



Bobcat®

FR

Manuel de l'Opérateur et d'Entretien Chargeuse compacte sur chenilles T110

N/S AE0J11001 et au-dessus

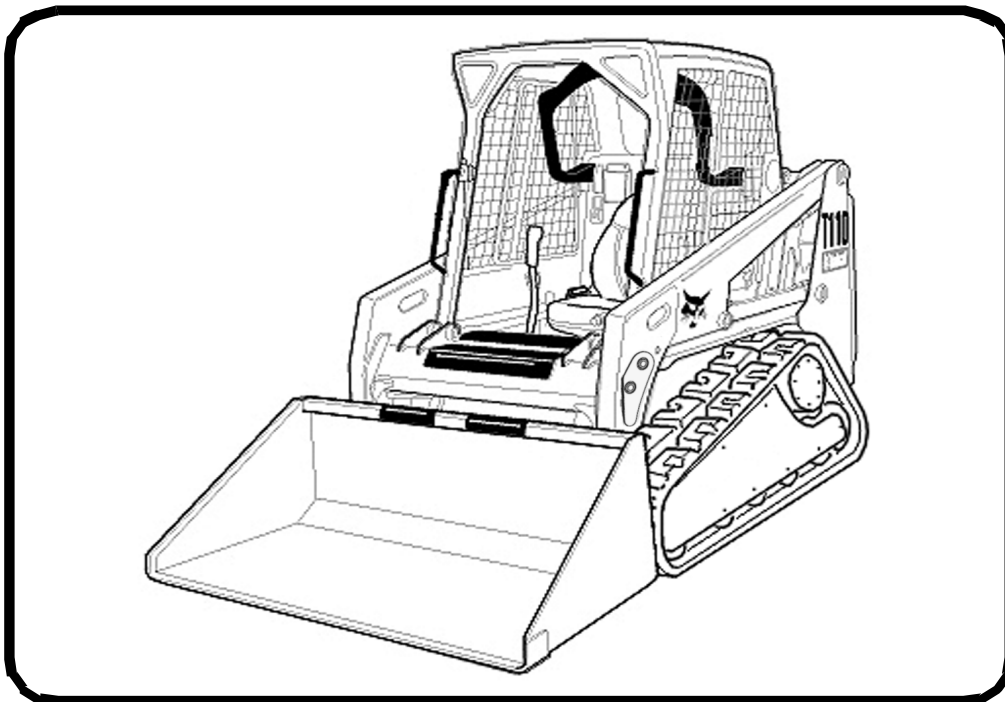

ÉQUIPÉE DU DISPOSITIF DE
VERROUILLAGE
BOBCAT (BICS™)

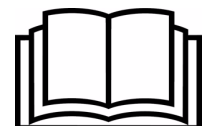

CONSIGNES DE SÉCURITÉ

AVERTISSEMENT

L'opérateur doit avoir pris connaissance des instructions avant d'utiliser la machine. L'absence de formation de l'opérateur peut causer des blessures graves, voire mortelles.

W-2001-1285

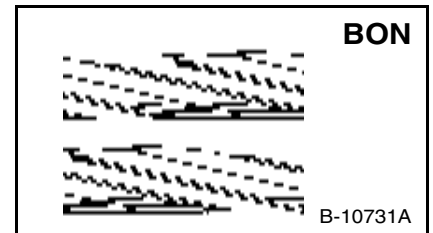

! N'utilisez jamais la chargeuse sans avoir pris connaissance des instructions. Consultez les autocollants apposés sur la machine, le Manuel de l'Opérateur et d'Entretien ainsi que le Guide de l'Opérateur.

! **Symbole d'avertissement :** ce symbole d'avertissement signifie : « Attention, soyez prudent ! Votre sécurité est en jeu ! » Lisez attentivement le message qui l'accompagne.

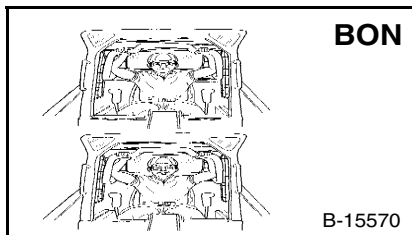

! Utilisez toujours l'arceau de siège et attachez soigneusement la ceinture de sécurité.

! Maintenez toujours les pieds sur les pédales ou les repose-pieds lorsque vous utilisez la chargeuse.

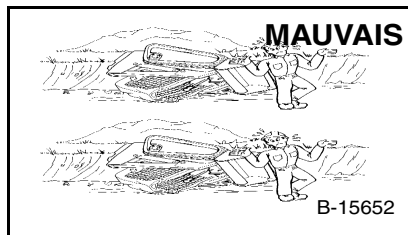

! N'utilisez jamais la chargeuse sans la cabine de sécurité approuvée ROPS et FOPS. Attachez la ceinture de sécurité.

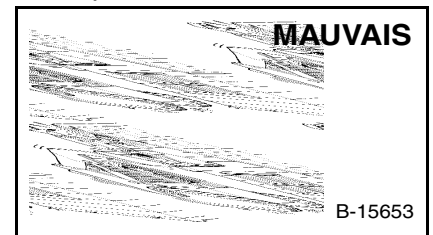

! N'utilisez jamais la chargeuse comme élévateur pour le personnel.

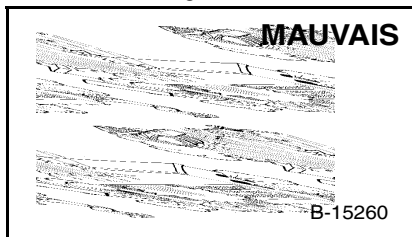

! N'utilisez pas la chargeuse dans une atmosphère chargée de poussières ou de gaz explosifs, ou dans un endroit où l'échappement risque d'entrer en contact avec des matériaux inflammables.

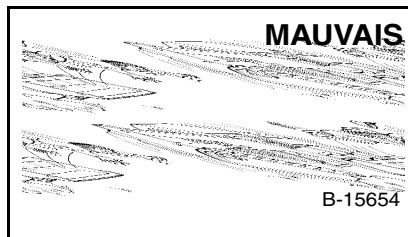

! Ne transportez jamais de passagers.

! Maintenez les personnes à l'écart de la zone de travail.

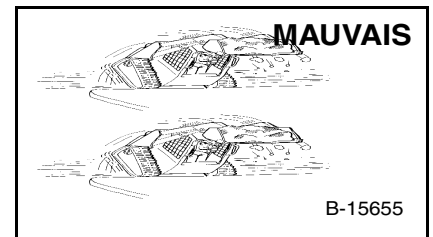

! Transportez toujours le godet ou l'accessoire aussi bas que possible.

! Ne virez pas et ne déplacez pas la machine quand les bras sont relevés.

! Chargez, déchargez et virez sur un sol plat et horizontal.

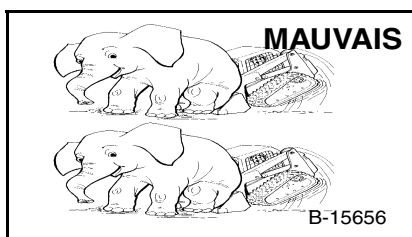

! Ne dépassez jamais la capacité de charge nominale.

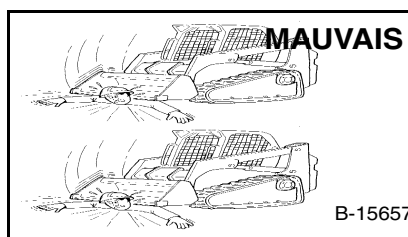

! Ne quittez jamais la chargeuse quand le moteur tourne ou que les bras de levage sont relevés.

! Pour stationner, enclenchez le frein de stationnement et posez l'accessoire à plat sur le sol.

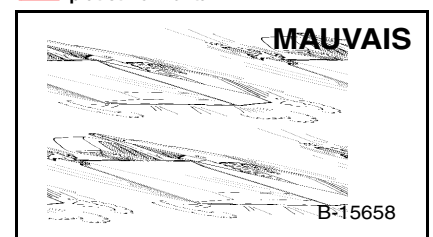

! Ne modifiez jamais l'équipement.

! Utilisez uniquement des accessoires approuvés par Bobcat pour ce modèle de chargeuse.

ÉQUIPEMENT DE SÉCURITÉ

La chargeuse Bobcat doit disposer des équipements de sécurité nécessaires à chaque travail. Votre concessionnaire vous donnera toutes les informations sur l'utilisation des accessoires et des équipements en toute sécurité.

1. **CEINTURE DE SÉCURITÉ :** vérifiez les fixations de la ceinture et assurez-vous que la sangle et la boucle sont en bon état.
2. **ARCEAU DE SIÈGE :** en position relevée, il doit verrouiller les commandes de la chargeuse.
3. **CABINE DE L'OPÉRATEUR (ROPS et FOPS) :** elle doit se trouver sur la chargeuse, fixations serrées.
4. **GUIDE DE L'OPÉRATEUR :** il doit se trouver dans la cabine.
5. **AUTOCOLLANTS DE SÉCURITÉ :** remplacez-les si nécessaire.
6. **ANTIDÉRAPANTS :** remplacez-les si nécessaire.
7. **MAIN COURANTES :** remplacez-les si nécessaire.
8. **ARRÊT DE BRAS DE LEVAGE :** remplacez-le si nécessaire.
9. **FREIN DE STATIONNEMENT**
10. **DISPOSITIF DE VERROUILLAGE BOBCAT (BICS)**

OSW10-0409



Bobcat®



TABLE DES MATIÈRES

AVANT-PROPOS	5
SÉCURITÉ ET FORMATIONS.....	17
INSTRUCTIONS D'UTILISATION	29
ENTRETIEN PRÉVENTIF	99
CONFIGURATION ET ANALYSE DU SYSTÈME.....	147
CARACTÉRISTIQUES TECHNIQUES	161
GARANTIE.....	169
INDEX ALPHABÉTIQUE	173

RÉFÉRENCES

Notez correctement les informations relatives à VOTRE chargeuse Bobcat dans les espaces prévus à cet effet ci-dessous et utilisez-les pour toute référence à votre machine.

Numéro de série de la chargeuse _____
Numéro de série du moteur _____

REMARQUES :

VOTRE CONCESSIONNAIRE BOBCAT :

ADRESSE :

TÉLÉPHONE :



Bobcat Company
P.O. Box 128
Gwinner, ND 58040-0128
ÉTATS-UNIS D'AMÉRIQUE

Doosan Benelux SA
Drève Richelle 167
B-1410 Waterloo
BELGIQUE



Bobcat®



AVANT-PROPOS

Ce Manuel de l'Opérateur et d'Entretien fournit au propriétaire et à l'opérateur toutes les instructions nécessaires pour l'utilisation et l'entretien de la chargeuse Bobcat en toute sécurité. LISEZ SOIGNEUSEMENT LE CONTENU DE CE MANUEL AVANT D'UTILISER LA CHARGEUSE BOBCAT. Pour plus d'informations, contactez votre concessionnaire Bobcat. Ce manuel peut représenter des options et des équipements non installés sur votre chargeuse.

BOBCAT DÉTIENT LA CERTIFICATION ISO 9001	9
DÉCLARATION DE CONFORMITÉ	7
EMPLACEMENTS DES NUMÉROS DE SÉRIE	11
Numéro de série de la chargeuse	11
Numéro de série du moteur	11
FONCTIONS, ÉQUIPEMENTS ET ACCESSOIRES	13
Accessoires	14
Contrôle et entretien du kit pour applications spéciales	15
Équipement de base	13
Godets disponibles	14
Kit pour applications spéciales	15
Options et équipements	13
IDENTIFICATION DE LA CHARGEUSE	12
LUBRIFIANTS ET LIQUIDES	10
PIECES POUR L'ENTRETIEN COURANT	9
RAPPORT DE LIVRAISON	11



Bobcat®



DÉCLARATION DE CONFORMITÉ

Contenu de la déclaration de conformité CE

Ces informations sont fournies dans le Manuel de l'Opérateur en conformité avec la clause 1.7.4.2(c) de l'annexe I de la directive sur les machines 2006/42/CE.

La déclaration de conformité CE officielle est fournie dans un document séparé.

<p>Fabricant</p>  <p>Bobcat Bobcat</p> <p>Bobcat Company World Headquarters 250 East Beaton Drive West Fargo, ND 58078-6000 ÉTATS-UNIS D'AMÉRIQUE</p>	<p>Directive 2000/14/CE : émissions sonores dans l'environnement des matériels destinés à être utilisés à l'extérieur des bâtiments</p> <p>Organisme agréé Technical and Test Institute for Construction Prague, République tchèque Numéro de l'organisme agréé : 1020</p>
<p>Documentation technique Doosan Benelux SA Drève Richelle 167 B-1410 Waterloo BELGIQUE</p>	<p>N° de certificat CE 1020-090-022395</p> <p>Procédure(s) d'évaluation de la conformité 2000/14/CE, annexe VIII, Assurance de Qualité Complète</p> <p>Niveaux de puissance sonore [Lw(A)] Puissance sonore mesurée 99 dBA Puissance sonore garantie 101 dBA</p>
<p>Description de l'équipement Type d'équipement : chargeuse sur chenilles Modèle : T110 Préfixe : AE0J</p> <p>Fabricant du moteur : Kubota Modèle de moteur : V2403-M-DI-EU37 Puissance du moteur : 30,7 kW @ 2400 tr/min</p>	<p>Matériel également conforme aux autres directives CE énumérées ci-dessous 2006/42/CE : directive sur les machines 2004/108/CE : directive sur la compatibilité électromagnétique</p>
<p>Déclaration de conformité Ce matériel satisfait aux exigences de toutes les directives CE énumérées dans cette déclaration.</p>	
<p>Date d'entrée en vigueur : 29 décembre 2009</p>	



Bobcat®

BOBCAT DÉTIENT LA CERTIFICATION ISO 9001









ISO 9001 est une norme internationale qui détermine les exigences du système de gestion de la qualité qui régit les procédés et les procédures que nous utilisons pour concevoir, développer, fabriquer et distribuer les produits Bobcat.

British Standards Institute (**BSI**) est l'organisme certificateur choisi par Bobcat pour contrôler la conformité de la société aux exigences des normes ISO 9001 dans les usines de fabrication Bobcat de Gwinner et Bismarck, Dakota du Nord (États-Unis), Pont-Château (France), Dobris (République Tchèque) et les sièges de Bobcat (Gwinner, Bismarck et West Fargo) dans le Dakota du Nord. Seuls des évaluateurs certifiés, tels le BSI, peuvent accorder les enregistrements.

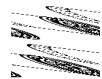
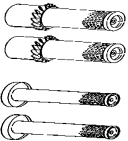
L'ISO 9001 implique qu'en tant que société nous disons ce que nous faisons et faisons ce que nous disons. En d'autres termes, nous avons des procédures et des règlements établis et nous fournissons les preuves que ces procédures et règlements sont respectés.

PIECES POUR L'ENTRETIEN COURANT

	FILTRE À HUILE MOTEUR (6) 6657635		FILTRE DE GAVAGE HYDRAULIQUE 6681012
	FILTRE A CARBURANT 6667352		FILTRE HYDROSTATIQUE 6661248
	FILTRE À AIR, externe 6690907 FILTRE À AIR, interne 6690908		BATTERIE 6674687
	FILTRE DE RETOUR DE CARTER, en ligne 6661022		BOUCHON DE REMPLISSAGE / RENIFLARD DU RÉSERVOIR HYDRAULIQUE 6727475

REMARQUE : vérifiez toujours les références des pièces avec votre concessionnaire Bobcat.

EMPLACEMENTS DES NUMÉROS DE SÉRIE

Mentionnez toujours le numéro de série de la machine lorsque vous commandez des pièces ou que vous demandez des informations relatives à une procédure d'entretien. Les modèles plus anciens ou plus récents, selon leur numéro de série, nécessitent parfois une procédure d'entretien particulière ou des pièces différentes.

Figure 1

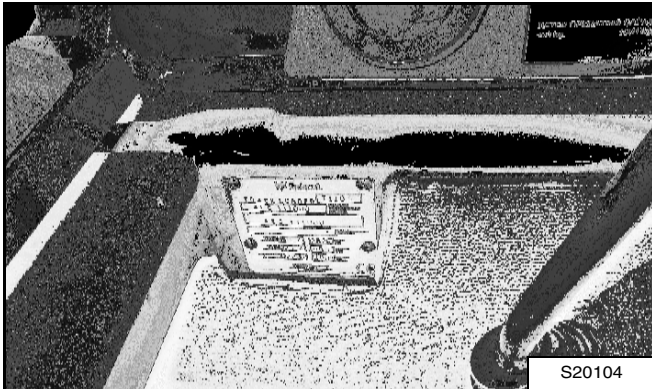

Numéro de série de la chargeuse

Le numéro de série de la chargeuse [Figure 1] est apposé à l'intérieur de la cabine, sur le côté droit.

Description du numéro de série de la chargeuse :

XXXX XXXXX

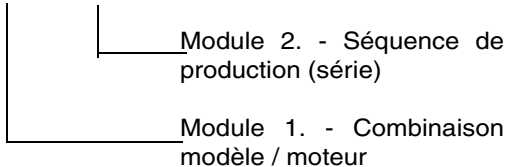

1. Le numéro de la combinaison modèle / moteur à quatre chiffres identifie le type de la machine et le moteur.

2. Le numéro de séquence de production à cinq chiffres identifie l'ordre de production de la chargeuse.

Numéro de série du moteur

Figure 2

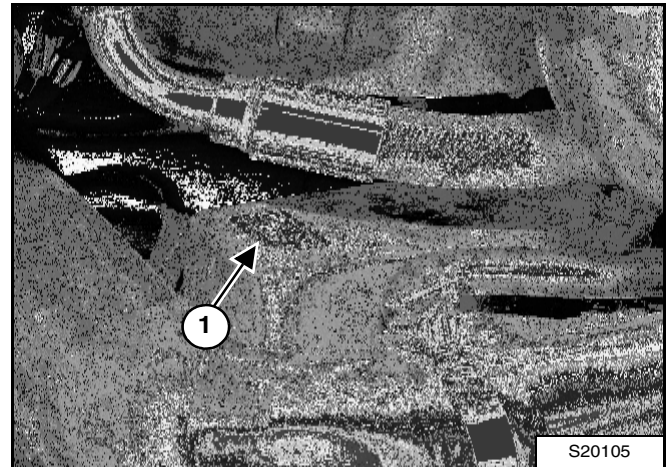

Le numéro de série du moteur est situé sur le haut du moteur (1) [Figure 2].

RAPPORT DE LIVRAISON

Figure 3

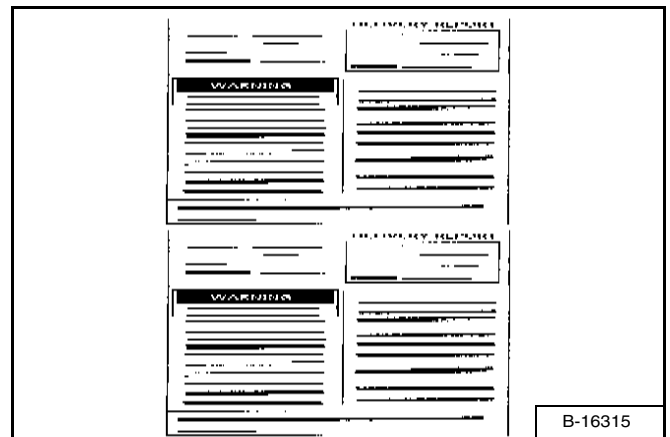

À la livraison de la chargeuse Bobcat, le concessionnaire doit compléter le Rapport de Livraison [Figure 3] avant que le propriétaire ou l'opérateur ne le signe. Il doit expliquer le formulaire au propriétaire de la machine.

IDENTIFICATION DE LA CHARGEUSE

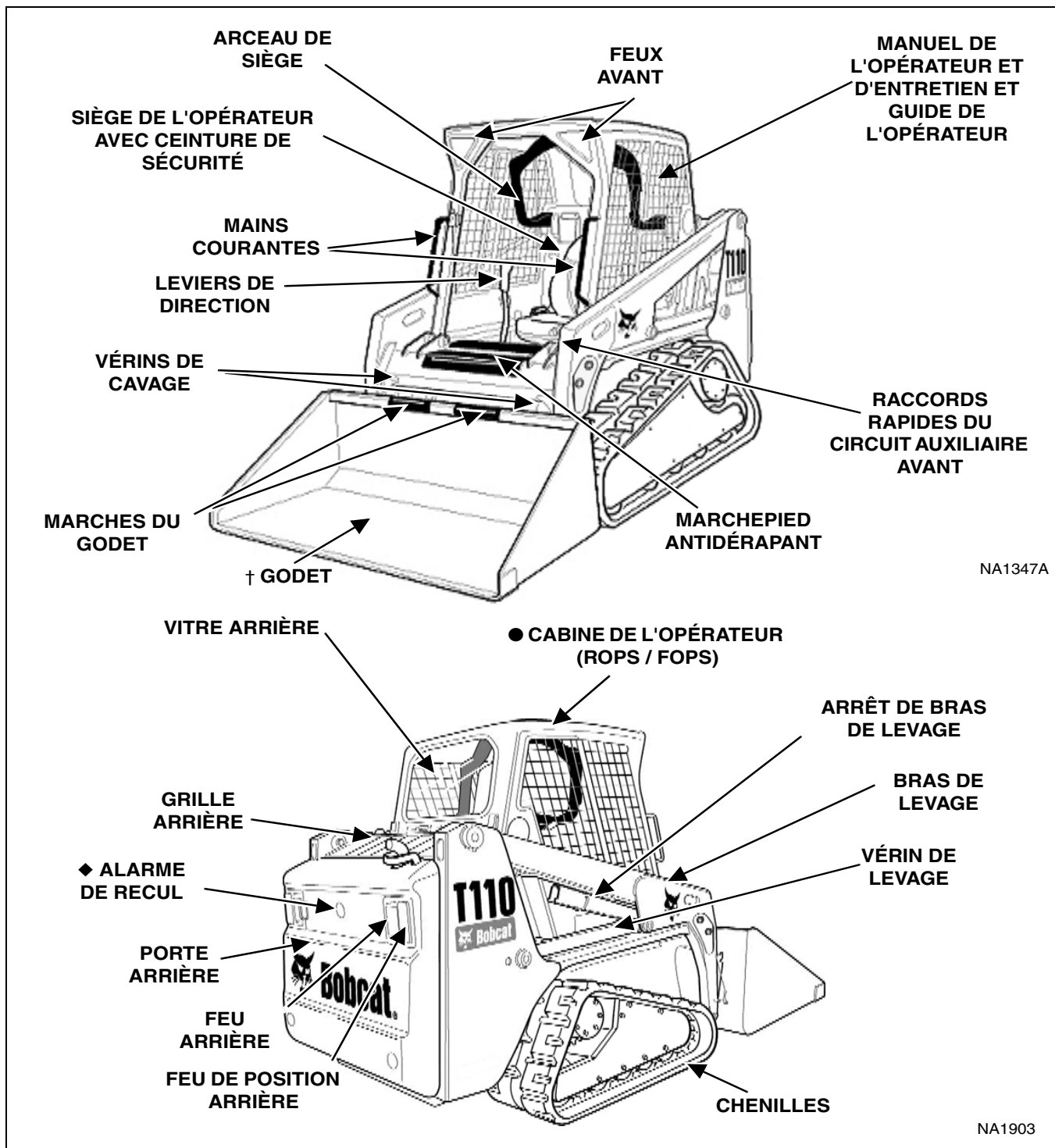

◆ Option ou équipement spécial (non standard)

† Godet - Cette machine peut être équipée de plusieurs modèles de godet et autres accessoires.

● ROPS, FOPS - Structure de protection contre le retournement selon la norme ISO 3471 et structure de protection contre la chute d'objets selon la norme ISO 3449, niveau I. Le niveau II est disponible également.



FONCTIONS, ÉQUIPEMENTS ET ACCESSOIRES

Équipement de base

Toutes les chargeuses Bobcat T110 possèdent l'équipement de base suivant :

- Arceau de siège
- Arrêt de bras de levage
- Arrêt sécurité du moteur / système hydraulique
- Avertisseur avant
- Bob-Tach™
- Boîte à outils
- Cabine Deluxe (comprend : isolation intérieure, fenêtres arrières et latérales, faisceau électrique accessoires, plafonnier et prise d'alimentation 12 volts) approuvée ROPS et FOPS
- Cabine insonorisée (réduit les nuisances sonores pour l'opérateur)
- Ceinture de sécurité
- Certification CE
- Chenilles, caoutchouc - 9,8" (250 mm)
- Dispositif de verrouillage Bobcat (BICS™)
- Feux avant et arrière
- Frein de stationnement
- Instrumentation : horamètre, jauge de température moteur, jauge de carburant et témoins d'avertissement
- Isolation phonique (réduit les nuisances sonores pour les personnes à proximité)
- Mise à niveau automatique du godet (avec sélecteur marche/arrêt)
- Porte avant de cabine avec essuie-glace
- Préchauffage automatique temporisé
- Siège suspendu réglable en vinyl
- Silencieux pare-étincelles
- Système hydraulique auxiliaire (débit variable / continu)
- Verrouillage de la porte arrière

Options et équipements

Vous trouverez ci-après une liste des options disponibles auprès de votre concessionnaire Bobcat, qui peuvent être montées en usine ou par votre concessionnaire. Pour plus d'informations sur les autres options et équipements disponibles, contactez votre concessionnaire Bobcat.

- Alarme de recul
- Amortisseur de direction
- Bob-Tach hydraulique
- Bouchon de réservoir de carburant à clé
- Capot (zone des pédales)
- Ceinture de sécurité 3 points
- Ceinture de sécurité 76 mm
- Ceinture de sécurité à enrouleur
- Chauffage de cabine
- Commandes aux manipulateurs commutables (SJC) (choix de schéma de commande ISO ou H)
- Commandes manuelles Deluxe
- Démarrage sans clé
- Essuie-glace arrière
- Extincteur
- Fermeture de cabine en vinyle
- Feu à éclats
- Feux de détresse : clignotants de détresse (et signaux de direction)
- Guide de flexibles
- Gyrophare
- Kit de commande d'accessoires à 7 et 14 broches
- Kit de levage à point unique
- Kit FOPS (Niveau II)
- Kit pour applications spéciales
- Module d'identification des accessoires (ACD)
- Option Route
- Pot d'échappement catalytique
- Protections de godets
- Siège à suspension pneumatique
- Tableau de bord Deluxe
- Translation à 2 vitesses (disponible uniquement avec les commandes SJC)
- Vitres :
 - Vitre arrière amovible de l'extérieur
 - Vitre arrière en polycarbonate
 - Vitre de toit en polycarbonate

Les caractéristiques techniques sont susceptibles d'être modifiées sans préavis et l'équipement de base peut varier.



FONCTIONS, ÉQUIPEMENTS ET ACCESSOIRES (SUITE)

Les accessoires repris ci-dessous, ainsi que d'autres, sont approuvés pour ce modèle de chargeuse. N'utilisez pas d'accessoires non approuvés. Les accessoires non fabriqués par Bobcat ne sont pas approuvés.

La chargeuse Bobcat se transforme en porte-outils polyvalent grâce à son système d'attache rapide parfaitement adapté aux accessoires, qu'il s'agisse d'un godet, de fourches à palettes, d'une pelle rétro ou autre.

Pour plus d'informations sur les accessoires approuvés et les Manuels de l'Opérateur et d'Entretien des accessoires, contactez votre concessionnaire Bobcat.

Augmentez la polyvalence de votre chargeuse Bobcat grâce à différents types et tailles de godet.

Godets disponibles

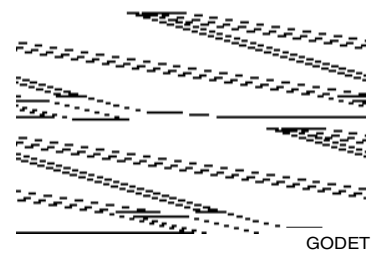

De nombreux godets de style, de taille et de capacité différents permettent de couvrir un grand nombre d'applications. Ils comprennent notamment des godets de terrassement, des godets surbaissés, des godets à engrais et des godets à neige. Pour plus d'informations sur le type de godet approprié à votre chargeuse et à l'application concernée, consultez votre concessionnaire Bobcat.

Accessoires

- Adaptateur attelage trois points
- Balayeuse à godet collecteur
- Balayeuse orientable
- Châssis utilitaire
- Châssis X-Change™
- Cultivateur rotatif
- Décapeuse
- Fourche universelle
- Fourches à palettes
- Godets
- Grappin agricole/universel
- Lame transplanteuse
- Lames
 - Lame chasse-neige
 - Lame de déneigement en V
- Marteau hydraulique
- Pelle rétro
- Râteau égalisateur
- Râteau motorisé
- Scarificateur
- Scie à broussaille
- Tarière
- Tombereau
- Tondeuse
- Trancheuse
- Turbine à neige

FONCTIONS, ÉQUIPEMENTS ET ACCESSOIRES (SUITE)

Kit pour applications spéciales



RISQUE DE BLESSURES GRAVES, VOIRE MORTELLES

Au cours de certains travaux, l'accessoire peut projeter des débris ou des objets susceptibles de pénétrer par les ouvertures avant, supérieure ou arrière de la cabine. Installez le kit pour applications spéciales pour fournir à l'opérateur une protection supplémentaire au cours de ces travaux.

W-2737-0508

Figure 4

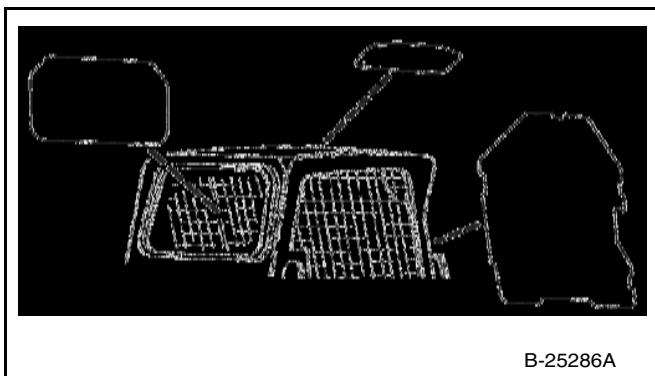

Destiné à éviter l'entrée de matériau par les ouvertures de la cabine au cours de certains travaux. Ce kit comprend une vitre de porte avant, des vitres de toit et arrière, en polycarbonate de 1,2" (12,7 mm) [Figure 4].

Consultez votre concessionnaire Bobcat pour en connaître les disponibilités.

Contrôle et entretien du kit pour applications spéciales

- Vérifiez qu'il n'est ni fendu ni endommagé. Remplacez-le si nécessaire.
- Rincez-le préalablement à l'eau pour enlever tout matériau granuleux.
- Nettoyez-le à l'eau chaude et au détergent domestique léger.
- Utilisez une éponge ou un chiffon doux. Rincez-le à l'eau et séchez-le avec un chiffon doux et propre ou une raclette en caoutchouc.
- N'utilisez pas de nettoyant abrasif ou fortement alcalin.
- Ne le nettoyez pas avec des lames ou des grattoirs en métal.



Bobcat®



SÉCURITÉ ET FORMATIONS

AUTOCOLLANTS DE SÉCURITÉ	24
Autocollants de sécurité sans texte	26
INSTRUCTIONS DE SÉCURITÉ	19
Avant utilisation	19
Évitez la poussière de silice	21
La sécurité pendant le travail nécessite un opérateur qualifié ..	20
L'opérateur est responsable de la sécurité	20
PROTECTION CONTRE LES INCENDIES	21
Carburant	22
Circuit hydraulique	22
Démarrage	22
Entretien	21
Extincteurs	22
Soudage et meulage	22
Système d'échappement pare-étincelles	22
Système électrique	21
Utilisation	21
PUBLICATIONS ET FORMATIONS	28



Bobcat®



INSTRUCTIONS DE SÉCURITÉ

Avant utilisation

Suivez scrupuleusement les instructions d'utilisation et d'entretien de ce manuel.

La chargeuse Bobcat est une machine compacte particulièrement maniable. Robuste, elle peut faire face à des situations très variées. Son utilisation présente de ce fait les risques inhérents aux engins de chantier, courants dans ce type d'activité.

La chargeuse Bobcat est équipée d'un moteur à combustion interne qui dégage de la chaleur et des gaz d'échappement. Tous les gaz d'échappement sont nocifs, voire mortels, et il faut donc se servir de la chargeuse dans des endroits suffisamment aérés.

Le concessionnaire indique les capacités et les restrictions relatives à la chargeuse et à ses accessoires en fonction de chaque application. Il montre comment utiliser la machine en toute sécurité, conformément aux instructions de Bobcat, qu'il met également à la disposition de l'opérateur. Le concessionnaire peut aussi identifier les modifications dangereuses ou les utilisations d'accessoires non approuvés. Les accessoires et les godets sont conçus pour une capacité de charge nominale (certains font l'objet d'une restriction de la hauteur de levage). Ils sont conçus pour une fixation en toute sécurité sur la chargeuse Bobcat. L'utilisateur doit se renseigner auprès du concessionnaire ou consulter la documentation Bobcat pour déterminer les charges de matériaux qui, selon leur poids spécifique, ne présentent aucun danger pour la combinaison machine / accessoire.

Pour utiliser et entretenir la machine Bobcat ainsi que les accessoires en toute sécurité, reportez-vous aux informations contenues dans les publications ci-dessous :

- Le Rapport de Livraison permet de vérifier que le nouvel utilisateur a bien reçu des instructions complètes et que la machine et l'accessoire sont en parfait état de marche.
- Le Manuel de l'Opérateur et d'Entretien livré avec la machine ou l'accessoire fournit toutes les informations relatives à son utilisation et à son entretien courant. Il fait partie intégrante de la machine et peut être rangé dans un compartiment prévu à cet effet. Vous pouvez vous procurer des manuels de remplacement auprès de votre concessionnaire Bobcat.

- Les autocollants apposés sur la machine vous renseignent sur l'utilisation et l'entretien en toute sécurité de la machine ou de l'accessoire Bobcat. Les autocollants et leur emplacement sont indiqués dans le Manuel de l'Opérateur et d'Entretien. Vous pouvez vous procurer des autocollants de rechange auprès de votre concessionnaire Bobcat.
- Un Guide de l'Opérateur est fixé à la cabine de la chargeuse. Il contient des instructions succinctes, extrêmement pratiques pour l'opérateur. Pour plus d'informations sur les versions traduites, adressez-vous à votre concessionnaire Bobcat.

À la livraison, le concessionnaire et le propriétaire/l'opérateur étudient ensemble les utilisations recommandées du produit. Si le propriétaire/l'opérateur est amené à utiliser la machine pour des applications différentes, il doit se renseigner auprès du concessionnaire sur les recommandations concernant ces nouvelles utilisations.

INSTRUCTIONS DE SÉCURITÉ (SUITE)

L'opérateur est responsable de la sécurité



Symbole de sécurité

Ce symbole d'avertissement signifie : « Attention, soyez prudent ! Votre sécurité est en jeu ! » Lisez attentivement le message qui l'accompagne.



AVERTISSEMENT

L'opérateur doit avoir reçu des instructions avant d'utiliser la machine. L'absence de formation de l'opérateur peut causer des blessures graves, voire mortelles.

W-2001-0502

IMPORTANT

Ce signe identifie les procédures à respecter pour éviter d'endommager la machine.

I-2019-0284



DANGER

Le terme de mise en garde DANGER utilisé sur la machine et dans les manuels indique une situation dangereuse qui, si elle n'est pas évitée, va provoquer des blessures graves, voire mortelles.

D-1002-1107



AVERTISSEMENT

Le terme de mise en garde WARNING (AVERTISSEMENT) utilisé sur la machine et dans les manuels indique une situation dangereuse qui, si elle n'est pas évitée, peut provoquer des blessures graves, voire mortelles.

W-2044-1107

La chargeuse Bobcat et son accessoire doivent être en parfait état de marche avant d'être mis en service.

Vérifiez tous les éléments mentionnés dans la colonne 8-10 heures de l'autocollant du tableau d'entretien Bobcat ou décrits dans le Manuel de l'Opérateur et d'Entretien.

La sécurité pendant le travail nécessite un opérateur qualifié

Les médicaments et boissons alcoolisées risquent d'altérer la concentration ou les réflexes de l'opérateur. Ils sont interdits pendant le travail. Tout opérateur absorbant des médicaments doit demander à son médecin s'il peut continuer à conduire une machine en toute sécurité.

Un opérateur qualifié doit agir comme suit :

Il doit se familiariser avec les instructions, règlements et prescriptions

- Les instructions écrites fournies par Bobcat comprennent le Rapport de Livraison, le Manuel de l'Opérateur et d'Entretien, le Guide de l'Opérateur et les autocollants apposés sur la machine.
- Vérifiez les lois et les règlements en vigueur dans votre région. Il se peut que vous deviez respecter des consignes de sécurité de travail de l'employeur. Pour une utilisation sur la voie publique, la machine doit être équipée des accessoires prévus par la législation en vigueur dans le pays d'utilisation. Les réglementations peuvent aussi signaler la présence d'un danger tel qu'une ligne électrique.

Il doit suivre une formation

- La formation de l'opérateur doit comprendre une démonstration accompagnée d'instructions verbales. Elle est donnée par le concessionnaire Bobcat avant la livraison du produit.
- L'opérateur débutant doit se familiariser avec la machine dans une zone isolée et manipuler toutes les commandes jusqu'à ce qu'il contrôle la machine et l'accessoire en toute sécurité et dans toutes les conditions de travail. Attachez toujours la ceinture de sécurité avant de démarrer.

Il doit connaître les conditions de travail

- L'opérateur doit connaître le poids des matériaux qu'il manipule. Il doit éviter de dépasser la capacité opérationnelle de la machine. Les matériaux très denses sont plus lourds à volume identique que les matériaux moins denses. Quand vous manipulez des matériaux denses, réduisez le volume de la charge.
- L'opérateur doit connaître les utilisations et les zones de travail interdites et doit notamment se renseigner sur les pentes excessives.
- Il doit se renseigner sur l'emplacement des canalisations souterraines.
- Portez des vêtements ajustés. Pendant les réparations ou l'entretien, portez toujours des lunettes de protection. Certains travaux exigent l'emploi de lunettes de protection, d'une protection respiratoire, d'une protection auditive ou d'un kit pour applications spéciales. Pour plus d'informations sur les équipements de sécurité Bobcat de votre modèle, contactez votre concessionnaire Bobcat.

SI SSL EMEA-1009

INSTRUCTIONS DE SÉCURITÉ (SUITE)

Évitez la poussière de silice



La découpe ou le perçage de béton contenant du sable ou de roche contenant du quartz peut vous exposer à de la poussière de silice. Utilisez un masque, de l'eau pulvérisée ou tout autre moyen pour contrôler la poussière.

PROTECTION CONTRE LES INCENDIES

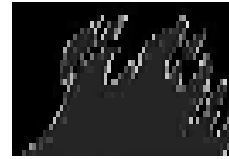

Entretien

La machine et certains accessoires comportent des éléments qui atteignent des températures élevées dans des conditions normales de travail. Le moteur et son système d'échappement constituent la source de chaleur la plus importante. S'il est endommagé ou mal entretenu, le circuit électrique peut provoquer des arcs électriques ou des étincelles.

Il faut enlever régulièrement les dépôts inflammables (feuilles, paille, etc.) car toute accumulation de ceux-ci augmente les risques d'incendie. Il faut donc nettoyer fréquemment la machine pour éviter de telles accumulations. Les débris inflammables accumulés dans le compartiment moteur présentent un risque élevé d'incendie.

La cabine, le compartiment moteur et le circuit de refroidissement du moteur doivent être contrôlés tous les jours et nettoyés si nécessaire pour éviter les risques de surchauffe et d'incendie.

Tous les carburants, la plupart des lubrifiants et certains réfrigérants sont inflammables. Les fuites ou le renversement de liquides inflammables sur des surfaces brûlantes ou des composants électriques sont susceptibles de provoquer des incendies.

Utilisation

N'utilisez pas la machine dans des endroits où l'échappement, des arcs, des étincelles ou des éléments brûlants peuvent entrer en contact avec des matériaux inflammables, des poussières ou des gaz explosifs.

Système électrique



Vérifiez l'état de tous les câbles et de toutes les connexions électriques. Maintenez les cosses de la batterie propres et serrées. Réparez ou remplacez toute pièce ou câble desserré ou endommagé.

Les gaz de la batterie peuvent exploser et provoquer des blessures graves. Suivez toujours la procédure décrite dans le Manuel de l'Opérateur et d'Entretien pour forcer le démarrage du moteur ainsi que pour brancher la batterie. Ne forcez pas le démarrage sur une batterie gelée ou endommagée. Ne tentez pas de la charger. Maintenez les batteries à l'écart des flammes et des étincelles. Ne fumez pas dans la zone de charge des batteries.

SI SSL EMEA-1009

PROTECTION CONTRE LES INCENDIES (SUITE)

Circuit hydraulique

Contrôlez l'état et l'étanchéité des conduites, des flexibles et des raccords du circuit hydraulique. Ne recherchez jamais les fuites à main nue ou à l'aide d'une flamme. Les conduites et les flexibles du circuit hydraulique doivent être correctement placés et équipés de supports adéquats et de colliers serrés. Resserrez ou remplacez toute pièce qui présente une fuite.

Nettoyez toujours les fuites. Ne nettoyez jamais les pièces avec de l'essence ou du carburant diesel. Utilisez toujours des solvants commerciaux non inflammables.

Carburant



Arrêtez le moteur et laissez-le refroidir avant de faire le plein de carburant. Ne fumez pas ! Ne faites jamais le plein d'une machine à proximité de flammes ou d'étincelles. Faites toujours le plein à l'air libre.

Démarrage

N'utilisez pas d'éther ou de liquide d'aide au démarrage sur un moteur équipé de bougies de préchauffage ou d'un préchauffage de l'admission d'air. Cela risquerait de provoquer une explosion susceptible de vous blesser, ainsi que des personnes à proximité.

Suivez toujours la procédure décrite dans le Manuel de l'Opérateur et d'Entretien pour forcer le démarrage du moteur ainsi que pour brancher la batterie.

Système d'échappement pare-étincelles

Le système d'échappement pare-étincelles est conçu pour arrêter les émissions de particules brûlantes provenant du moteur et du circuit d'échappement, mais le silencieux et les gaz d'échappement demeurent toutefois très chauds.

Vérifiez régulièrement que le silencieux pare-étincelles est en bon état et qu'il fonctionne correctement. Suivez toujours la procédure décrite dans le Manuel de l'Opérateur et d'Entretien pour nettoyer le silencieux pare-étincelles.

Soudage et meulage

Nettoyez toujours la machine et l'accessoire, débranchez la batterie ainsi que les câbles des unités de contrôle électroniques avant d'effectuer une soudure. Couvrez les flexibles en caoutchouc, la batterie et toutes les autres pièces inflammables. Conservez un extincteur à proximité de la machine quand vous soudez.

Veillez à assurer une ventilation adéquate quand vous meulez ou que vous soudez des pièces peintes. Portez un masque de sécurité lorsque vous meulez des pièces peintes, sous peine de respirer des gaz ou des poussières toxiques.

La poussière générée par la réparation de pièces non métalliques telles que les capots ou les garde-boue peut être inflammable ou explosive. Réparez ces pièces dans une zone correctement ventilée à l'écart des flammes et des étincelles.

Extincteurs

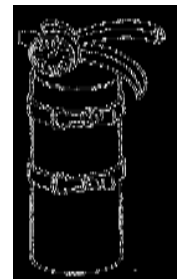

Sachez où se trouvent les extincteurs et les trousse de secours et apprenez à les utiliser. Faites contrôler et entretenir les extincteurs régulièrement. Suivez les recommandations indiquées sur le mode d'emploi.



Bobcat®



AUTOCOLLANTS DE SÉCURITÉ

Suivez les instructions de tous les autocollants apposés sur la chargeuse. Remplacez toujours les autocollants endommagés et veillez à les apposer aux bons endroits. Des autocollants de rechange sont disponibles auprès de votre concessionnaire Bobcat.

Standard - 7136754

SJC - 7131520

6735140

6986652

7110316

Standard - 6728540

SJC - 7131521

6707852

Dans la cabine

SJC - 6737248

Option de sangle d'épaule - 6725370

7166642

Alarme de recul 6737189

6718579

6718391 (Derrière la traverse du bras de levage)

6561383 (Derrière le Bob-Tach)

Option de levage à point unique - 6533898

Option de levage à point unique - 6704786

Option de kit de levage

6577754 (2)

6579385

6812569

6718392

6718396

6718393

6804114 (2)

SJC - 6731757

NA1347A



AUTOCOLLANTS DE SÉCURITÉ (suite)

Suivez les instructions de tous les autocollants apposés sur la chargeuse. Remplacez toujours les autocollants endommagés et veillez à les apposer aux bons endroits. Des autocollants de rechange sont disponibles auprès de votre concessionnaire Bobcat.

6565990

6560573

6708929

1

7169699

Sous la grille arrière

6726303
(Vitre arrière amovible de l'extérieur uniquement)

FOR WINDOW REMOVAL
PULL UP AND OUT

FOR WINDOW REMOVAL
PULL UP AND OUT

6577754 (2)

6578368

2

6713507 (2)

6706558

6809511 (4)
(Sur le flexible et la conduite)

6717343 (2)

6727595 (3)

6734534

7159779
(À l'intérieur du boîtier de fusibles)

À l'intérieur de la porte arrière

NA1903

AUTOCOLLANTS DE SÉCURITÉ (suite)

Autocollants de sécurité sans texte

Les autocollants de sécurité servent à alerter l'opérateur ou le personnel chargé de la maintenance sur les risques susceptibles de survenir au cours de l'utilisation et de l'entretien de l'équipement. L'emplacement et la description de ces autocollants sont détaillés dans le Manuel de l'Opérateur et d'Entretien. Veuillez vous familiariser avec tous les autocollants de sécurité installés sur la machine / l'accessoire.

Configuration verticale

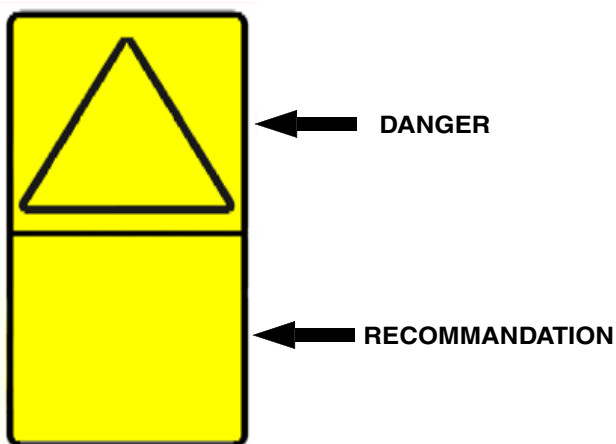

Configuration horizontale

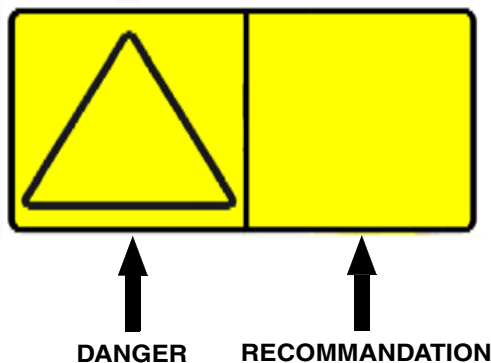

REMARQUE : voir les **AUTOCOLLANTS DE SÉCURITÉ** en page 24 et les **AUTOCOLLANTS DE SÉCURITÉ (suite)** en page 25 pour connaître l'emplacement correspondant de chacun des autocollants sans texte référencés ci-après.

1. Liquide brûlant sous pression (7169699)

Cet autocollant de sécurité est apposé sur le bouchon du vase d'expansion du liquide de refroidissement.



LE LIQUIDE BRÛLANT SOUS PRESSION PEUT PROVOQUER DE GRAVES BRÛLURES

- Ne jamais ouvrir à chaud.
- OUVRIRE LENTEMENT.

W-2755-EN-0909

Ces autocollants se présentent sous forme de panneaux de danger et de panneaux de recommandation :

Les panneaux de danger représentent un risque potentiel à l'intérieur d'un triangle de sécurité.

Les panneaux de recommandation représentent les actions à prendre pour éviter les risques.

Un autocollant de sécurité peut contenir plusieurs panneaux de danger et plusieurs panneaux de recommandation.



AUTOCOLLANTS DE SÉCURITÉ (suite)

Autocollants de sécurité sans texte (suite)

2. Risque d'écrasement (6713507)

Cet autocollant de sécurité est apposé sur le côté de chaque bras de levage.



**Restez à l'écart de la machine en fonctionnement
pour éviter des blessures graves, voire mortelles.**

W-2520-0106

PUBLICATIONS ET FORMATIONS

Les publications suivantes sont également disponibles pour votre chargeuse Bobcat. Vous pouvez les commander auprès de votre concessionnaire Bobcat.

Pour les informations les plus récentes sur les produits Bobcat et la marque Bobcat, consultez notre site Web sur training.bobcat.com ou www.bobcat.com.



MANUEL DE L'OPÉRATEUR ET D'ENTRETIEN

6904978

Instructions complètes pour l'utilisation correcte et l'entretien courant de la chargeuse Bobcat.

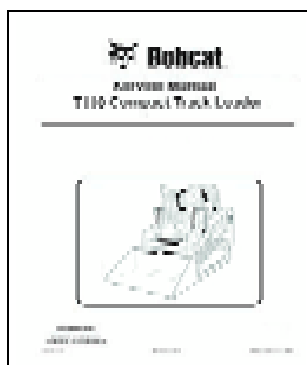

MANUEL D'ATELIER T110

6904979

Instructions complètes pour l'entretien de votre chargeuse Bobcat.

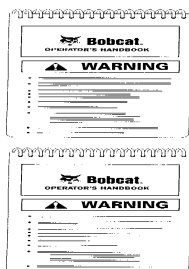

GUIDE DE L'OPÉRATEUR

6986652

Contient les instructions de sécurité de base et les avertissements de sécurité.



INSTRUCTIONS D'UTILISATION

ACCESSOIRES	80
Choix du godet	80
Fourches à palettes	80
Installation et dépose de l'accessoire (Bob-Tach hydraulique)	83
Installation et dépose de l'accessoire (Bob-Tach mécanique)	81
ALARME DE REcul	47
Description	47
Utilisation	47
ARRÊT DE LA CHARGEUSE	51
Utilisation des leviers de commande ou des manipulateurs	51
ARRÊT DU MOTEUR ET SORTIR DE LA CHARGEUSE	79
Procédure	79
CHENILLES ET CHÂSSIS INFÉRIEUR	86
Conseils d'utilisation et d'entretien de la chargeuse compacte sur chenilles ..	86
Introduction	86
COMMANDE D'ACCÉLÉRATEUR	48
Utilisation	48
COMMANDE DE DÉRIVATION DES BRAS DE LEVAGE	45
Utilisation	45
COMMANDE DEUX VITESSES	52
Description	52
Utilisation (SJC)	52
COMMANDES HYDRAULIQUES	59
Commandes aux manipulateurs commutables (SJC) - Schéma de commande H	60
Commandes aux manipulateurs commutables (SJC) - Schéma de commande ISO	59
Commandes standard	59
Description	59
Libération de la pression hydraulique (chargeuse et accessoire)	64
Mise à niveau automatique du godet	60
Raccords rapides	63
Utilisation du circuit hydraulique auxiliaire AVANT (débit continu)	62
Utilisation du circuit hydraulique auxiliaire AVANT (débit variable)	61
Verrouillage de la commande des auxiliaires hydrauliques avant	60
COMPENSATION DE DÉRIVE DE DIRECTION	57
Description	57
Utilisation	57

Suite à la page suivante



INSTRUCTIONS D'UTILISATION (SUITE)

CONDUITE DE LA CHARGEUSE	49
Configurations des commandes disponibles	49
Utilisation (SJC) en schéma de commande H	51
Utilisation (SJC) en schéma de commande ISO	50
Utilisation (standard)	49
DÉVERROUILLAGE DE LA TRANSMISSION (TRACTION LOCK OVERRIDE) ..	45
Utilisation	45
DISPOSITIF DE VERROUILLAGE BOBCAT (BICS)	44
Utilisation	44
FREIN DE STATIONNEMENT	45
Utilisation	45
GESTION DE LA VITESSE	53
Modification du réglage d'usine par défaut	54
Utilisation	53
IDENTIFICATION DES COMMANDES	41
Commandes aux manipulateurs commutables (SJC)	42
Commandes standard	41
IDENTIFICATION DU TABLEAU DE BORD	33
Éclairage de la cabine	33
Écran	37
Panneau avant	40
Panneau latéral	40
Tableau à démarrage sans clé	38
Tableau de bord Deluxe	39
Tableau de bord gauche	34
Tableau standard à contacteur à clé	38
INSPECTION JOURNALIÈRE	66
Inspection et entretien journaliers	67
LEVAGE DE LA CHARGEUSE	97
Dispositif de levage à point unique	97
MISE EN MARCHÉ DU MOTEUR	71
Démarrage par temps froid	77
Réchauffement du circuit hydraulique / hydrostatique	77
Tableau à démarrage sans clé	73
Tableau de bord Deluxe	75
Tableau standard à contacteur à clé	71

Suite à la page suivante



INSTRUCTIONS D'UTILISATION (SUITE)

MODULE D'IDENTIFICATION DES ACCESSOIRES (ACD)	65
Description	65
PROCÉDURE D'UTILISATION	88
Conduite sur route publique	88
Contrôle de la zone de travail	88
Excavation et remblayage (Pédales)	91
Instructions d'utilisation de base	88
Nivelage du sol en utilisant le flottement (Pédales)	91
Nivelage du sol en utilisant le flottement (SJC - Schéma H)	93
Nivelage du sol en utilisant le flottement (SJC - Schéma ISO)	96
Remplissage et déchargement du godet (Pédales)	90
Remplissage et déchargement du godet (SJC - Schéma H)	92
Remplissage et déchargement du godet (SJC - Schéma ISO)	95
Utilisation avec un godet plein	89
Utilisation avec un godet vide	89
PROCÉDURE PRÉALABLE AU DÉMARRAGE	68
Arceau de siège	70
Emplacements du Manuel de l'Opérateur et d'Entretien et du Guide de l'Opérateur	68
Entrer dans la chargeuse	68
Réglage de la ceinture de sécurité	70
Réglage du siège	69
RÉACTION D'ENTRAÎNEMENT	55
Description	55
Utilisation	55
REMORQUAGE DE LA CHARGEUSE	97
Procédure	97
SORTIE DE SECOURS	46
Porte avant	46
Vitre arrière	46

Suite à la page suivante



INSTRUCTIONS D'UTILISATION (SUITE)

SURVEILLANCE DES AFFICHAGES	78
Avertissement et arrêt sécurité	78
Tableau de bord gauche	78
SYSTÈME DE SÉCURITÉ DE L'ARCEAU DE SIÈGE	43
Utilisation	43
TRANSPORT DE LA CHARGEUSE SUR UNE REMORQUE	98
Chargement et déchargement	98
Fixation	98

IDENTIFICATION DU TABLEAU DE BORD

Figure OI-1



Le tableau de bord gauche **[Figure OI-1]** est décrit plus en détails. (Voir Tableau de bord gauche en page 34.)

Figure OI-2

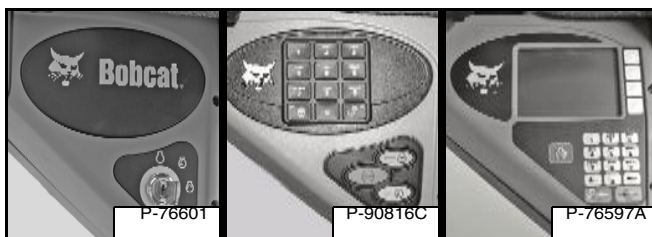

Le tableau de bord droit **[Figure OI-2]** est décrit plus en détails. (Voir Tableau standard à contacteur à clé en page 38), (voir Tableau à démarrage sans clé en page 38) ou (voir Tableau de bord Deluxe en page 39).

Figure OI-3

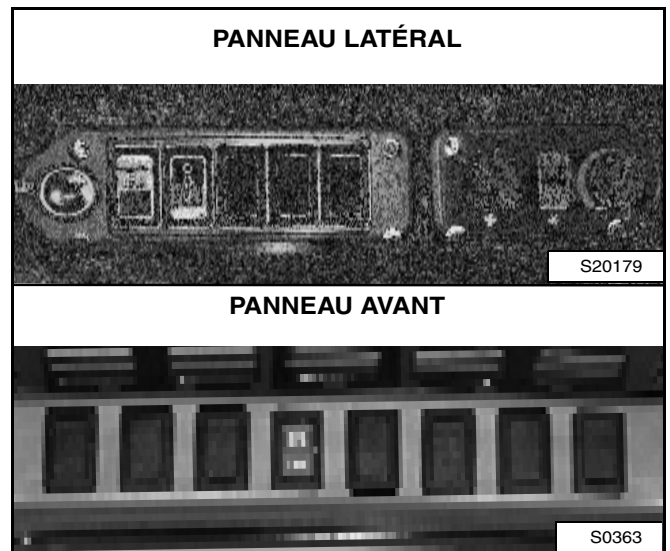

Le panneau latéral et le panneau avant **[Figure OI-3]** sont décrits plus en détails. (Voir Panneau latéral en page 40) et (voir Panneau avant en page 40).

Éclairage de la cabine

Figure OI-4

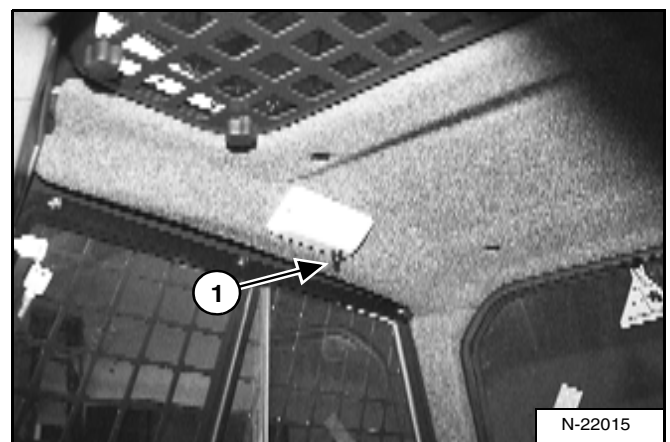

Appuyez sur le bouton (1) **[Figure OI-4]** pour allumer l'éclairage. Appuyez à nouveau sur le bouton pour éteindre l'éclairage.

IDENTIFICATION DU TABLEAU DE BORD (SUITE)

Tableau de bord gauche

Figure OI-5



Les tableaux de bord gauche **[Figure OI-5]** sont identiques pour les machine à démarrage à clé standard, à démarrage sans clé et à tableau de bord Deluxe.

Le tableau ci-contre reprend la DESCRIPTION et les FONCTIONS/COMMANDES de chaque composant du tableau de bord gauche.



IDENTIFICATION DU TABLEAU DE BORD (SUITE)

Tableau de bord gauche (suite)

RÉF. N°	DESCRIPTION	FONCTION / COMMANDE
1	JAUGE DE TEMPÉRATURE MOTEUR	Indique la température du liquide de refroidissement.
2	CLIGNOTANT GAUCHE (option)	Indique que le clignotant gauche est ALLUMÉ.
3	AVERTISSEMENT GÉNÉRAL	Dysfonctionnement d'une ou plusieurs fonctions de la machine (voir Codes de service*).
4	DEUXIÈME VITESSE (option)	Grande vitesse sélectionnée (disponible uniquement avec les commandes SJC).
5	DYSFONCTIONNEMENT DU MOTEUR	Défaillance ou dysfonctionnement du moteur (voir Codes de service*).
6	TEMPÉRATURE DU LIQUIDE DE REFROIDISSEMENT	Température du liquide de refroidissement élevée ou erreur du capteur.
7	AFFICHAGE	Affiche les informations (voir Affichage dans ce manuel).
8	CEINTURE DE SÉCURITÉ	Rappelle à l'opérateur d'attacher la ceinture de sécurité. Reste allumé pendant 45 secondes.
9	ARCEAU DE SIÈGE	Le témoin s'allume quand l'arceau de siège est LEVÉ.
10	AUTORISATION LEVAGE ET CAVAGE	Le témoin s'allume lorsque les fonctions de levage et de cavage ne peuvent pas être utilisées.
11	FREIN DE STATIONNEMENT	Le témoin s'allume quand la chargeuse ne peut pas être déplacée.
12	CLIGNOTANT DROIT (option)	Indique que le clignotant droit est ALLUMÉ.
13	SANGLE D'ÉPAULE	Inutilisé
14	DYSFONCTIONNEMENT DU CIRCUIT HYDRAULIQUE	Défaut ou dysfonctionnement du circuit hydraulique (voir Codes de service*).
15	CARBURANT	Niveau de carburant bas ou erreur du capteur.
16	JAUGE DE CARBURANT	Indique la quantité de carburant contenu dans le réservoir.
17	ÉCLAIRAGE - Sans l'option Route - Avec l'option Route - Toutes les chargeuses	Appuyez une fois pour les feux de position ARRIÈRE (le témoin vert de droite s'allume). Appuyez une deuxième fois pour ALLUMER les feux de travail ARRIÈRE et AVANT. Les feux de position ARRIÈRE s'ÉTEIGNENT (le témoin vert de gauche s'allume). Appuyez une troisième fois pour éteindre tous les feux (les témoins verts de gauche et de droite s'éteignent). Appuyez une fois pour le feu de flèche AVANT, l'éclairage de la plaque d'immatriculation et les feux de position ARRIÈRE (le témoin vert de droite s'allume). Appuyez une deuxième fois pour ALLUMER les feux de travail ARRIÈRE et AVANT. Le feu de flèche AVANT, l'éclairage de la plaque d'immatriculation et les feux de position ARRIÈRE s'ÉTEIGNENT (le témoin vert de gauche s'allume). Appuyez une troisième fois pour éteindre tous les feux (les témoins verts de gauche et de droite s'éteignent). Appuyez pendant cinq secondes pour afficher la version du logiciel à l'écran.
18	CUMUL DE DÉBIT	Inutilisé
19	AUXILIAIRES HYDRAULIQUES	Appuyez une fois pour activer le circuit hydraulique auxiliaire (le témoin vert de gauche s'allume). Appuyez une deuxième fois pour le désactiver.

* Voir CONFIGURATION ET ANALYSE DU SYSTÈME pour la description des codes de service (voir CODES DE SERVICE en page 149).



IDENTIFICATION DU TABLEAU DE BORD (SUITE)

Tableau de bord gauche (suite)

RÉF. N°	DESCRIPTION	FONCTION / COMMANDE
20	INFORMATIONS	Les écrans suivants défilent (après chaque appui sur ce bouton) : <ul style="list-style-type: none"> • Horamètre (au démarrage) • Régime moteur • Tension de la batterie • Horloge d'entretien • Codes de service*
21	DÉVERROUILLAGE DE LA TRANSMISSION (TRACTION LOCK OVERRIDE)	Fonctionne uniquement lorsque l'arceau de siège est relevé et que le moteur tourne. Appuyez une fois pour déverrouiller le frein. Cette commande permet d'utiliser les leviers de direction ou les manipulateurs pour avancer ou reculer la chargeuse en cas d'utilisation de la pelle rétro ou pendant une réparation (voir DÉVERROUILLAGE DE LA TRANSMISSION dans ce manuel). Appuyez une deuxième fois pour verrouiller les freins.
22	APPUYER POUR UTILISER LA CHARGEUSE (PRESS TO OPERATE LOADER)	Lorsque vous êtes en position assise, arceau de siège abaissé, enfoncez la commande pour activer le système BICS™. Le bouton s'allume. Enfoncez et maintenez ce bouton pendant trois secondes pour activer la réaction d'entraînement et la compensation de dérive de direction. (Voir RÉACTION D'ENTRAÎNEMENT et COMPENSATION DE DÉRIVE DE DIRECTION dans ce manuel.)
23	ALARME	L'alarme se déclenche en présence d'une situation d'erreur, d'avertissement ou d'arrêt sécurité.

* Voir CONFIGURATION ET ANALYSE DU SYSTÈME pour la description des codes de service (voir CODES DE SERVICE en page 149).

IDENTIFICATION DU TABLEAU DE BORD (SUITE)

Écran

L'écran peut afficher les informations suivantes :

- Heures de fonctionnement.
- Régime du moteur (tr/min).
- Réglage de la gestion de la vitesse.
- Compte à rebours de l'horloge d'entretien.
- Tension de la batterie.
- Codes de service.
- Compte à rebours de préchauffage du moteur.
- Réglage de la compensation de dérive de direction.
- Réglage de la réaction d'entraînement.

Figure OI-6

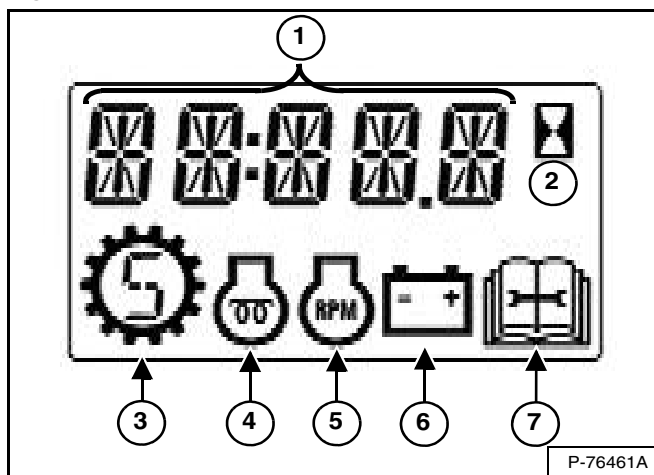

L'affichage est représenté en [Figure OI-6]. Au démarrage, l'affichage des données indique les heures de fonctionnement.

1. Affichage des données.
2. Horamètre.
3. Gestion de la vitesse.
4. Préchauffage du moteur.
5. Régime du moteur.
6. Tension de batterie/de charge.
7. Entretien.

IDENTIFICATION DU TABLEAU DE BORD (SUITE)

Tableau standard à contacteur à clé

Figure OI-7



Cette machine peut être équipée d'un tableau standard à contacteur à clé [Figure OI-7].

Le tableau standard à contacteur à clé est utilisé pour allumer ou éteindre le système électrique de la chargeuse, et pour démarrer et arrêter le moteur.

Tableau à démarrage sans clé

Figure OI-8

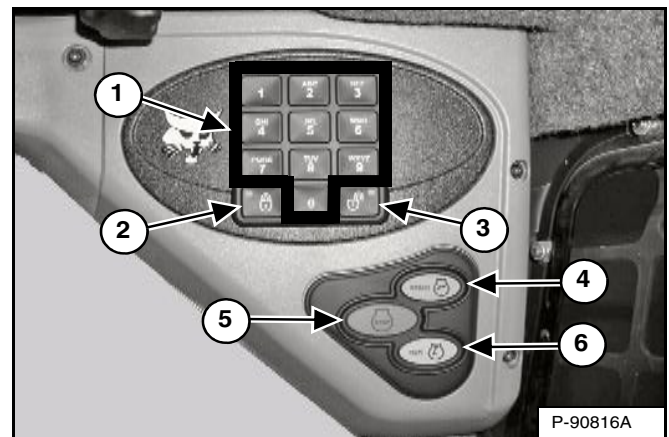

Cette machine peut être équipée d'un tableau à démarrage sans clé [Figure OI-8].

1. **Pavé numérique (touches 1 à 0)** : utilisé pour entrer un code numérique (mot de passe) pour la mise en marche du moteur. Un astérisque s'affiche sur le tableau de bord gauche à chaque appui sur une touche.
2. **Touche VERROUILLAGE** : utilisée pour verrouiller le pavé numérique. La touche de verrouillage s'allume en rouge pour indiquer qu'un mot de passe est nécessaire pour démarrer la chargeuse. (Voir Fonction de déverrouillage du mot de passe en page 157.)
3. **Touche DÉVERROUILLAGE** : utilisée pour déverrouiller le pavé numérique. La touche de déverrouillage s'allume en vert pour indiquer que la chargeuse peut être démarrée sans mot de passe. (Voir Fonction de déverrouillage du mot de passe en page 157.)
4. **Touche DÉMARRAGE** : utilisée pour démarrer le moteur.
5. **Touche STOP** : permet d'arrêter le moteur et de couper le système électrique de la chargeuse.
6. **Touche MARCHE** : utilisée pour activer le système électrique de la chargeuse.

IDENTIFICATION DU TABLEAU DE BORD (SUITE)

Tableau de bord Deluxe

Figure OI-9

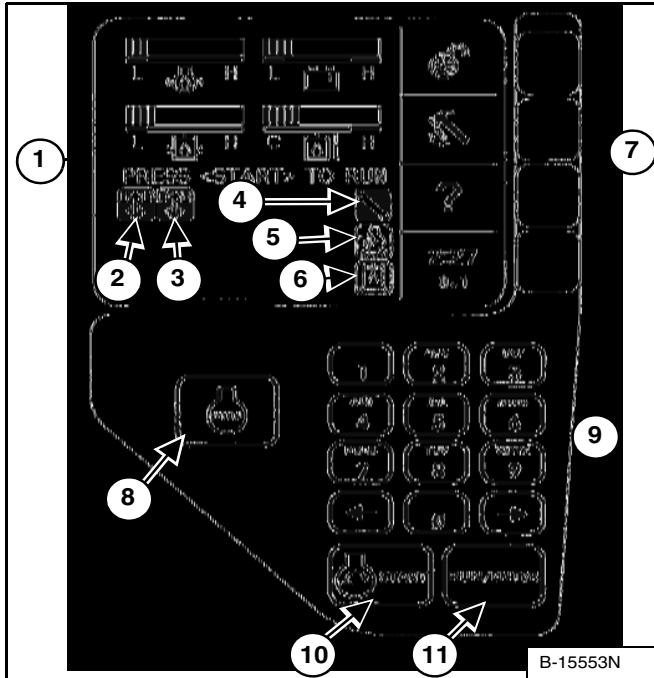

Cette machine peut être équipée d'un tableau de bord Deluxe [Figure OI-9].

1. **Écran d'affichage** : cet écran affiche toutes les données de configuration, de surveillance, de dépannage et de conditions d'erreur du système.
2. **Erreur de l'unité de contrôle principale Bobcat** : indique une erreur de communication entre l'unité de contrôle principale Bobcat et le tableau de bord Deluxe. (Voir CODES DE SERVICE en page 149.)
3. **Erreur d'affichage** : indique une erreur de communication entre l'unité de contrôle Bobcat et le tableau de bord. (Voir CODES DE SERVICE en page 149.)
4. **Icône BobCARE PMSM** : indique qu'un entretien prévu doit être effectué. (Voir HORLOGE D'ENTRETIEN en page 160.)
5. **Icône du filtre à air moteur** : indique que le filtre à air du moteur nécessite un entretien.
6. **Icône du filtre hydraulique** : indique que le filtre hydraulique nécessite un entretien.
7. **Touches de sélection** : les quatre touches de sélection permettent de sélectionner des éléments à partir de l'écran d'affichage et de faire défiler les écrans.
8. **Touche STOP** : permet d'arrêter le moteur et de couper le système électrique de la chargeuse.
9. **Pavé numérique** : le pavé numérique a deux fonctions :
 - Entrer un code numérique (mot de passe) pour la mise en marche du moteur.
 - Entrer un code requis pour utiliser les fonctions avancées de l'écran d'affichage.

10. **Touche DÉMARRAGE** : utilisée pour démarrer le moteur.

11. **Touche Run / Enter** : utilisée pour activer le système électrique de la chargeuse.

Figure OI-10

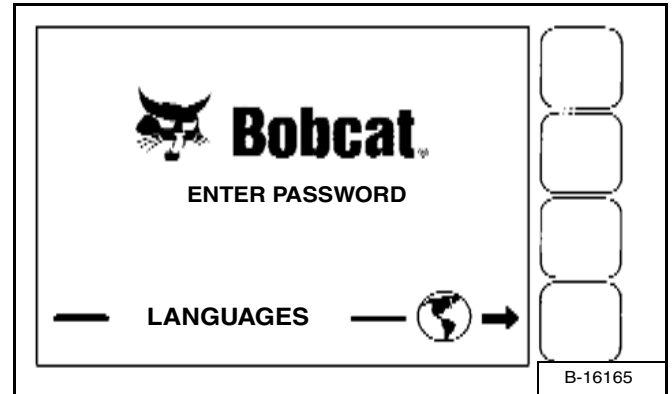

Le premier écran qui s'affiche sur votre nouvelle chargeuse est illustré en [Figure OI-10].

Quand il s'affiche, vous pouvez entrer le mot de passe pour mettre le moteur en marche ou modifier les fonctions de configuration de l'écran d'affichage.

REMARQUE : votre nouvelle chargeuse (avec tableau de bord Deluxe) a un mot de passe propriétaire. Ce mot de passe vous sera communiqué par votre concessionnaire. Remplacez-le par un mot de passe facile à retenir pour interdire toute utilisation non autorisée de la chargeuse. (Voir Modification du mot de passe propriétaire en page 158.) Conservez une trace écrite du mot de passe dans un endroit sûr au cas où vous l'oublieriez.

Changer de langue : appuyez sur la touche de sélection à l'extrémité de la flèche [Figure OI-10] pour passer à l'écran suivant. Utilisez le pavé numérique pour sélectionner le numéro de la langue voulue.

Appuyez sur EXIT (Sortie). L'écran s'affiche à nouveau [Figure OI-10]. Vous pouvez ensuite entrer le mot de passe et démarrer le moteur.

Voir CONFIGURATION DU TABLEAU DE BORD pour une description plus détaillée des écrans de configuration du système en fonction de vos besoins (voir CONFIGURATION DU TABLEAU DE BORD en page 154).

REMARQUE : en appuyant sur la touche EXIT (Sortie), vous retournez à l'écran précédent, en continuant à appuyer vous finirez par revenir à l'écran initial (accueil). RACCOURCI : appuyez sur la touche « 0 » (zéro) pour revenir immédiatement à l'écran d'accueil.

IDENTIFICATION DU TABLEAU DE BORD (SUITE)

Panneau latéral

Figure OI-11

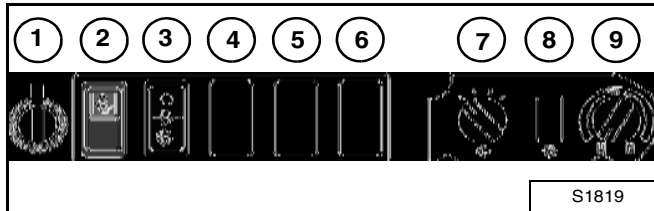

RÉF. N°	DESCRIPTION	FONCTION / COMMANDE
1	PRISE D'ALIMENTATION	Fournit une alimentation 12 volts pour des équipements.
2	VERROUILLAGE DE TRANSPORT	Appuyez sur le haut du contacteur pour verrouiller les fonctions de levage et de cavage pendant les déplacements. Désactivez le verrouillage en enfonceant le bas du contacteur.
3	ESSUIE-GLACE AVANT	Appuyez sur le bas du contacteur pour démarrer l'essuie-glace avant (maintenez le contacteur enfoncé pour le liquide lave-glace). Appuyez sur le haut du contacteur pour arrêter l'essuie-glace.
4	ESSUIE-GLACE ARRIÈRE (option)	Appuyez sur le bas du contacteur pour démarrer l'essuie-glace arrière (maintenez le contacteur enfoncé pour le liquide lave-glace). Appuyez sur le haut du contacteur pour arrêter l'essuie-glace.
5	INUTILISÉ	- - -
6	INUTILISÉ	- - -
7	MOTEUR DU VENTILATEUR (option)	Tournez le contacteur vers la droite pour augmenter la vitesse du ventilateur, vers la gauche pour la réduire. Il y a quatre positions : ARRÊT-1-2-3.
8	Inutilisé	- - -
9	COMMANDE DE TEMPÉRATURE (option)	Tournez le contacteur vers la droite pour augmenter la température, vers la gauche pour la réduire.

Panneau avant

Figure OI-12

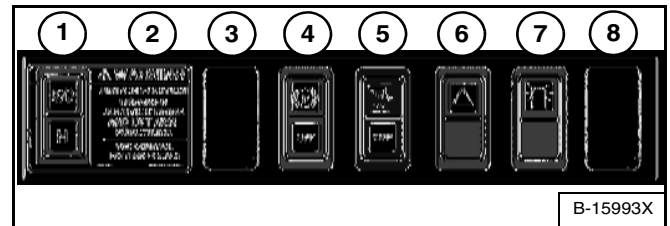

REMARQUE : le frein de stationnement (4) [Figure OI-12] est un équipement standard sur toutes les chargeuses.

RÉF. N°	DESCRIPTION	FONCTION / COMMANDE
1	COMMANDES AUX MANIPULATEURS COMMUTABLES (SJC) (option)	Appuyez sur le haut pour sélectionner le schéma de commande ISO, sur le bas pour sélectionner le schéma de commande H.
2	INUTILISÉ	Autocollant d'information sur les machines équipées de commandes SJC.
3	INUTILISÉ	- - -
4	FREIN DE STATIONNEMENT (standard sur toutes les chargeuses)	Appuyez sur le haut du bouton pour enclencher le FREIN DE STATIONNEMENT, sur le bas pour le libérer.
5	MISE À NIVEAU AUTOMATIQUE DU GODET	Appuyez sur le haut du bouton pour activer la mise à niveau automatique du godet, sur le bas pour la désactiver.
6	FEUX DE DANGER (option)	Appuyez sur le haut du bouton pour allumer les FEUX DE DANGER, sur le bas pour les éteindre.
7	GYROPHARE (option) ou FEU À ÉCLATS (option)	Appuyez sur le haut du bouton pour allumer les feux, sur le bas pour les éteindre.
8	INUTILISÉ	- - -

IDENTIFICATION DES COMMANDES

Cette chargeuse dispose de deux configurations de commandes pour l'utilisation des fonctions de levage / cavage et pour la conduite / direction :

- Commandes standard - Les fonctions de levage et de cavage sont commandées par les pédales.
La conduite et la direction de la chargeuse sont commandées par les leviers de direction.
- Commandes commutables aux manipulateurs (SJC) (option) - Les fonctions de levage / cavage et la conduite / direction de la chargeuse sont commandées par les manipulateurs.

Commandes standard

Figure OI-13

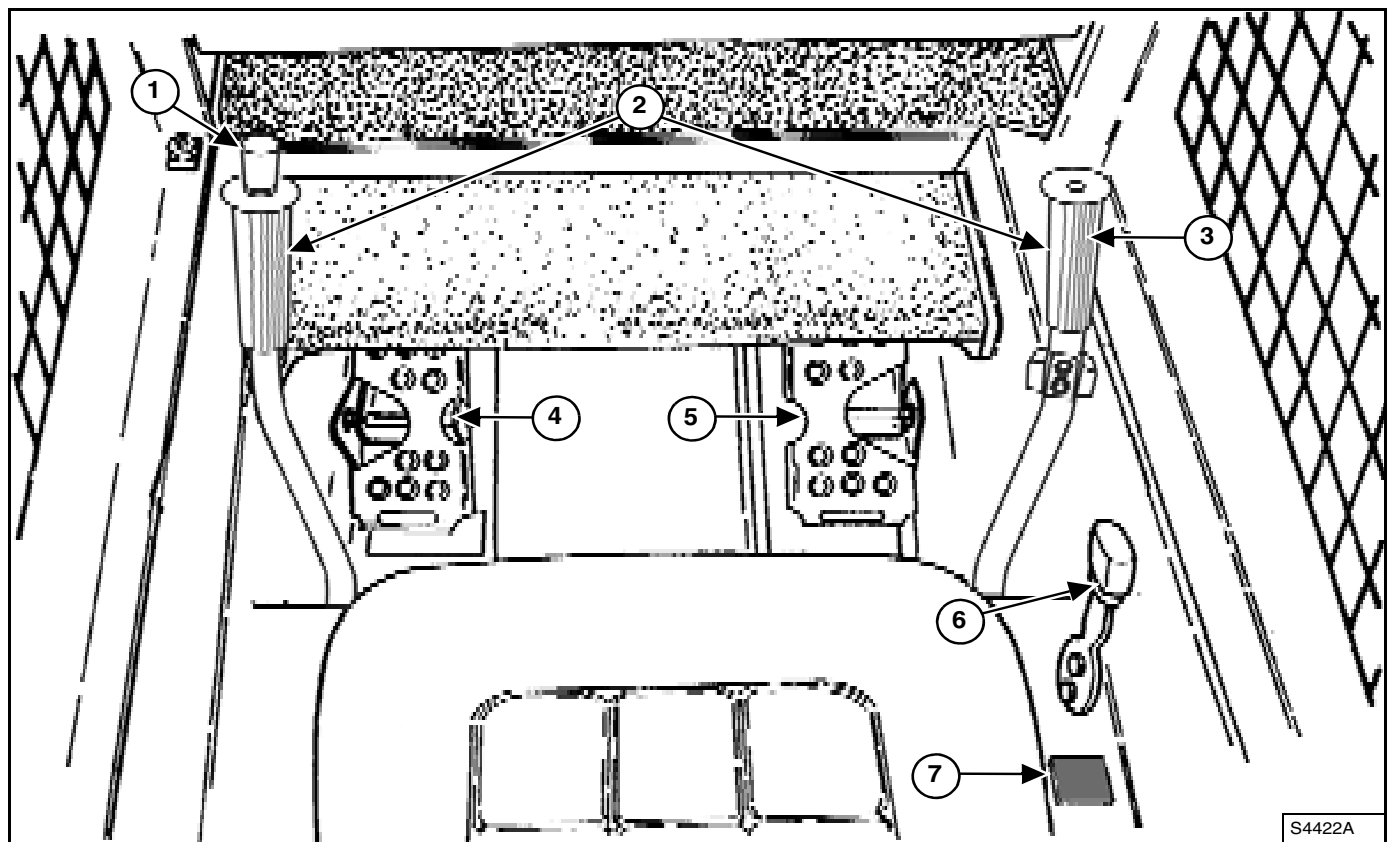

S4422A

RÉF. N°	DESCRIPTION	FONCTION / COMMANDE
1	AVERTISSEUR AVANT	Appuyez sur le bouton pour actionner l'avertisseur avant.
2	LEVIERS DE DIRECTION	Voir CONDUITE DE LA CHARGEUSE dans ce manuel.
3	COMMANDE DES AUXILIAIRES HYDRAULIQUES	Voir COMMANDES HYDRAULIQUES dans ce manuel.
4	PÉDALE DE LEVAGE	Voir COMMANDES HYDRAULIQUES dans ce manuel.
5	PÉDALE DE CAVAGE	Voir COMMANDES HYDRAULIQUES dans ce manuel.
6	COMMANDE D'ACCÉLÉRATEUR	Voir COMMANDE D'ACCÉLÉRATEUR dans ce manuel.
7	COMMANDE DE DÉRIVATION DES BRAS DE LEVAGE	Voir COMMANDE DE DÉRIVATION DES BRAS DE LEVAGE dans ce manuel.

IDENTIFICATION DES COMMANDES (SUITE)

Commandes aux manipulateurs commutables (SJC)

Figure 14

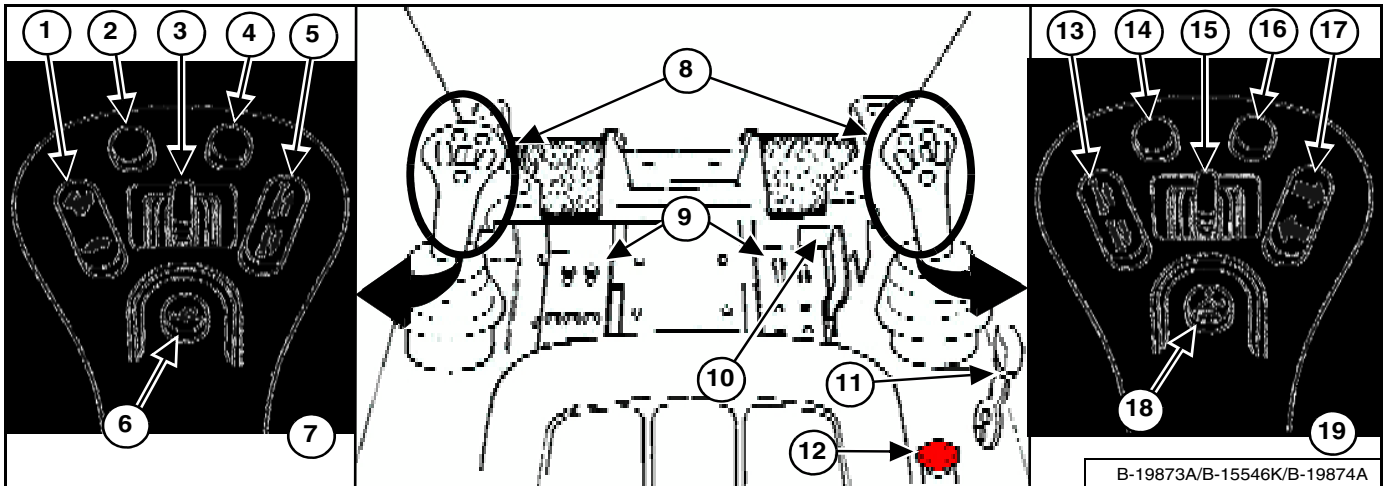

RÉF. N°	DESCRIPTION	FONCTION / COMMANDE
1	COMMANDE DEUX VITESSES GESTION DE LA VITESSE	Voir COMMANDE DEUX VITESSES dans ce manuel. Voir GESTION DE LA VITESSE dans ce manuel.
* 2	COMPENSATION DE DÉRIVE DE DIRECTION Également : RÉACTION D'ENTRAÎNEMENT	Voir COMPENSATION DE DÉRIVE DE DIRECTION dans ce manuel. Voir RÉACTION D'ENTRAÎNEMENT dans ce manuel.
3	COMMANDE DES FONCTIONS DE L'ACCESSOIRE	Voir MODULE D'IDENTIFICATION DES ACCESSOIRES dans ce manuel.
* 4	COMPENSATION DE DÉRIVE DE DIRECTION Également : RÉACTION D'ENTRAÎNEMENT	Voir COMPENSATION DE DÉRIVE DE DIRECTION dans ce manuel. Voir RÉACTION D'ENTRAÎNEMENT dans ce manuel.
5	COMMANDE DES FONCTIONS DE L'ACCESSOIRE	Voir MODULE D'IDENTIFICATION DES ACCESSOIRES dans ce manuel.
6	GESTION DE LA VITESSE	Voir GESTION DE LA VITESSE dans ce manuel.
7	AVERTISSEUR AVANT	Appuyez sur le contacteur avant pour actionner l'avertisseur avant.
8	MANIPULATEURS	Voir CONDUITE DE LA CHARGEUSE et COMMANDES HYDRAULIQUES dans ce manuel.
9	REPOSE-PIEDS	Gardez en permanence les pieds sur les repose-pieds.
10	COMMANDE D'ACCÉLÉRATEUR (PÉDALE)	Voir COMMANDE D'ACCÉLÉRATEUR dans ce manuel.
11	COMMANDE D'ACCÉLÉRATEUR (MANUELLE)	Voir COMMANDE D'ACCÉLÉRATEUR dans ce manuel.
12	COMMANDE DE DÉRIVATION DES BRAS DE LEVAGE	Voir COMMANDE DE DÉRIVATION DES BRAS DE LEVAGE dans ce manuel.
13	COMMANDE DES FONCTIONS DE L'ACCESSOIRE	Voir MODULE D'IDENTIFICATION DES ACCESSOIRES dans ce manuel.
* 14	INUTILISÉ	- - -
15	CIRCUIT HYDRAULIQUE AUXILIAIRE AVANT	Voir Utilisation du circuit hydraulique auxiliaire AVANT dans ce manuel.
* 16	INUTILISÉ	- - -
17	CLIGNOTANTS (option)	Appuyez sur le haut du contacteur pour allumer le clignotant droit, appuyez de nouveau pour l'éteindre. Appuyez sur le bas du contacteur pour allumer le clignotant gauche, appuyez de nouveau pour l'éteindre.
18	COMMANDE DU FLOTTEMENT	Voir COMMANDES HYDRAULIQUES dans ce manuel.
19	COMMANDE DE DÉBIT CONTINU POUR LE CIRCUIT HYDRAULIQUE AUXILIAIRE	Voir Utilisation du circuit hydraulique auxiliaire AVANT (DÉBIT CONTINU) dans ce manuel.

* Utilisé également comme commande des fonctions des accessoires : consultez votre Manuel de l'Opérateur et d'Entretien.

SYSTÈME DE SÉCURITÉ DE L'ARCEAU DE SIÈGE

Utilisation

Figure OI-15

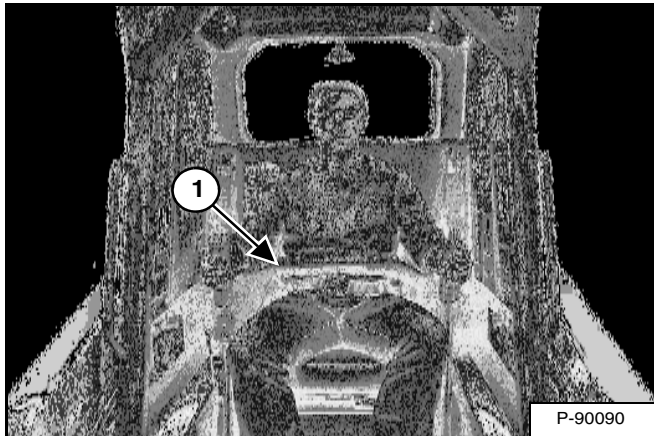

Le dispositif de sécurité de l'arceau de siège comprend un arceau de siège pivotant avec accoudoirs (1) [Figure OI-15].

L'utilisation de l'arceau de siège est commandée par l'opérateur. En position abaissée, l'arceau contribue à maintenir l'opérateur sur son siège.



AVERTISSEMENT

RISQUE DE BLESSURES GRAVES, VOIRE MORTELLES

Lorsque vous utilisez la machine :

- Serrez convenablement la ceinture de sécurité.
- Abaissez l'arceau de siège.
- Gardez les pieds sur les pédales ou les repose-pieds et les mains sur les commandes.

W-2261-0909

Quand l'arceau de siège est abaissé, le moteur en marche, le bouton PRESS TO OPERATE LOADER activé et le frein libéré, les fonctions de translation, de cavage et de levage peuvent être utilisées.

Lorsque l'arceau de siège est relevé, par contre, toutes ces fonctions sont désactivées et les deux pédales se verrouillent lorsqu'elles reviennent au point neutre.



AVERTISSEMENT

Avant de quitter le siège de l'opérateur :

- Abaissez les bras de levage et posez l'accessoire à plat sur le sol.
- Arrêtez le moteur.
- Enclenchez le frein de stationnement.
- Relevez l'arceau de siège.
- (Pédales) Actionnez les pédales pour les verrouiller et dégagez le levier de commande des auxiliaires de la position verrouillée.
- (Commandes aux manipulateurs commutables - SJC). Ramenez les manipulateurs au POINT NEUTRE pour vous assurer que les fonctions de translation et les fonctions hydrauliques sont désactivées.

Le dispositif de l'arceau de siège doit désactiver ces fonctions lorsque l'arceau est relevé. Si les commandes ne sont pas désactivées, faites réparer le dispositif.

W-2798-0509

DISPOSITIF DE VERROUILLAGE BOBCAT (BICS)

Utilisation

AVERTISSEMENT

RISQUE DE BLESSURES GRAVES, VOIRE MORTELLES

Le dispositif de verrouillage Bobcat (BICS) doit désactiver les fonctions de levage, de cavage et de translation. Si ce n'est pas le cas, contactez votre concessionnaire pour réparer le dispositif. **NE MODIFIEZ PAS** le dispositif.

W-2151-0394

Figure OI-16

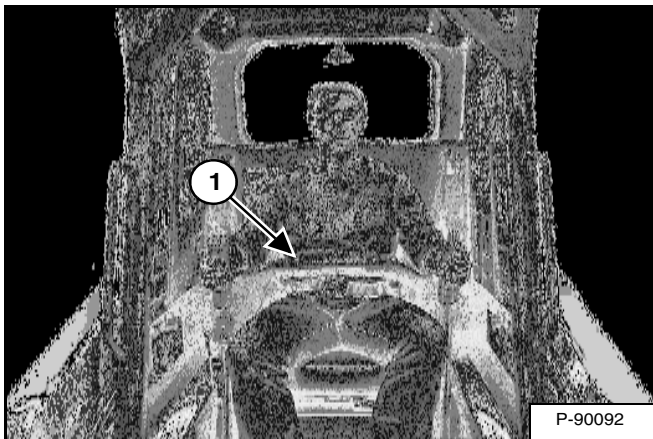

Le dispositif de verrouillage Bobcat (BICS) comprend un arceau de siège pivotant avec accoudoirs (1) [Figure OI-16]. L'utilisation de l'arceau de siège est commandée par l'opérateur.

Le dispositif BICS nécessite que l'opérateur soit installé dans son siège avec l'arceau de siège complètement baissé pour que les fonctions de levage, de cavage, des auxiliaires hydrauliques et de translation puissent fonctionner. Vous devez attacher la ceinture de sécurité chaque fois que vous utilisez la machine.

AVERTISSEMENT

RISQUE DE BLESSURES GRAVES, VOIRE MORTELLES

Lorsque vous utilisez la machine :

- Serrez convenablement la ceinture de sécurité.
- Abaissez l'arceau de siège.
- Gardez les pieds sur les pédales ou les repose-pieds et les mains sur les commandes.

W-2261-0909

Figure OI-17



Les trois témoins (1, 2 et 3) [Figure OI-17] du tableau de bord gauche doivent être ÉTEINTS pour utiliser la machine avec toutes ses fonctions.

Quand l'arceau de siège est abaissé, le moteur en marche, le bouton PRESS TO OPERATE LOADER activé et le frein de stationnement libéré, les fonctions de levage, de cavage, des auxiliaires hydrauliques et de translation peuvent être utilisées.

Lorsque l'arceau de siège est relevé, les fonctions de levage, de cavage, des auxiliaires hydrauliques et de translation sont désactivées.

AVERTISSEMENT

Avant de quitter le siège de l'opérateur :

- Abaissez les bras de levage et posez l'accessoire à plat sur le sol.
- Arrêtez le moteur.
- Enclenchez le frein de stationnement.
- Relevez l'arceau de siège.
- (Pédales) Actionnez les pédales pour les verrouiller et dégagez le levier de commande des auxiliaires de la position verrouillée.
- (Commandes aux manipulateurs commutables - SJC). Ramenez les manipulateurs au POINT NEUTRE pour vous assurer que les fonctions de translation et les fonctions hydrauliques sont désactivées.

Le dispositif de l'arceau de siège doit désactiver ces fonctions lorsque l'arceau est relevé. Si les commandes ne sont pas désactivées, faites réparer le dispositif.

W-2798-0509

COMMANDE DE DÉRIVATION DES BRAS DE LEVAGE

Utilisation

Figure OI-18

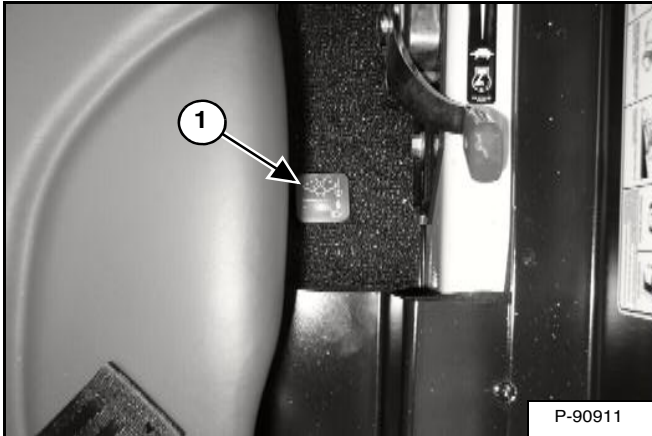

La commande de dérivation des bras de levage (1) [Figure OI-18] sert à abaisser les bras de levage au cas où ils ne peuvent pas être abaissés normalement.

1. Asseyez-vous dans le siège de l'opérateur.
2. Attachez la ceinture de sécurité et abaissez l'arceau de siège.
3. Tournez le bouton (1) [Figure OI-18] d'1/4 de tour vers la droite.
4. Tirez le bouton vers le haut et maintenez-le dans cette position jusqu'à ce que les bras de levage s'abaissent.

FREIN DE STATIONNEMENT

Utilisation

Figure OI-19

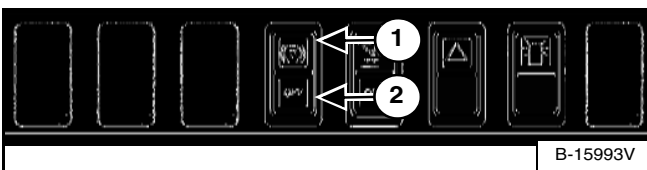

Enclenchez le frein de stationnement en enfonçant le haut du contacteur (1) [Figure OI-19]. Le témoin rouge du contacteur s'allume. La transmission est verrouillée.

Libérez le frein de stationnement en enfonçant le bas du contacteur (2) [Figure OI-19]. Le témoin rouge du contacteur s'éteint. La transmission est déverrouillée.

REMARQUE : le témoin du FREIN DE STATIONNEMENT du tableau de bord gauche reste ALLUMÉ jusqu'à ce que le moteur soit mis en marche, que le bouton PRESS TO OPERATE LOADER soit enfoncé et que le frein de stationnement soit libéré.

DÉVERROUILLAGE DE LA TRANSMISSION (TRACTION LOCK OVERRIDE)

Utilisation

Figure OI-20



(Fonctionne uniquement lorsque l'arceau de siège est relevé et que le moteur tourne). La commande de déverrouillage de la transmission (1) [Figure OI-20] se trouve sur le tableau de bord gauche. Elle permet de déplacer la chargeuse en marche avant ou arrière à l'aide des leviers de direction en cas d'utilisation de la pelle rétro ou pendant un entretien de la chargeuse .

- Appuyez une fois sur le bouton de DÉVERROUILLAGE DE LA TRANSMISSION (TRACTION LOCK OVERRIDE) pour déverrouiller la transmission. Le témoin du FREIN DE STATIONNEMENT (2) [Figure OI-20] s'ÉTEINT.
- Appuyez une deuxième fois sur ce bouton pour verrouiller la transmission. Le témoin du FREIN DE STATIONNEMENT (2) [Figure OI-20] s'ALLUME.

REMARQUE : le bouton de DÉVERROUILLAGE DE LA TRANSMISSION (TRACTION LOCK OVERRIDE) déverrouille la transmission si l'arceau de siège est relevé et que le moteur tourne.

REMARQUE : le bouton de DÉVERROUILLAGE DE LA TRANSMISSION (TRACTION LOCK OVERRIDE) fonctionnera que le frein de stationnement soit enclenché ou non MAIS IL FAUT que le moteur tourne. Si vous avez activé le contacteur du frein de stationnement, son témoin rouge s'ÉTEINT lorsque le DÉVERROUILLAGE DE LA TRANSMISSION est activé.

SORTIE DE SECOURS

L'ouverture avant de la cabine de l'opérateur et la vitre arrière constituent des sorties de secours.

Vitre arrière

Figure OI-21



Tirez sur la boucle en haut de la vitre arrière pour retirer le cordon en caoutchouc [Figure OI-21].

Poussez la vitre hors de la cabine de l'opérateur.

Figure OI-22



Sortez de la chargeuse par l'arrière de la cabine de l'opérateur [Figure OI-22].

Porte avant

REMARQUE : si une porte de kit pour applications spéciales est installée sur la chargeuse, la vitre de la porte avant N'EST PAS une sortie de secours.

Figure OI-23



Tirez sur la boucle en plastique en haut de la vitre de la porte avant pour retirer le cordon en caoutchouc [Figure OI-23].

Figure OI-24

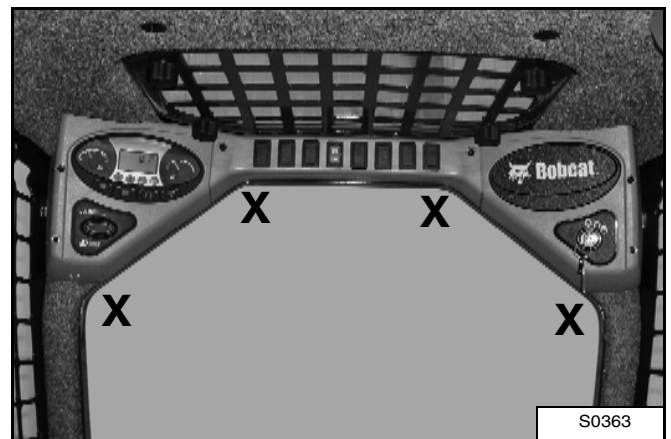

Poussez la vitre avec le pied, sur n'importe quel coin [Figure OI-24].

Sortez par la porte avant.

ALARME DE REcul

Cette machine peut être équipée d'une alarme de recul.

Description

Figure OI-25

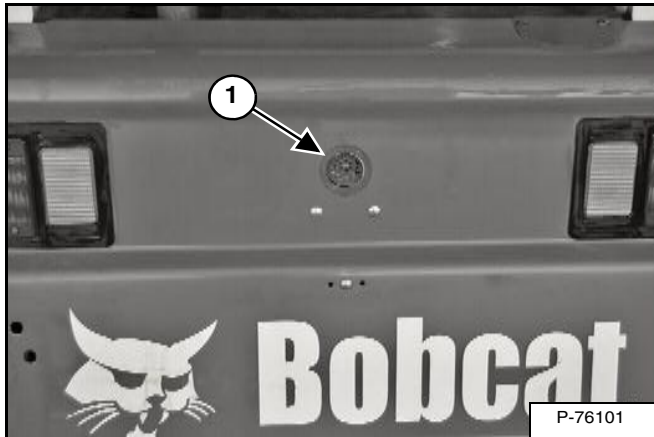

L'avertisseur de recul (1) [Figure OI-25] est situé à l'intérieur de la porte arrière.

Une alarme de recul ne dispense pas de regarder vers l'arrière lorsque vous utilisez la chargeuse en marche arrière, ni de maintenir les personnes à l'écart de la zone de travail. Les opérateurs **doivent toujours** regarder dans le sens de la marche, y compris en **marche arrière**, et doivent également maintenir les personnes à l'écart de la zone de travail, même si la chargeuse est équipée d'une alarme de recul.

Les opérateurs doivent être formés à **toujours** regarder dans le sens de la marche, **y compris lorsqu'ils utilisent la chargeuse en marche arrière** et à maintenir les personnes à l'écart de la zone de travail. Les autres employés doivent être formés à **toujours** rester à l'écart de la zone de travail et hors du chemin de la machine.

Utilisation



AVERTISSEMENT

RISQUE DE BLESSURES GRAVES, VOIRE MORTELLES

- **Maintenez toujours les personnes à l'écart de la zone de travail et hors du chemin de la machine.**
- **L'opérateur doit toujours regarder dans le sens de la marche.**
- **L'alarme de recul doit retentir lorsque la machine se déplace en marche arrière.**

W-2783-0409

L'alarme de recul retentit lorsque l'opérateur déplace les deux leviers de direction ou le(s) manipulateur(s) en position de marche arrière. Avec les transmissions hydrostatiques, un léger déplacement des leviers de direction en position de marche arrière est nécessaire pour que l'alarme de recul retentisse.

Si l'alarme ne se déclenche pas ou pour des instructions concernant le réglage, consultez les instructions de contrôle et d'entretien de l'alarme de recul dans la section de ce manuel consacrée à l'entretien préventif (voir ALARME DE REcul en page 113).

COMMANDE D'ACCÉLÉRATEUR

Utilisation

Figure OI-26

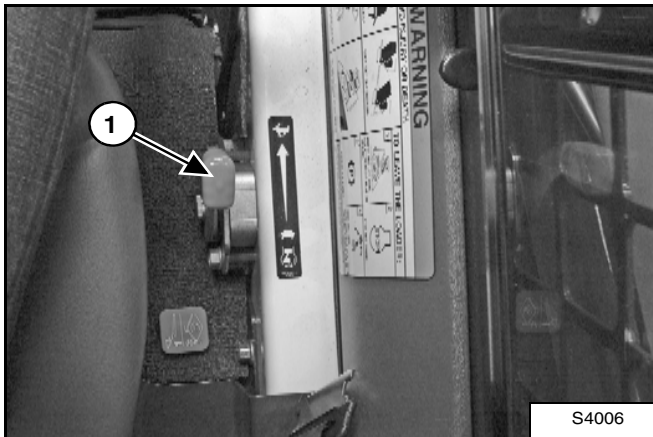

La commande d'accélérateur se trouve à droite du siège de l'opérateur (1) [Figure OI-26].

Déplacez le levier vers l'avant pour augmenter le régime moteur et déplacez-le vers l'arrière pour le diminuer.

Figure OI-27

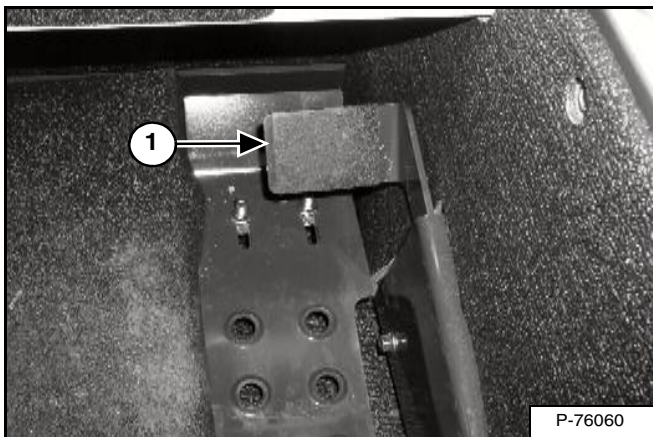

Sur les machines équipées de commandes SJC, il y a une pédale d'accélérateur (1) [Figure OI-27] en plus du levier d'accélérateur. Cette pédale est située sur la partie droite du plancher, au-dessus du repose-pied.

CONDUITE DE LA CHARGEUSE

Configurations des commandes disponibles

La chargeuse peut être équipée de deux configurations de commandes :

- *Commandes standard* - Deux leviers de direction commandent les fonctions de translation et de direction.
- *Commandes aux manipulateurs commutables (SJC) (option)* -

(Schéma ISO) Le manipulateur gauche commande les fonctions de translation et de direction.

(Schéma H) Les manipulateurs gauche et droit commandent respectivement les fonctions de translation et de direction gauche et droite.

Utilisation (standard)

Figure OI-28

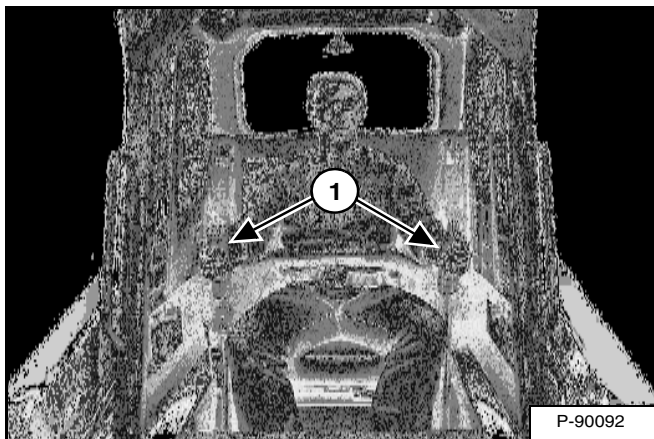

Les leviers de direction (1) [Figure OI-28] se trouvent à droite et à gauche à l'avant du siège.

Déplacez les leviers en douceur, en évitant les démarrages et les arrêts brusques.



AVERTISSEMENT

RISQUE DE BLESSURES GRAVES, VOIRE MORTELLES

Lorsque vous utilisez la machine :

- Serrez convenablement la ceinture de sécurité.
- Abaissez l'arceau de siège.
- Gardez les pieds sur les pédales et les mains sur les leviers de direction.

W-2046-0108

Figure OI-29

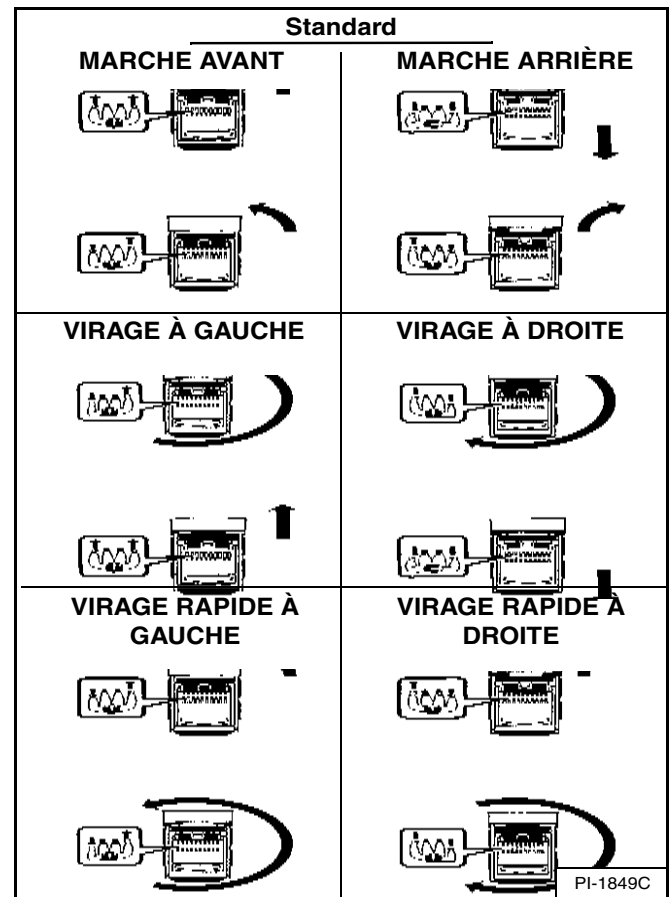

Les leviers de direction commandent la marche avant et arrière et les virages de la chargeuse [Figure OI-29].

Marche avant - Poussez les deux leviers vers l'avant.

Marche arrière - Tirez les deux leviers vers l'arrière.

Virage normal - Poussez les deux leviers vers l'avant en veillant à en déplacer un plus que l'autre.

Virage rapide - Poussez un levier vers l'avant et tirez l'autre vers l'arrière.

CONDUITE DE LA CHARGEUSE (suite)

Utilisation (SJC) en schéma de commande ISO

Figure OI-30

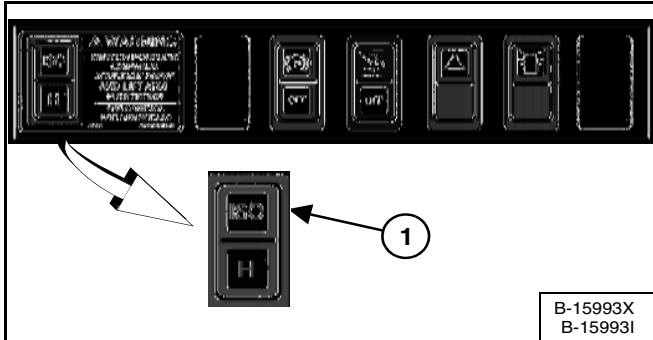

Sélectionnez le schéma de commande ISO en appuyant sur le haut du contacteur (1) [Figure OI-30].

AVERTISSEMENT

RISQUE DE BLESSURES GRAVES, VOIRE MORTELLES

Lorsque vous utilisez la machine :

- Serrez convenablement la ceinture de sécurité.
- Abaissez l'arceau de siège.
- Gardez les pieds sur les repose-pieds et les mains sur les leviers de commande.

W-2399-0501

Figure OI-31

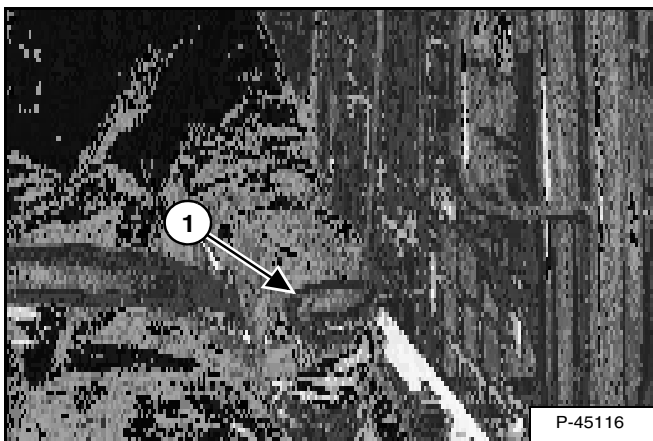

Le manipulateur qui commande la translation et la direction se trouve à gauche à l'avant du siège (1) [Figure OI-31].

Déplacez le manipulateur en douceur, en évitant les démarrages et les arrêts brusques.

Figure OI-32

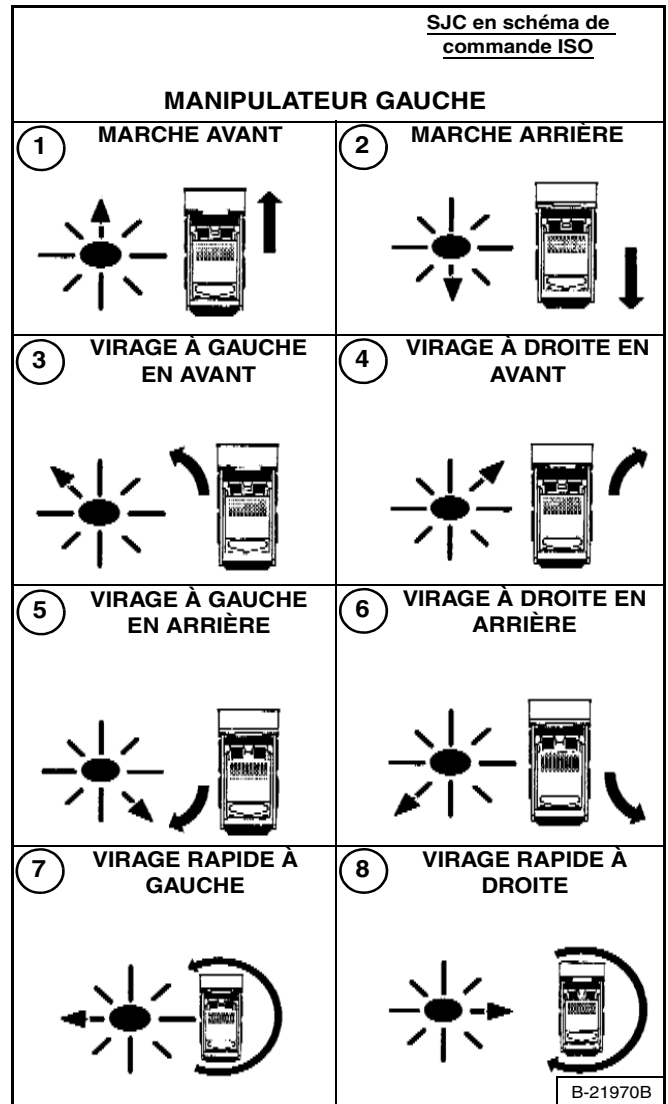

Fonctions du manipulateur gauche (translation et direction) [Figure OI-32].

1. **Marche avant** - Poussez le manipulateur vers l'avant.
2. **Marche arrière** - Tirez le manipulateur en arrière.
3. **Virage à gauche en avant** - Poussez le manipulateur en avant et vers la gauche.
4. **Virage à droite en avant** - Poussez le manipulateur en avant et vers la droite.
5. **Virage à gauche en arrière** - Tirez le manipulateur en arrière et vers la droite.
6. **Virage à droite en arrière** - Tirez le manipulateur en arrière et vers la gauche.
7. **Virage rapide à gauche** - Déplacez le manipulateur vers la gauche.
8. **Virage rapide à droite** - Déplacez le manipulateur vers la droite.

CONDUITE DE LA CHARGEUSE (suite)

Utilisation (SJC) en schéma de commande H

Figure OI-33

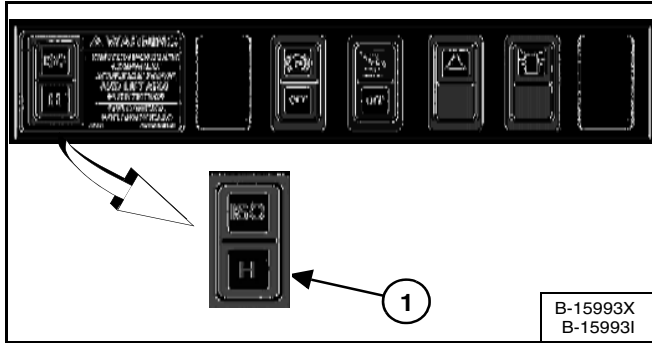

Sélectionnez le schéma de commande H en appuyant sur le bas du contacteur (1) [Figure OI-33].

⚠ AVERTISSEMENT

RISQUE DE BLESSURES GRAVES, VOIRE MORTELLES

Lorsque vous utilisez la machine :

- Serrez convenablement la ceinture de sécurité.
- Abaissez l'arceau de siège.
- Gardez les pieds sur les repose-pieds et les mains sur les leviers de commande.

W-2399-0501

Figure OI-34

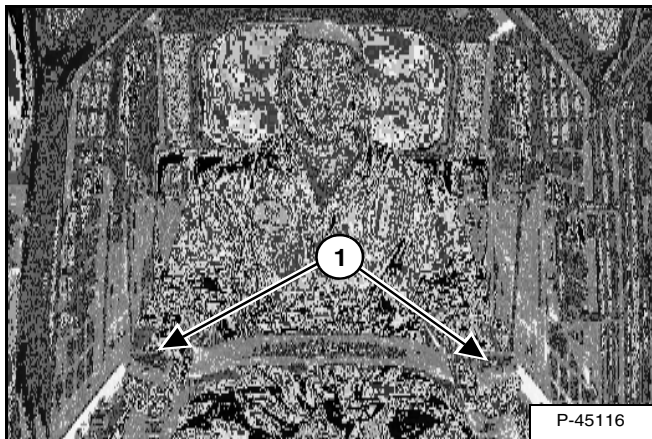

Les deux manipulateurs commandent la translation et la direction et sont situés à droite et à gauche à l'avant du siège (1) [Figure OI-34].

Déplacez les manipulateurs en douceur, en évitant les démarrages et les arrêts brusques.

Figure OI-35

Manipulateur gauche	Manipulateur droit	SJC en schéma de commande H
① ↑ N ↓	↑ N ↓	↑ MACHINE ↓ MARCHE AVANT
② ↓ N ↑	↓ N ↑	↓ MACHINE ↑ MARCHE ARRIÈRE
③ ↑ N ↓	↑ N ↓	↶ MACHINE ↷ VIRAGE À GAUCHE
④ ↑ N ↓	↑ N ↓	↷ MACHINE ↶ VIRAGE À DROITE
⑤ ↓ N ↑	↑ N ↓	↶ MACHINE ↷ VIRAGE RAPIDE À GAUCHE
⑥ ↓ N ↑	↑ N ↓	↷ MACHINE ↶ VIRAGE RAPIDE À DROITE

B-22029A

Fonctions des manipulateurs (translation et direction) [Figure OI-35]

1. **Marche avant** - Poussez les deux manipulateurs vers l'avant.
2. **Marche arrière** - Tirez les deux manipulateurs en arrière.
3. **Virage à gauche en avant** - Poussez le manipulateur droit en avant plus loin que le manipulateur gauche.
4. **Virage à droite en avant** - Poussez le manipulateur gauche en avant plus loin que le manipulateur droit.
5. **Virage rapide à gauche** - Tirez le manipulateur gauche en arrière et poussez le manipulateur droit en avant.
6. **Virage rapide à droite** - Poussez le manipulateur gauche en avant et tirez le manipulateur droit en arrière.

ARRÊT DE LA CHARGEUSE

Utilisation des leviers de commande ou des manipulateurs

Quand les leviers de direction ou les manipulateurs sont ramenés au point neutre, la transmission hydrostatique fait office de *frein de service* et arrête la chargeuse.

COMMANDE DEUX VITESSES

Description

La translation à 2 vitesses est disponible uniquement avec les commandes SJC. La grande vitesse permet de gagner du temps lorsqu'une grande distance sépare le lieu d'excavation du lieu de déchargement. Vous pouvez aussi utiliser cette fonction pour vous rendre plus rapidement d'un site à un autre.



AVERTISSEMENT

HEURTER DES OBSTACLES À GRANDE VITESSE PEUT PROVOQUER DES BLESSURES GRAVES, VOIRE MORTELLES.

Pour une meilleure retenue, attachez la sangle d'épaule lorsque vous conduisez le véhicule à grande vitesse.

W-2754-0908

Figure OI-36

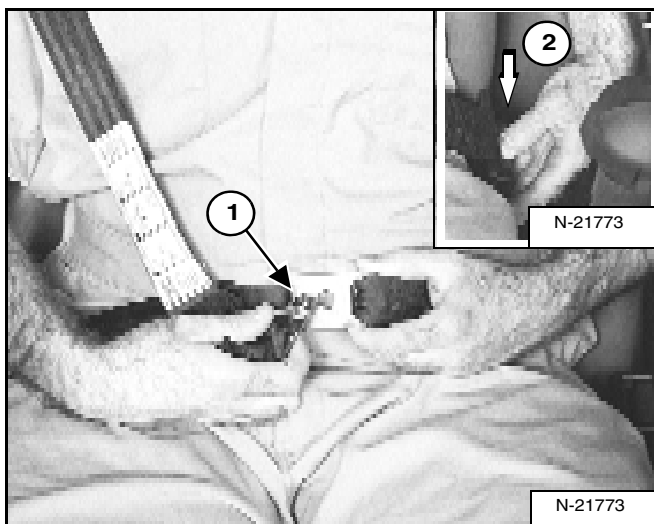

REMARQUE :: le système de retenue à 3 points doit être utilisé lorsque vous sélectionnez la grande vitesse [Figure OI-36].

Connectez la sangle d'épaule à la ceinture (1). Tirez la ceinture vers la gauche du siège (2) [Figure OI-36] et attachez-la.

La sangle d'épaule doit être positionnée par-dessus votre épaule droite et la ceinture bien serrée autour de la partie inférieure des hanches [Figure OI-36].

Utilisation (SJC)

Figure OI-37

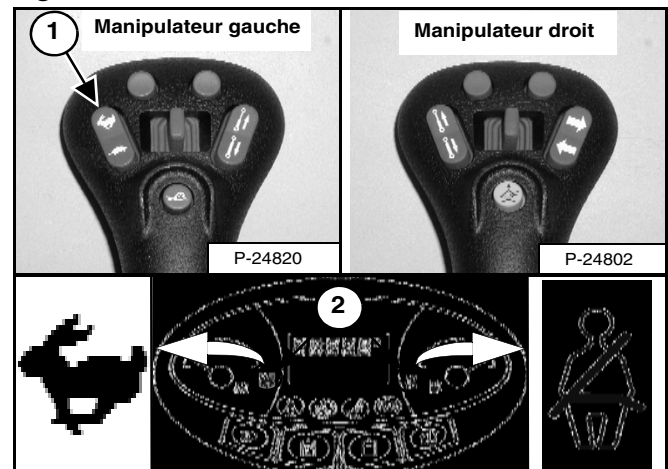

REMARQUE : vous devez désactiver la gestion de la vitesse pour pouvoir sélectionner la grande vitesse.

Appuyez sur le haut du contacteur (1) du manipulateur gauche pour passer en grande vitesse. Les icônes de la commande deux vitesses et de la sangle d'épaule du tableau de bord gauche (2) [Figure OI-37] s'allument.

Appuyez sur le bas du contacteur pour passer en petite vitesse.

GESTION DE LA VITESSE

La gestion de la vitesse est disponible sur les machines équipées de commandes SJC.

Utilisation

La gestion de la vitesse permet de manœuvrer la chargeuse en translation lente, même lors du déplacement maximum du (des) manipulateur(s).

Cette fonction peut être utile lors de l'installation d'accessoires, du chargement, du déchargement et de certaines applications. (EXEMPLES : paysagisme, utilisation d'un cultivateur rotatif, taille de tranchées)

Figure OI-38

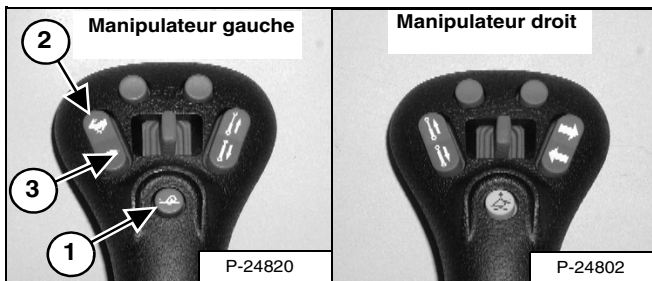

Appuyez une fois sur le bouton (1) [Figure OI-38] du manipulateur gauche pour activer la commande de gestion de la vitesse.

Figure OI-39

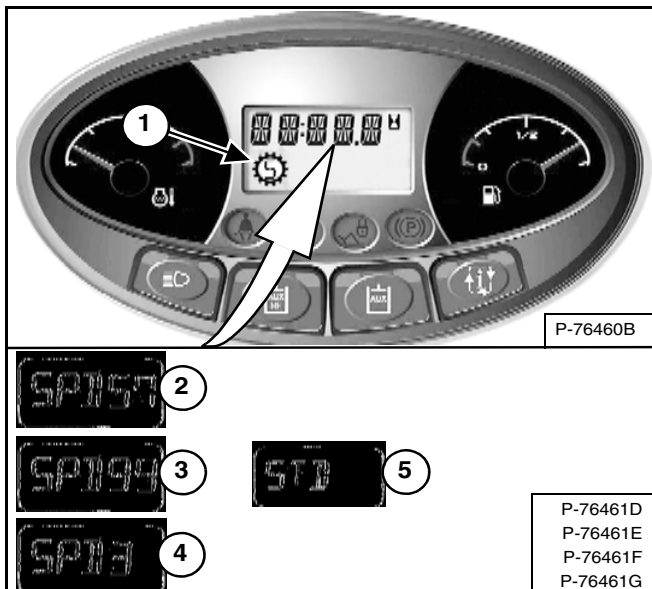

L'icône de gestion de la vitesse (1) [Figure OI-39] s'affiche à l'écran et reste allumée jusqu'à ce que le bouton de gestion de la vitesse soit de nouveau enfoncé ou que le contact de la machine soit coupé.

Lorsque la gestion de la vitesse est activée, la translation de la machine s'effectue à 57 % de la vitesse de translation normale (réglage d'usine par défaut) et le pourcentage [SPD 57] apparaît sur l'écran (2) [Figure OI-39].

REMARQUE : l'opérateur peut modifier le réglage d'usine par défaut. (Voir Modification du réglage d'usine par défaut en page 54.)

Lorsque la gestion de la vitesse est activée, appuyez sur le haut du contacteur de la commande de vitesse (2) [Figure OI-38] pour augmenter la vitesse jusqu'à 99 % [SPD 99] ou sur le bas du contacteur (3) [Figure OI-38] pour diminuer la vitesse jusqu'à 1 % [SPD 01]. Les pourcentages s'affichent (2, 3 et 4) [Figure OI-39].

Appuyez de nouveau sur le bouton (1) [Figure OI-38] pour désactiver la gestion de la vitesse et revenir en vitesse de translation standard. [STD] (5) [Figure OI-39] s'affiche.

Le système conservera le pourcentage de vitesse tant que la clé reste sur la position ON (Marche) ou que le bouton STOP n'a pas été enfoncé.

EXEMPLE : vous pouvez utiliser la machine à 40 %, désactiver ensuite la gestion de la vitesse pour repositionner la chargeuse, puis réactiver la gestion de la vitesse. Le pourcentage de la vitesse reste à 40%.

EXEMPLE : tourner la clé sur OFF (Arrêt) ou appuyer sur le bouton STOP ramène le réglage de la gestion de la vitesse à sa valeur par défaut. La prochaine fois que vous démarrerez la machine et activez la gestion de la vitesse, la vitesse sera à 57 % de la vitesse de translation standard (réglage d'usine par défaut) ou à la dernière valeur par défaut enregistrée par l'opérateur. (Voir Modification du réglage d'usine par défaut en page 54.)

GESTION DE LA VITESSE (suite)

Modification du réglage d'usine par défaut

L'opérateur peut modifier le réglage d'usine par défaut de la gestion de la vitesse pour gagner du temps.

EXEMPLE : votre machine est souvent utilisée pour creuser des tranchées et vous préférez un réglage de la gestion de la vitesse de 28 % de la vitesse de translation standard pour cette application. L'opérateur peut modifier le réglage d'usine par défaut de la gestion de la vitesse sur 28 % de la vitesse de translation standard au lieu des 57 % du réglage d'usine par défaut. Chaque fois que vous démarrez la machine et sélectionnez la gestion de la vitesse pour la première fois, la vitesse de translation sera par défaut de 28 % de la vitesse de translation standard.

Activez la gestion de la vitesse. (Voir Utilisation en page 53.)

Figure OI-40

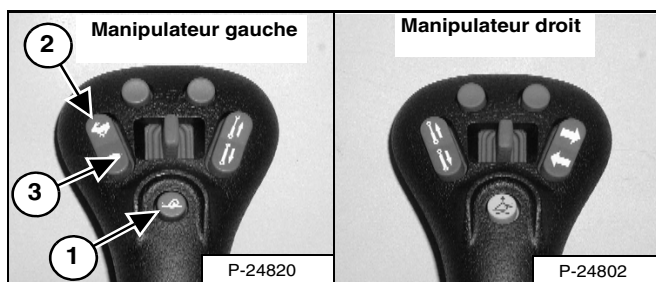

Augmentez (2) ou diminuez (3) [Figure OI-40] le pourcentage de la vitesse en appuyant sur le contacteur de gestion de la vitesse jusqu'à ce que le réglage par défaut voulu s'affiche.

Enfoncez et maintenez le bouton (1) [Figure OI-40] du manipulateur gauche pour enregistrer le réglage par défaut.

Figure OI-41

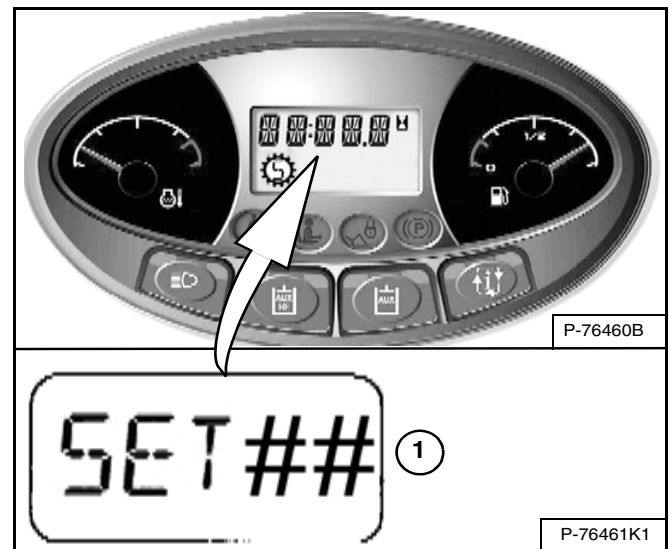

L'alarme retentit une fois, [SET ##] s'affiche (## étant le pourcentage sélectionné) (1) [Figure OI-41] et le mode de gestion de la vitesse reste activé.

Appuyer de nouveau sur le bouton (1) [Figure OI-40] du manipulateur gauche ou couper le contact de la machine désactive la gestion de la vitesse et ramène la chargeuse en vitesse de translation standard.

Lorsque la gestion de la vitesse sera activée pour la première fois au démarrage de la machine, le pourcentage sélectionné sera le réglage par défaut. Il sera toujours possible de régler la gestion de la vitesse entre 1 % et 99 % de la vitesse de translation standard.

L'opérateur peut modifier à tout moment le réglage par défaut.



RÉACTION D'ENTRAÎNEMENT

La réaction d'entraînement est disponible sur les machines équipées de commandes SJC.

REMARQUE : une mise à jour du logiciel de la chargeuse peut être nécessaire si cette fonction ne fonctionne pas comme décrit dans ce manuel. Consultez votre concessionnaire Bobcat pour la mise à jour du logiciel de votre machine si nécessaire.

Description

La réaction d'entraînement modifie le degré de réactivité (en plus ou en moins) des systèmes d'entraînement et de direction de la chargeuse lorsque l'opérateur déplace le(s) manipulateur(s).

L'opérateur peut adapter la réaction d'entraînement selon ses préférences en fonction des conditions de travail et de l'accessoire utilisé.

REMARQUE : les modifications de la réaction d'entraînement n'affectent ni le freinage ni l'arrêt de la chargeuse.

Il y a trois réglages de la réaction d'entraînement :

- Le réglage **[DR-1]** permet une réponse progressive au mouvement des manipulateurs (uniquement pour l'entraînement).
- Le réglage **[DR-2]** est le réglage par défaut et permet une réponse normale au mouvement des manipulateurs (uniquement pour l'entraînement).
- Le réglage **[DR-3]** permet une réponse rapide au mouvement des manipulateurs (uniquement pour l'entraînement).

Utilisation

REMARQUE : les modifications NE SONT PAS possibles avant que l'arceau de siège soit abaissé, que le moteur soit démarré et que le bouton PRESS TO OPERATE LOADER soit enfoncé pour activer le système BICS.

Effectuez la procédure préalable au démarrage et la procédure de démarrage :

1. Attachez la ceinture de sécurité.
2. Abaissez l'arceau de siège.
3. Placez les manipulateurs au POINT NEUTRE.
4. Démarrez le moteur.
5. Appuyez sur le bouton PRESS TO OPERATE LOADER.
6. Le réglage actuel de la réaction d'entraînement apparaît brièvement sur l'affichage des données.

REMARQUE : si vous relevez l'arceau de siège ou que vous modifiez le schéma de commande (ISO / H), la réaction d'entraînement sera désactivée. Le dernier réglage affiché reste actif jusqu'à ce que vous appuyiez sur le bouton STOP ou que la clé soit tournée sur OFF (ARRÊT).

RÉACTION D'ENTRAÎNEMENT (suite)

Utilisation (suite)

Figure OI-42

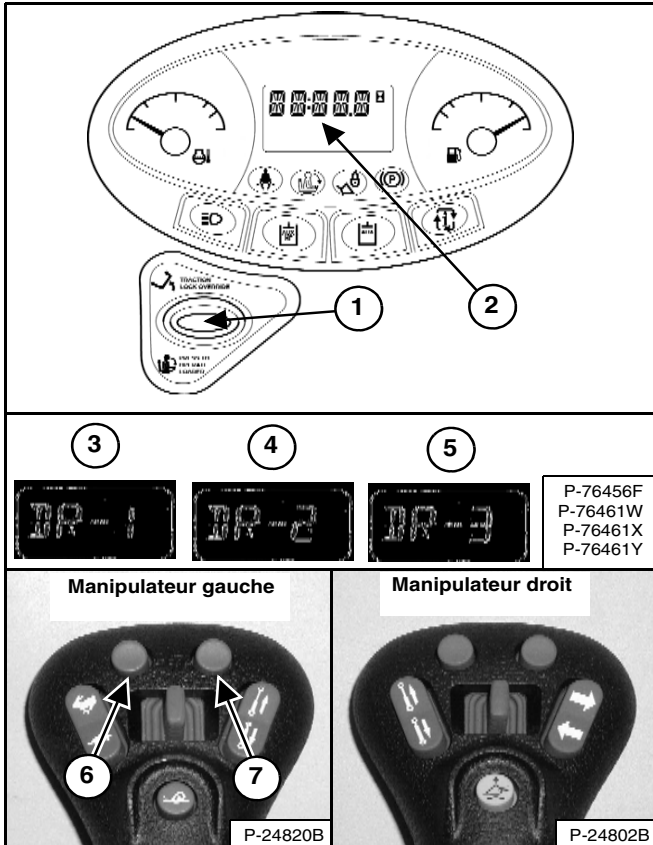

Enfoncez et maintenez le bouton PRESS TO OPERATE LOADER (1) pendant **trois secondes** pour régler la réaction d'entraînement de la chargeuse. Le réglage actuel de la réaction d'entraînement apparaît sur l'affichage des données (2) [Figure OI-42].

Appuyez sur le bouton supérieur gauche (6) du manipulateur gauche pour faire défiler les trois réglages vers le bas. Appuyez sur le bouton supérieur droit (7) du manipulateur gauche pour faire défiler les trois réglages de réaction d'entraînement vers le haut. Le nouveau réglage de la réaction d'entraînement (3, 4 ou 5) apparaît sur l'affichage des données (2) [Figure OI-42]. Les réglages de la réaction d'entraînement prennent effet immédiatement.

Figure OI-43

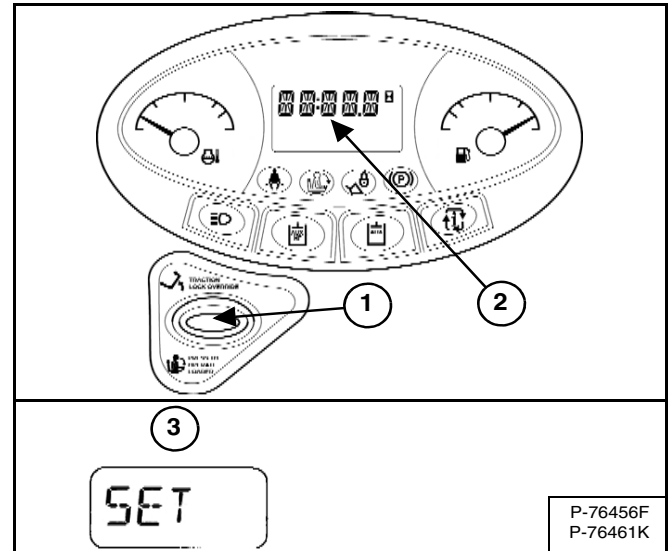

Enregistrement du réglage de la réaction d'entraînement :

Maintenez le bouton PRESS TO OPERATE LOADER enfoncé (1) pendant **trois secondes** pour enregistrer le réglage actuel de la réaction d'entraînement. [SET] (3) apparaît sur l'affichage des données (2) [Figure OI-43] et la machine quitte le menu de réglage de réaction d'entraînement.

OU

Appuyez sur le bouton PRESS TO OPERATE LOADER pour quitter le réglage de la réaction d'entraînement sans enregistrer le réglage actuel.

Le réglage actuel de compensation de dérive de direction (voir COMPENSATION DE DÉRIVE DE DIRECTION en page 57) apparaît sur l'affichage des données (2) [Figure OI-43] et les boutons supérieurs gauche et droit du manipulateur gauche ne modifient plus désormais la réaction d'entraînement.

REMARQUE : le dernier réglage de réaction d'entraînement affiché reste actif jusqu'à ce que vous appuyiez sur le bouton STOP ou que la clé soit tournée sur OFF (ARRÊT). Au démarrage suivant, la machine reprendra le dernier réglage de réaction d'entraînement enregistré.

Les réglages de la compensation de dérive de direction peuvent désormais être effectués (voir COMPENSATION DE DÉRIVE DE DIRECTION en page 57).

OU

Appuyez de nouveau sur le bouton PRESS TO OPERATE LOADER pour quitter le menu de la compensation de dérive de direction.

COMPENSATION DE DÉRIVE DE DIRECTION

La compensation de dérive de direction est disponible sur les machines équipées de commandes SJC.

Description

La compensation de dérive de direction peut être utilisée pour réduire la dérive de direction afin de maintenir un axe de translation rectiligne, en marche avant comme en marche arrière.

Exemples d'applications où cette fonction peut être utilisée :

- compensation des variations normales dues à la pression des pneus, la tension des chenilles, et l'usure des pneus et des chenilles,
- utilisation d'accessoires à déport latéral tels que les trancheuses, les raboteuses et les appareils d'installation de clôtures anti-érosion,
- conduite sur terrain inégal tel que les chaussées bombées.

Figure OI-44

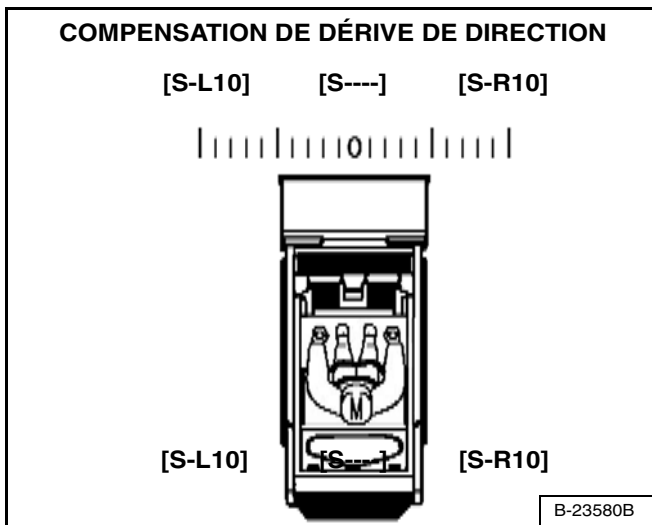

La compensation de dérive de direction comprend au total 21 réglages. La compensation de dérive de direction peut être réglée sur n'importe quel point entre le point neutre et [S-L10] à gauche et entre le point neutre et [S-R10] à droite. [S----] s'affiche lorsque le réglage est sur le point neutre [Figure OI-44].

Utilisation

REMARQUE : les modifications NE SONT PAS possibles avant que l'arceau de siège soit abaissé, que le moteur soit démarré et que le bouton PRESS TO OPERATE LOADER soit enfoncé pour activer le système BICS.

Effectuez la procédure préalable au démarrage et la procédure de démarrage :

1. Attachez la ceinture de sécurité.
2. Abaissez l'arceau de siège.
3. Placez les manipulateurs au POINT NEUTRE.
4. Démarrez le moteur.
5. Appuyez sur le bouton PRESS TO OPERATE LOADER.
6. Le réglage actuel de la réaction d'entraînement apparaît brièvement sur l'affichage des données.

REMARQUE : si vous relevez l'arceau de siège ou que vous modifiez le schéma de commande (ISO / H), la compensation de dérive de direction sera désactivée. Le dernier réglage affiché reste actif jusqu'à ce que vous appuyiez sur le bouton STOP ou que la clé soit tournée sur OFF (ARRÊT).

COMPENSATION DE DÉRIVE DE DIRECTION (suite)

Utilisation (suite)

Figure OI-45

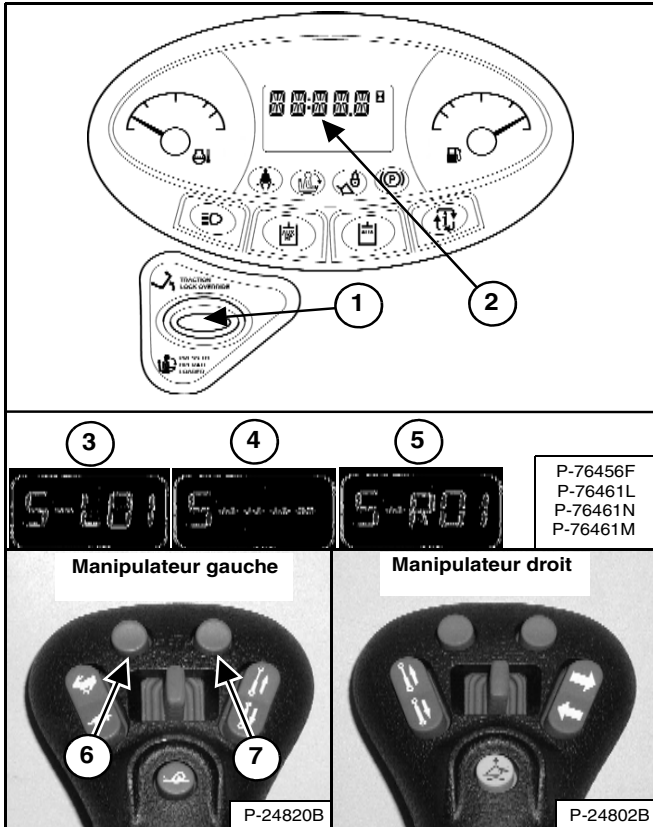

Enfoncez et maintenez le bouton PRESS TO OPERATE LOADER (1) pendant **trois secondes** pour ouvrir le menu de réglage de la réaction d'entraînement. Enfoncez de nouveau le bouton PRESS TO OPERATE LOADER (1) pour régler la compensation de dérive de direction de la chargeuse. Le réglage actuel de compensation de dérive de direction apparaît sur l'affichage des données (2) [Figure OI-45].

Appuyez sur le bouton supérieur gauche (6) du manipulateur gauche pour régler la machine sur la gauche. L'indication [S-L01] (3) (qui peut aller jusqu'à [S-L10]) apparaît sur l'affichage des données (2) [Figure OI-45]. Le chiffre augmente d'une unité chaque fois que vous appuyez sur le bouton. Plus le chiffre est élevé, plus la quantité de compensation de dérive de direction sur la gauche est importante. Les réglages de la compensation de dérive de direction prennent effet immédiatement.

Appuyez sur le bouton supérieur droit (7) du manipulateur gauche pour ramener le réglage vers le centre. Le nombre affiché diminue jusqu'à la valeur neutre, affichée [S----] (4). Si vous appuyez de nouveau sur le bouton supérieur droit, [S-R01] (5) apparaît dans l'affichage (2) [Figure OI-45]. Le chiffre augmente d'une unité chaque fois que vous appuyez sur le bouton, le maximum étant [S-R10]. Plus le chiffre est élevé, plus la quantité de compensation de dérive de direction sur la droite est importante. Les réglages de la compensation de dérive de direction prennent effet immédiatement.

Figure OI-46

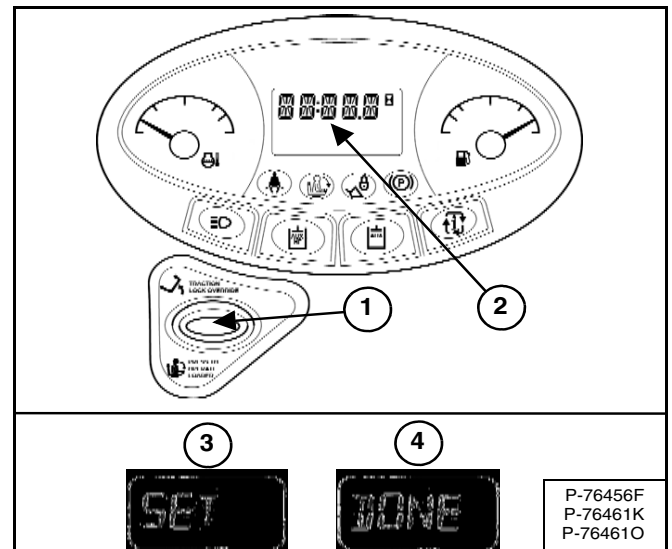

Enregistrement du réglage de la compensation de dérive de direction :

Maintenez le bouton PRESS TO OPERATE LOADER enfoncé (1) pendant **trois secondes** pour enregistrer le réglage actuel. [SET] (3) apparaît sur l'affichage des données (2) [Figure OI-46] et la machine quitte le menu de réglage de la compensation de dérive de direction.

OU

Appuyez sur le bouton PRESS TO OPERATE LOADER pour quitter le menu de réglage de la compensation de dérive de direction sans enregistrer le réglage actuel. [DONE] (4) apparaît sur l'affichage (2) [Figure OI-46] et les boutons supérieurs gauche et droit du manipulateur gauche ne modifient plus désormais la compensation de dérive de direction.

REMARQUE : le dernier réglage de compensation de dérive de direction affiché reste actif jusqu'à ce que vous appuyiez sur le bouton STOP ou que la clé soit tournée sur OFF (ARRÊT). Au démarrage suivant, la machine reprendra le dernier réglage de compensation de dérive de direction enregistré.

COMMANDES HYDRAULIQUES

Description

Les deux pédales (ou les manipulateurs en option) commandent les vérins hydrauliques de levage et de cavage.

Posez les pieds sur les pédales (ou les repose-pieds) et **MAINTENEZ-LES** dans cette position chaque fois que vous manœuvrez la chargeuse.

Commandes standard

Figure OI-47

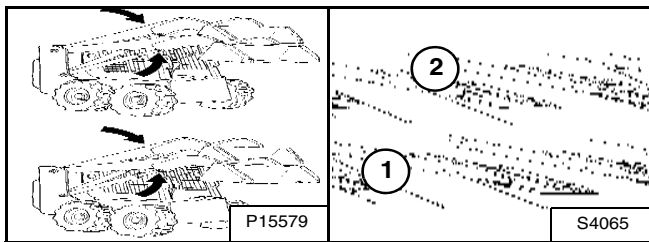

Commande du levage - (Pédale gauche)

Enfoncez l'arrière de la pédale (1) [Figure OI-47] pour lever les bras de levage.

Enfoncez l'avant de la pédale (2) [Figure OI-47] pour abaisser les bras de levage.

Position de flottement des bras de levage - (Pédale gauche)

Enfoncez l'avant de la pédale (2) [Figure OI-47] complètement vers l'avant jusqu'à ce qu'elle se bloque en position de flottement.

Utilisez la position de flottement des bras de levage pour niveler des matériaux en vrac en marche arrière.

Relevez les bras de levage pour déverrouiller la position de flottement.

Figure OI-48

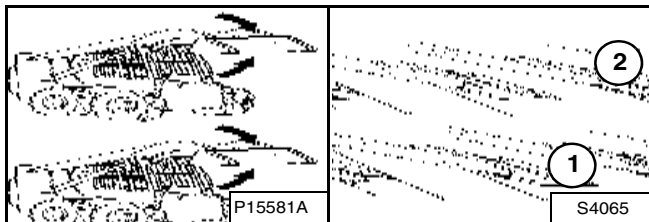

Commande du cavage - (Pédale droite)

Enfoncez l'arrière de la pédale (1) [Figure OI-48] pour incliner le godet vers l'arrière.

Enfoncez l'avant de la pédale (2) [Figure OI-48] pour incliner le godet vers l'avant.

Commandes aux manipulateurs commutables (SJC) - Schéma de commande ISO

Figure OI-49

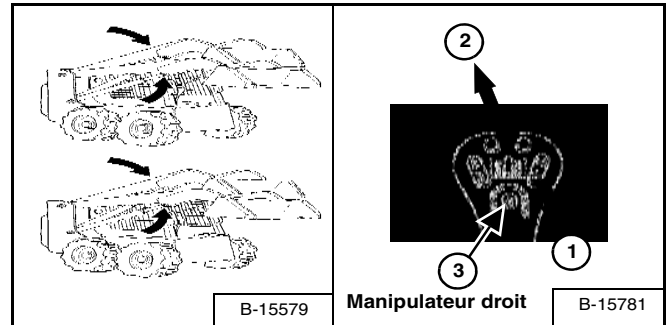

Commande des bras de levage - (Manipulateur droit)

Tirez le manipulateur vers l'arrière (1) [Figure OI-49] pour lever les bras de levage.

Poussez le manipulateur vers l'avant (2) [Figure OI-49] pour abaisser les bras de levage.

Position de flottement des bras de levage - (Manipulateur droit)

Enfoncez et maintenez le bouton de flottement (3) [Figure OI-49] quand le manipulateur est au point neutre. Poussez le manipulateur vers la position de descente des bras de levage (2) [Figure OI-49], puis relâchez le bouton.

Appuyez à nouveau sur le bouton de flottement (3) ou tirez le manipulateur vers la position de montée des bras de levage (1) [Figure OI-49] pour désactiver la position de flottement.

Utilisez la position de flottement des bras de levage pour niveler des matériaux en vrac en marche arrière.

Figure OI-50

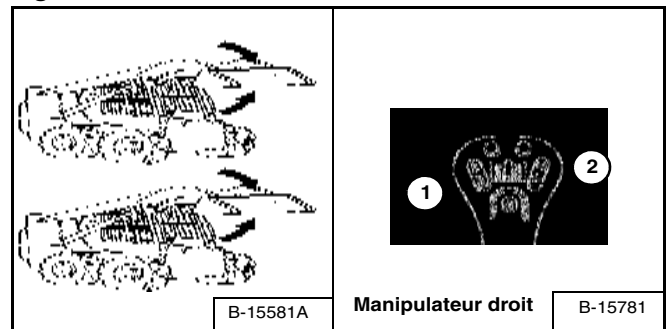

Commande du cavage - (Manipulateur droit)

Déplacez le manipulateur vers l'intérieur (1) [Figure OI-50] pour incliner le godet vers l'arrière.

Déplacez le manipulateur vers l'extérieur (2) [Figure OI-50] pour incliner le godet vers l'avant.

COMMANDES HYDRAULIQUES (suite)

Commandes aux manipulateurs commutables (SJC) - Schéma de commande H

Figure OI-51

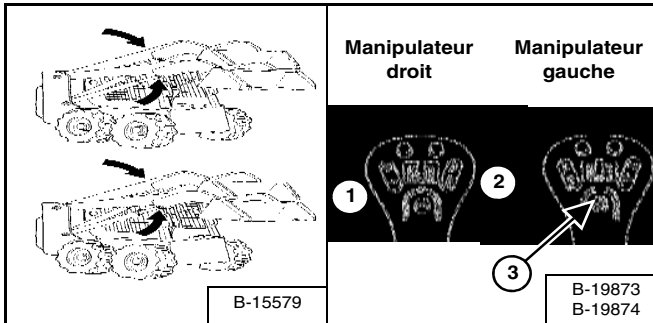

Commande des bras de levage - (Manipulateur gauche)

Déplacez le manipulateur vers l'extérieur (1) [Figure OI-51] pour lever les bras de levage.

Déplacez le manipulateur vers l'intérieur (2) [Figure OI-51] pour abaisser les bras de levage.

Position de flottement des bras de levage - (Manipulateurs droit et gauche)

Enfoncez et maintenez le bouton de flottement (3) [Figure OI-51] quand les manipulateurs sont au point neutre. Déplacez le manipulateur gauche vers la position de descente des bras de levage (2) [Figure OI-51], puis relâchez le bouton.

Appuyez à nouveau sur le bouton de flottement (3) [Figure OI-51] ou déplacez le manipulateur gauche vers la position de montée des bras de levage pour désactiver le flottement.

Utilisez la position de flottement des bras de levage pour niveler des matériaux en vrac en marche arrière.

Figure OI-52

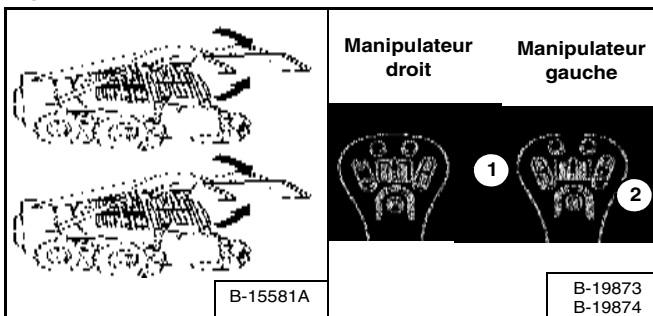

Commande du cavage - (Manipulateur droit)

Déplacez le manipulateur vers l'intérieur (1) [Figure OI-52] pour incliner le godet vers l'arrière.

Déplacez le manipulateur vers l'extérieur (2) [Figure OI-52] pour incliner le godet vers l'avant.

Mise à niveau automatique du godet

La fonction de mise à niveau automatique du godet maintient le godet dans la position approximative qu'il occupait avant que vous commenciez à relever les bras de levage.

Figure OI-53



Appuyez sur le haut du contacteur de MISE À NIVEAU AUTOMATIQUE DU GODET (1) [Figure OI-53] pour activer la fonction de mise à niveau automatique du godet. Le témoin orange du contacteur s'allume. Appuyez sur le bas du contacteur pour désactiver cette fonction. Le témoin orange s'éteint.

La mise à niveau automatique du godet ne fonctionne que pendant le levage des bras.

Verrouillage de la commande des auxiliaires hydrauliques avant

Figure OI-54

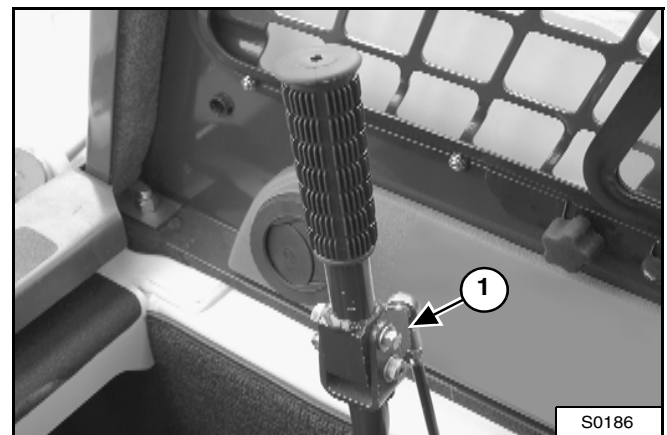

Retirez le boulon et l'écrou de verrouillage des commandes du circuit auxiliaire (1) [Figure OI-54] avant la première utilisation de cette commande.

COMMANDES HYDRAULIQUES (suite)

Utilisation du circuit hydraulique auxiliaire AVANT (débit variable)

Le débit variable permet un mouvement de lent à rapide des fonctions hydrauliques auxiliaires.

Figure OI-55

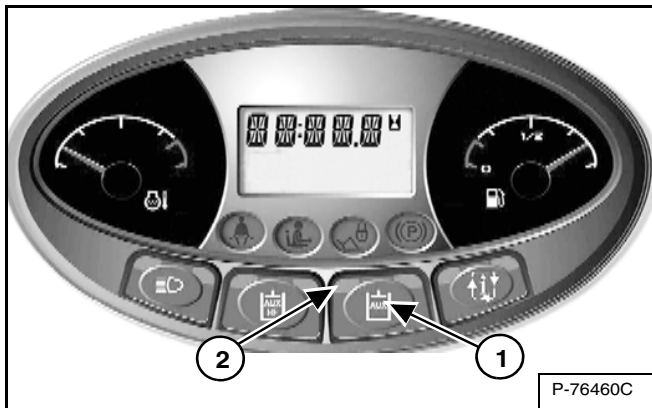

Appuyez une fois sur le bouton des auxiliaires hydrauliques (1) [Figure OI-55] pour les activer.

Le témoin (2) [Figure OI-55] s'ALLUME.

Standard (selon modèle)

Figure OI-56

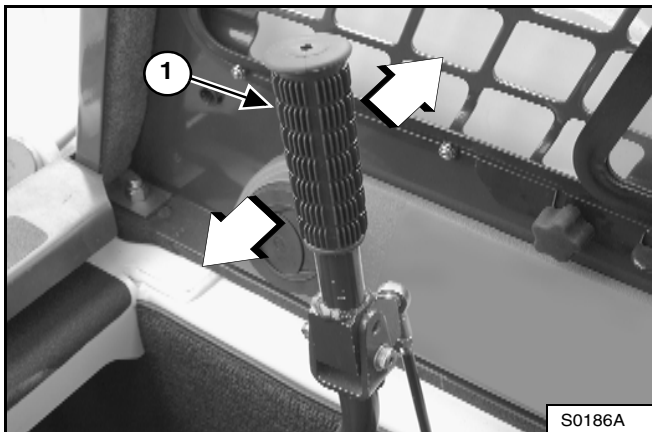

La poignée du levier de direction droit (1) [Figure OI-56] commande aussi le circuit hydraulique auxiliaire avant.

Déplacez la poignée (1) [Figure OI-56] vers la gauche pour commander le débit d'huile vers le raccord hydraulique avant mâle. Le débit d'huile vers le raccord augmente en fonction du déplacement de la poignée vers la gauche.

Déplacez la poignée (1) [Figure OI-56] vers la droite pour commander le débit d'huile vers le raccord hydraulique avant femelle. Le débit d'huile vers le raccord augmente en fonction du déplacement de la poignée vers la droite.

Ramenez la poignée en position neutre pour arrêter le débit d'huile.

Pour désactiver les auxiliaires hydrauliques, appuyez de nouveau sur le bouton des auxiliaires hydrauliques (1) [Figure OI-55].

Le témoin (2) [Figure OI-55] s'ÉTEINT.

REMARQUE : quand l'opérateur est assis et qu'il relève l'arceau de siège, le circuits hydraulique auxiliaire se désactive.

SJC (selon modèle)

Figure OI-57

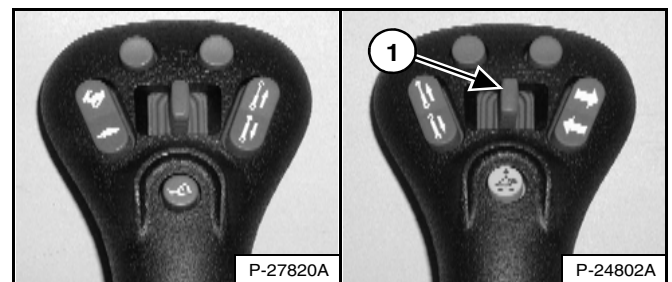

Déplacez le contacteur du circuit hydraulique auxiliaire avant (1) [Figure OI-57] vers la droite ou vers la gauche pour inverser le débit d'huile des raccords rapides avant. Si vous déplacez le contacteur à mi-course, la vitesse des fonctions auxiliaires est réduite environ de moitié ; relâchez le contacteur pour arrêter les fonctions auxiliaires (EXEMPLE : ouverture ou fermeture d'un grappin).

Pour désactiver les auxiliaires hydrauliques, appuyez de nouveau sur le bouton des auxiliaires hydrauliques (1) [Figure OI-55].

Le témoin (2) [Figure OI-55] s'ÉTEINT.

REMARQUE : quand l'opérateur est assis et qu'il relève l'arceau de siège, les circuits hydrauliques auxiliaires (avant et arrière) se désactivent.

COMMANDES HYDRAULIQUES (suite)

Utilisation du circuit hydraulique auxiliaire AVANT (débit continu)

La commande de débit continu permet de maintenir le débit d'huile vers un accessoire.

Figure OI-58

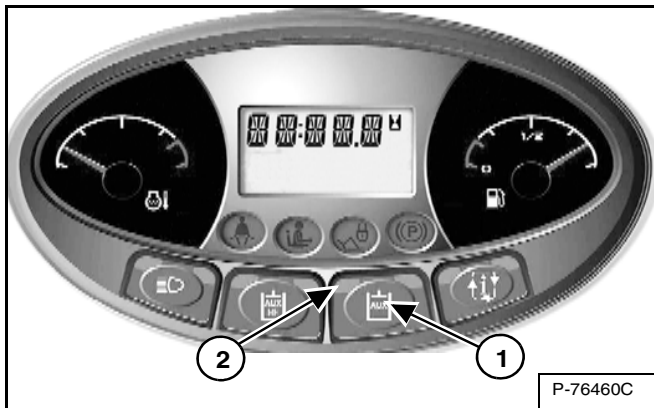

Appuyez une fois sur le bouton des auxiliaires hydrauliques (1) [Figure OI-58] pour les activer.

Le témoin (2) [Figure OI-58] s'ALLUME.

Standard (selon modèle)

Figure OI-59

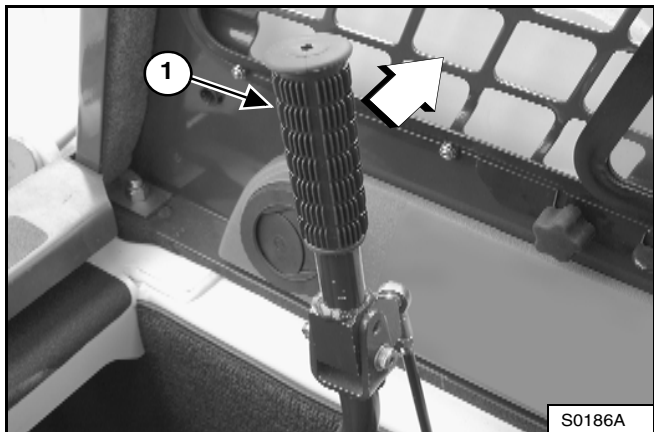

Déplacez la poignée du levier de direction droit (1) [Figure OI-59] complètement vers la droite pour la mettre en position de débit continu (verrouillée). Cela permet d'alimenter le raccord femelle des auxiliaires hydrauliques en permanence.

Ramenez la poignée en position neutre pour arrêter le débit d'huile.

Dégagez la poignée de la position de débit continu (verrouillée) avant de quitter le siège de l'opérateur.

Pour désactiver les auxiliaires hydrauliques, appuyez de nouveau sur le bouton des auxiliaires hydrauliques (1) [Figure OI-58].

Le témoin (2) [Figure OI-58] s'ÉTEINT.

REMARQUE : quand l'opérateur est assis et qu'il relève l'arceau de siège, le circuits hydraulique auxiliaire se désactive.

SJC (selon modèle)

Figure OI-60

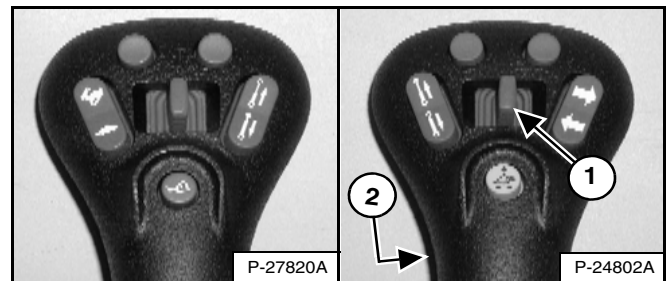

Enfoncez le contacteur avant (2) [Figure OI-60] pour alimenter les raccords rapides avant par un débit constant avec pressurisation du raccord femelle. (exemple : utilisation d'une pelle rétro).

DÉBIT CONTINU INVERSÉ - Pour inverser le débit (pressurisation du raccord mâle), activez les auxiliaires hydrauliques, maintenez le contacteur des auxiliaires (1) vers la gauche, puis appuyez sur le contacteur avant (2) [Figure OI-60].

REMARQUE : l'inversion du débit peut endommager certains accessoires. Utilisez le débit inversé uniquement s'il est approuvé pour votre accessoire. Voir le Manuel de l'Opérateur et d'Entretien de l'accessoire pour des informations détaillées.

Pour désactiver le débit continu, appuyez une seconde fois sur le contacteur avant (2) [Figure OI-60].

REMARQUE : quand l'opérateur est assis et qu'il relève l'arceau de siège, les circuits hydrauliques auxiliaires (avant et arrière) se désactivent.

COMMANDES HYDRAULIQUES (suite)

Raccords rapides



AVERTISSEMENT

RISQUE DE BRÛLURES

Quand la machine et les accessoires fonctionnent, l'huile hydraulique, les conduites, les raccords et les raccords rapides peuvent devenir très chauds. Connectez et déconnectez donc les raccords rapides avec prudence.

W-2220-0396



AVERTISSEMENT

RISQUE DE BLESSURES GRAVES, VOIRE MORTELLES

Le carburant diesel ou l'huile hydraulique sous pression peuvent pénétrer sous la peau ou dans les yeux et provoquer des blessures graves, voire mortelles. Les fuites de liquide sous pression ne sont pas toujours visibles. Pour les détecter, utilisez un morceau de bois ou de carton. N'utilisez jamais la main nue. Portez des lunettes de sécurité. En cas de pénétration de liquide dans la peau ou les yeux, consultez immédiatement un médecin spécialisé dans ce domaine.

W-2072-EN-0909

Standard (selon modèle)

Figure OI-61

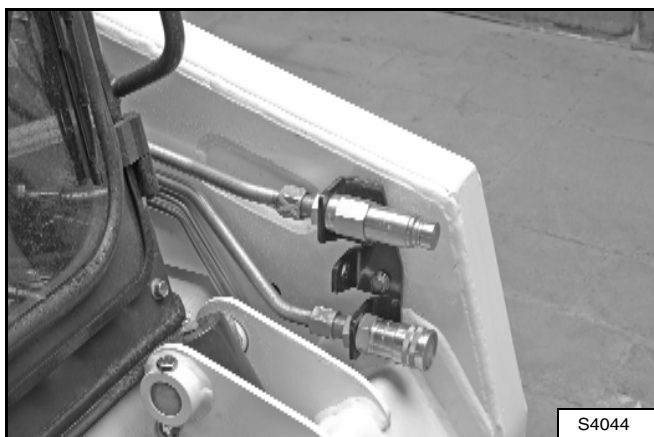

SJC (selon modèle)

Figure OI-62

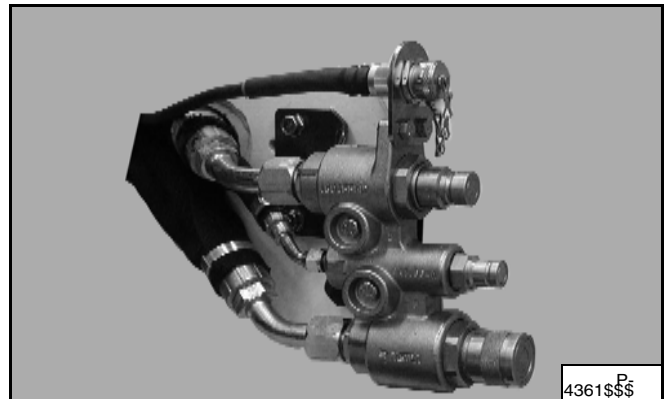

Connexion : éliminez les saletés ou débris accumulés sur la surface des raccords mâles et femelles ainsi que sur le diamètre extérieur des raccords mâles. Contrôlez visuellement les raccords pour vous assurer qu'ils ne présentent pas de corrosion, de fissure, d'endommagement ou d'usure excessive. Dans le cas contraire, remplacez le(s) raccord(s) concerné(s) [Figure OI-61] ou [Figure OI-62].

Poussez le raccord mâle dans le raccord femelle. La connexion est complète lorsque le manchon de verrouillage s'enclenche sur le raccord femelle.

Déconnexion : maintenez le raccord mâle. Repoussez le manchon sur le raccord femelle jusqu'à ce que les raccords se déconnectent.

COMMANDES HYDRAULIQUES (suite)

Libération de la pression hydraulique (chargeuse et accessoire)

Du fait de la pression hydraulique, la connexion et la déconnexion des raccords rapides peuvent être difficiles.

Placez l'accessoire à plat sur le sol.

Arrêtez le moteur et tournez la clé en position de marche (RUN) ou appuyez sur le bouton RUN, mais ne redémarrez pas le moteur.

Figure OI-63



Appuyez sur le bouton des auxiliaires hydrauliques (1) [Figure OI-63].

Standard (selon modèle)

Figure OI-64

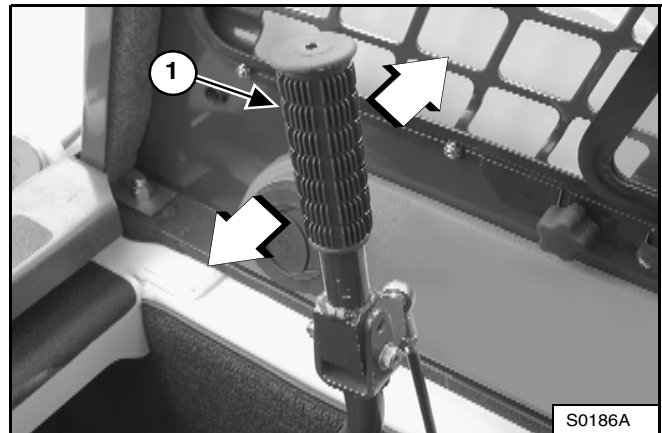

Déplacez la poignée du levier de direction droit (1) [Figure OI-64] plusieurs fois complètement vers la droite et la gauche.

Appuyez de nouveau sur le bouton des auxiliaires hydrauliques (1) [Figure OI-63].

Tournez la clé sur la position d'ARRÊT (OFF) ou appuyez sur le bouton STOP.

SJC (selon modèle)

Pour connecter : poussez et maintenez fermement les raccords rapides l'un contre l'autre pendant cinq secondes ; la pression est automatiquement libérée lorsque les raccords sont connectés.

Pour déconnecter : poussez et maintenez fermement les raccords rapides l'un contre l'autre pendant cinq secondes ; repoussez ensuite le manchon pour déconnecter les raccords.

MODULE D'IDENTIFICATION DES ACCESSOIRES (ACD)

Cette machine peut être équipée d'un module d'identification des accessoires.

Description

Figure OI-65

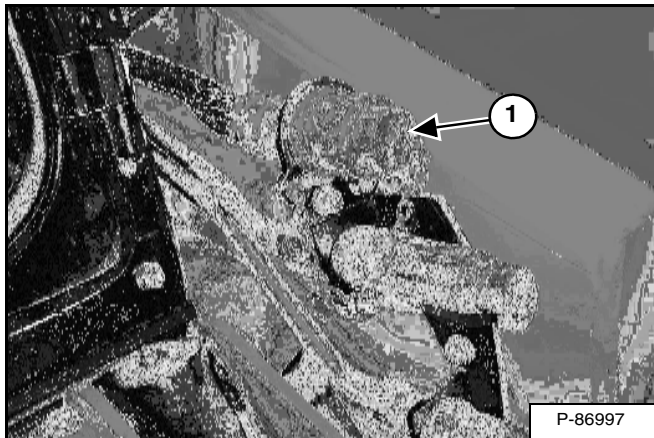

Connectez le faisceau électrique de l'accessoire au module d'identification des accessoires (1) [Figure OI-65].

Standard (selon modèle)

Figure OI-66

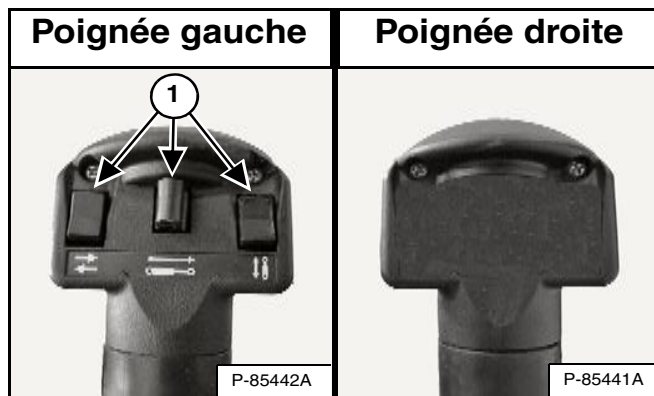

Des contacteurs supplémentaires (1) [Figure OI-66] situés sur la poignée de direction gauche sont utilisés pour commander certaines fonctions des accessoires par l'intermédiaire du module d'identification des accessoires.

Pour plus d'informations sur ces commandes, consultez le Manuel de l'Opérateur et d'Entretien de l'accessoire concerné.

SJC (selon modèle)

Figure OI-67

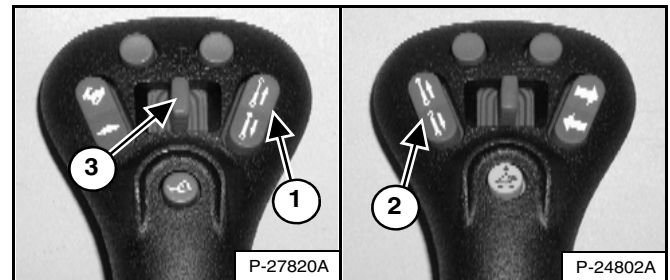

Des contacteurs supplémentaires (1, 2 et 3) [Figure OI-67] situés sur les manipulateurs droit et gauche sont utilisés pour commander certaines fonctions des accessoires par l'intermédiaire du module d'identification des accessoires.

Pour plus d'informations sur ces commandes, consultez le Manuel de l'Opérateur et d'Entretien de l'accessoire concerné.



INSPECTION JOURNALIÈRE (suite)

Inspection et entretien journaliers

Les entretiens doivent être effectués à intervalles réguliers. Un entretien régulier permet d'éviter une usure excessive ou une défaillance prématurée des composants de la machine. Utilisez le Tableau des entretiens [Figure 68] comme guide d'entretien approprié de la chargeuse Bobcat. Ce tableau est affiché dans la porte arrière de la chargeuse.

- Niveau d'huile moteur
- Niveau d'huile hydraulique / hydrostatique
- Vérifiez l'état et l'étanchéité du filtre à air du moteur et du circuit d'admission d'air.
- Vérifiez le niveau du liquide de refroidissement moteur ainsi que l'étanchéité et l'état du circuit de refroidissement.
- Cabine de l'opérateur et visserie de fixation de la cabine
- Ceinture de sécurité
- Arceau de siège et verrouillage des commandes
- Dispositif de verrouillage Bobcat (BICS)
- Avertisseur avant - Contrôlez son bon fonctionnement
- Graissage des axes pivot (bras de levage, Bob-Tach, vérins, cales du Bob-Tach)
- Usure ou détérioration des chenilles
- Vidangez l'eau du filtre de carburant.
- Réparez ou remplacez les pièces desserrées ou brisées.
- Remplacement si nécessaire des antidérapants et autocollants de sécurité usés ou endommagés
- Arrêt de bras de levage - Remplacez-le s'il est endommagé.



AVERTISSEMENT

L'opérateur doit avoir reçu des instructions avant d'utiliser la machine. L'absence de formation de l'opérateur peut causer des blessures graves, voire mortelles.

W-2001-0502

REMARQUE : les liquides tels que l'huile moteur, l'huile hydraulique, le liquide de refroidissement, etc. doivent être éliminés en accord avec la réglementation relative à la protection de l'environnement. Certains règlements exigent que certaines fuites ou éclaboussures sur le sol soient nettoyées d'une manière spécifique. Consultez les réglementations locales relatives à l'élimination des déchets.

IMPORTANT

AUTOCOLLANTS ET LAVAGE HAUTE PRESSION

- Ne dirigez jamais le jet vers l'autocollant sous un angle trop fermé. Ceci pourrait endommager l'autocollant et le décoller de la surface.
- Dirigez le jet vers l'autocollant sous un angle de 90 degrés et à une distance minimale de 30 cm (12"). Procédez au lavage de l'autocollant depuis le centre vers l'extérieur.

I-2226-EN-0909

PROCÉDURE PRÉALABLE AU DÉMARRAGE

Entrer dans la chargeuse

Figure OI-69

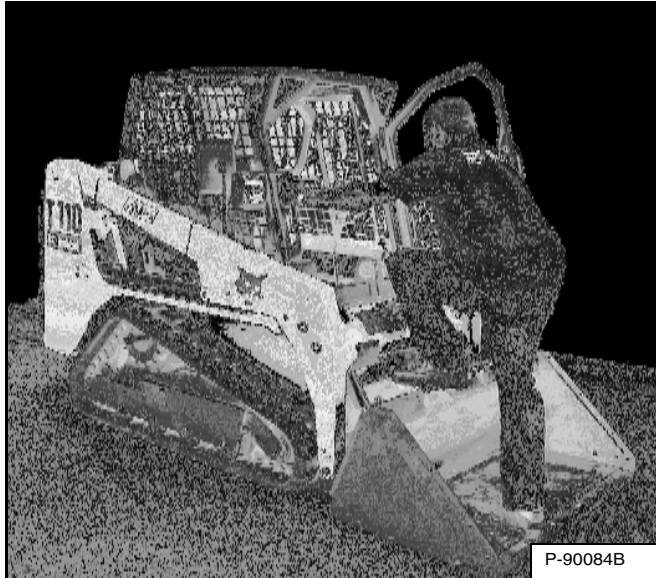

Utilisez les marchepieds du godet ou de l'accessoire, les mains courantes et l'antidérapant (sur les bras de levage et le châssis de la chargeuse) pour monter et descendre de la chargeuse [Figure OI-69]. Ne sautez pas.

Les antidérapants montés sur la chargeuse Bobcat possèdent une surface antidérapante qui permet de monter et de descendre sans glisser de la machine.

Veillez donc à ce qu'ils soient toujours propres et remplacez-les en cas d'endommagement. Vous pouvez vous procurer des antidérapants de rechange auprès de votre concessionnaire Bobcat.

Emplacements du Manuel de l'Opérateur et d'Entretien et du Guide de l'Opérateur

Figure OI-70

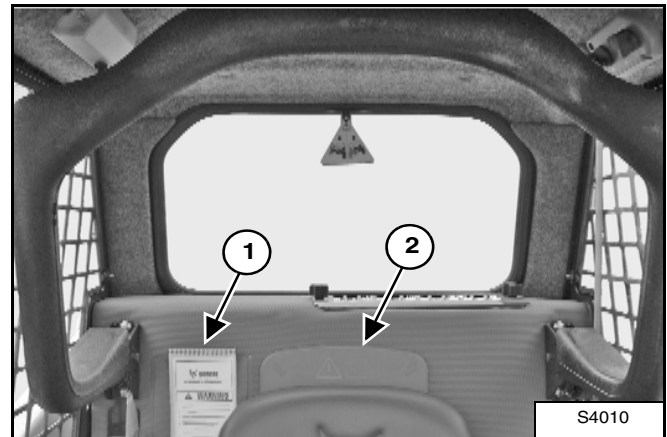

Lisez et comprenez le contenu du Manuel de l'Opérateur et d'Entretien et du Guide de l'Opérateur (1) [Figure OI-70] avant d'utiliser la chargeuse.

Le Manuel de l'Opérateur et d'Entretien ainsi que toute autre documentation peuvent être rangés dans un compartiment (2) [Figure OI-70] prévu à cet effet derrière le siège de l'opérateur.



AVERTISSEMENT

RISQUE DE BLESSURES GRAVES, VOIRE MORTELLES

Lisez les instructions avant d'utiliser la machine ou d'effectuer son entretien. Vous devez bien comprendre le contenu du Manuel de l'Opérateur et d'Entretien, du Guide de l'Opérateur et des autocollants apposés sur la machine. Lors d'une réparation, d'un réglage ou d'un entretien, respectez les instructions et les avertissements contenus dans les manuels. Une fois le travail terminé, vérifiez toujours si la machine fonctionne correctement. L'absence de formation de l'opérateur et le non respect des instructions peuvent provoquer des blessures graves, voire mortelles.

W-2003-0807

PROCÉDURE PRÉALABLE AU DÉMARRAGE (suite)

Réglage du siège

Figure OI-71

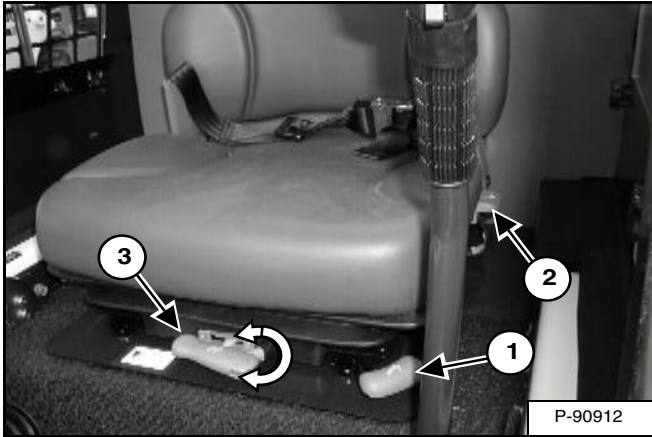

Levez le levier (1) [Figure OI-71] et réglez la position du siège de manière à manipuler confortablement les commandes de la chargeuse.

Levez le levier (2) [Figure OI-71] pour ajuster l'inclinaison du dossier du siège.

Tournez le levier (3) [Figure OI-71] pour ajuster la suspension du siège en fonction du poids de l'opérateur.

Figure OI-72

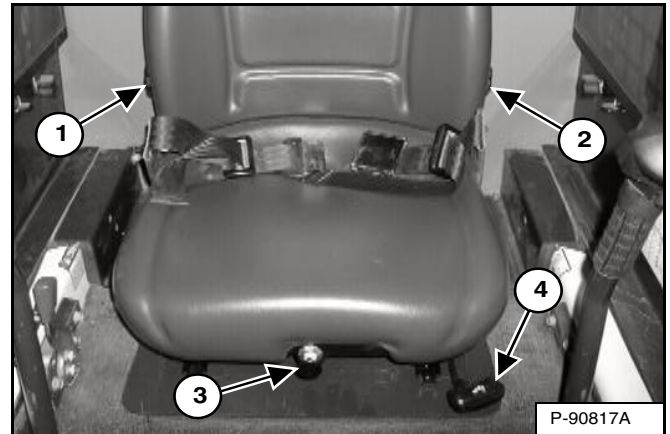

Siège à suspension pneumatique (option) - Tournez le bouton (1) [Figure OI-72] pour ajuster l'inclinaison du dossier du siège.

Tournez le bouton (2) [Figure OI-72] pour régler le soutien lombaire.

Enfoncez le bouton (3) [Figure OI-72] et maintenez-le pour augmenter le volume d'air dans la suspension du siège. Tirez le bouton et maintenez-le pour diminuer le volume d'air dans la suspension du siège.

REMARQUE : pour augmenter le volume d'air dans la suspension du siège, le système électrique de la chargeuse doit être ALLUMÉ.

Levez le levier (4) [Figure OI-72] et réglez la position du siège de manière à manipuler confortablement les commandes de la chargeuse.

PROCÉDURE PRÉALABLE AU DÉMARRAGE (suite)

Réglage de la ceinture de sécurité

Figure OI-73

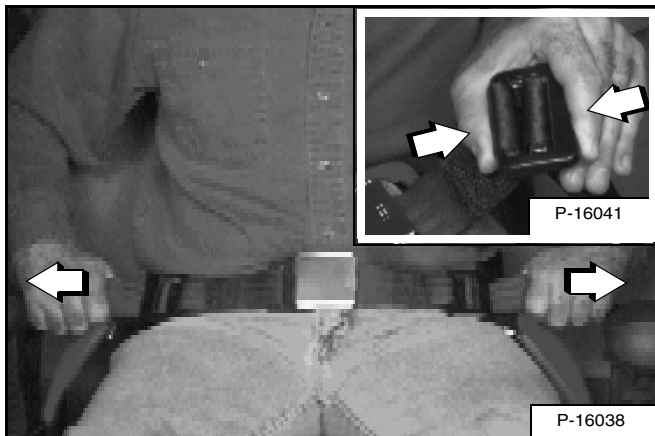

Pressez les deux réglages de ceinture pour relâcher et allonger chaque moitié de la ceinture [Figure OI-73].

Attachez la ceinture de sécurité.

Tirez sur les extrémités de la ceinture pour les faire coulisser dans les réglages de façon à tendre la ceinture et centrer la boucle entre vos hanches [Figure OI-73].

Figure OI-74

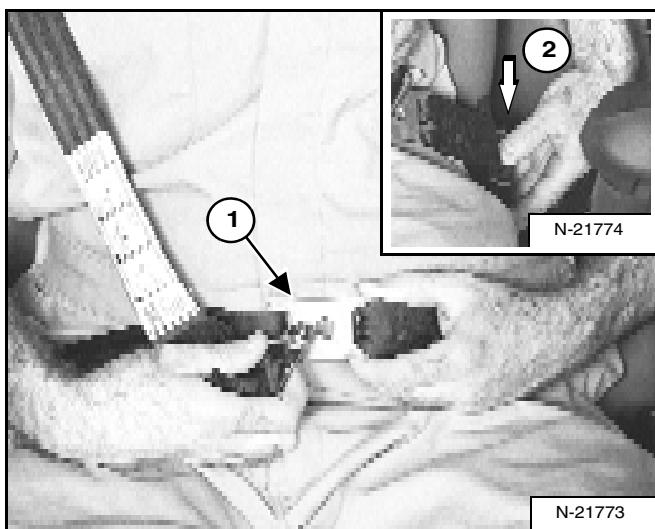

Retenue à trois points (option) - Connectez la sangle d'épaule à la ceinture (1) [Figure OI-74]. Tirez la ceinture vers la gauche du siège (2) [Figure OI-74] et attachez-la.

La sangle d'épaule doit être positionnée par-dessus votre épaule droite et la ceinture bien serrée autour de la partie inférieure des hanches [Figure OI-74].

IMPORTANT

Vérifiez si les enrouleurs de la ceinture de sécurité et de la sangle d'épaule fonctionnent correctement.

Veillez à ce que les enrouleurs soient toujours propres et remplacez-les en cas de nécessité.

I-2199-0200

Arceau de siège

Figure OI-75



Abaissez l'arceau de siège et enclenchez le frein de stationnement [Figure OI-75].

Ramenez les pédales et les leviers de direction au point neutre.

REMARQUE : gardez les mains sur les leviers de direction et les pieds sur les pédales (ou repose-pieds) quand vous utilisez la chargeuse.



AVERTISSEMENT

RISQUE DE BLESSURES GRAVES, VOIRE MORTELLES

Lorsque vous utilisez la machine :

- Serrez convenablement la ceinture de sécurité.
- Abaissez l'arceau de siège.
- Gardez les pieds sur les pédales ou les repose-pieds et les mains sur les commandes.

W-2261-0909

MISE EN MARCHE DU MOTEUR

Tableau standard à contacteur à clé

⚠ AVERTISSEMENT

RISQUE DE BLESSURES GRAVES, VOIRE MORTELLES

- Certaines pièces du moteur ainsi que les gaz d'échappement peuvent être très chauds. Éloignez donc les matériaux inflammables.
- N'utilisez jamais la machine dans un environnement qui contient des gaz explosifs.

W-2051-1086

Effectuez la PROCÉDURE PRÉALABLE AU DÉMARRAGE (voir PROCÉDURE PRÉALABLE AU DÉMARRAGE en page 68).

Figure OI-76



Placez la commande d'accélérateur (1) [Figure OI-76] en position de ralenti.

Figure OI-77



Tournez le contacteur à clé sur la position MARCHÉ (1) [Figure OI-77]. Les témoins du tableau de bord gauche s'ALLUMENT brièvement tandis que le tableau de bord / système de surveillance exécute un test automatique.

Figure OI-78

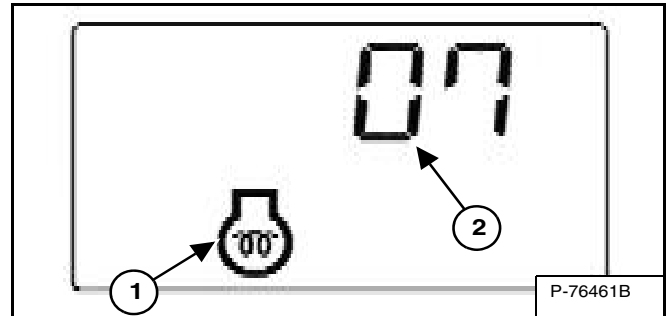

Si la température est basse, le préchauffage d'admission d'air (bougies de préchauffage) s'initialise automatiquement. L'icône du préchauffage du moteur (1) s'ALLUME et le temps de préchauffage est décompté sur l'affichage des données (2) [Figure OI-78].

Quand l'icône de préchauffage s'éteint, tournez le contacteur à clé sur la position DÉMARRAGE (2). Relâchez la clé dès que le moteur démarre et laissez-la revenir en position MARCHÉ (1) [Figure OI-77].

REMARQUE : avant de mettre le moteur en marche, assurez-vous que les deux manipulateurs (SJC) sont au point neutre. Ne déplacez pas les manipulateurs du point neutre pendant que vous tournez la clé sur MARCHÉ ou DÉMARRAGE avec le système BICS activé.

⚠ AVERTISSEMENT

RISQUE DE BLESSURES GRAVES, VOIRE MORTELLES

- Attachez la ceinture de sécurité, démarrez et conduisez la chargeuse uniquement depuis le siège de l'opérateur.
- Ne portez jamais de vêtements amples lorsque vous travaillez à proximité de la machine.

W-2135-1108

MISE EN MARCHE DU MOTEUR (suite)

Tableau standard à contacteur à clé (suite)

Figure OI-79

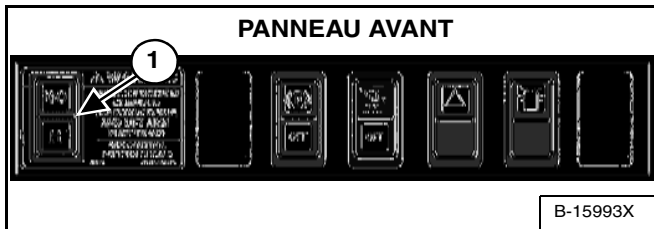

(SJC) Sélectionnez le schéma de commande ISO ou H (1) [Figure OI-79].

Figure OI-80

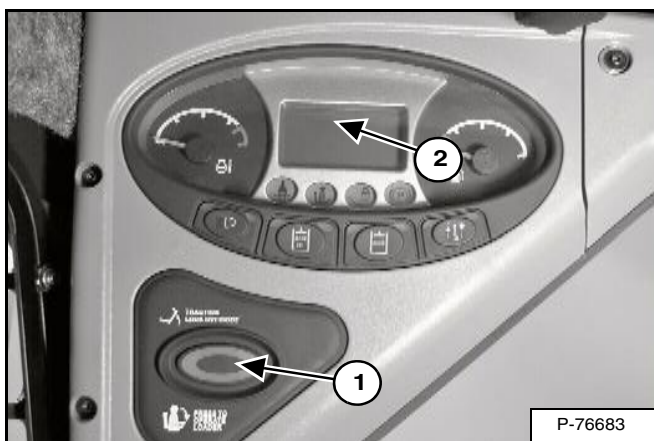

Enfoncez le bouton PRESS TO OPERATE LOADER (1) [Figure OI-80] pour activer le système BICS™ et les fonctions hydrauliques de la chargeuse.

(SJC) Le réglage actuel de la réaction d'entraînement apparaît brièvement sur l'affichage des données (2) chaque fois que le bouton PRESS TO OPERATE LOADER (1) [Figure OI-80] est enfoncé.

REMARQUE : (SJC) le témoin de la position actuelle du contacteur (ISO ou H) clignote pour indiquer qu'il faut appuyer sur le bouton PRESS TO OPERATE LOADER. Ce témoin clignote lorsque le contacteur à clé est sur ON (Contact) et s'ALLUME en continu dès que le bouton PRESS TO OPERATE LOADER est enfoncé. Si le schéma (ISO/H) est modifié durant la translation, le schéma actif reste allumé en continu et le schéma en attente clignote. Après le retour des commandes au POINT NEUTRE, le témoin du schéma actif s'éteint et celui du schéma en attente clignote jusqu'à ce que le bouton PRESS TO OPERATE LOADER soit enfoncé.



AVERTISSEMENT

RISQUE DE BLESSURES GRAVES, VOIRE MORTELLES

Quand le moteur tourne dans un lieu clos, laissez entrer de l'air frais pour éviter toute concentration de gaz d'échappement. En cas de stationnement, acheminez l'échappement vers l'extérieur. Les gaz d'échappement dégagent des émanations inodores et incolores susceptibles d'être mortelles.

W-2050-0807

MISE EN MARCHE DU MOTEUR (suite)

Tableau à démarrage sans clé

AVERTISSEMENT

RISQUE DE BLESSURES GRAVES, VOIRE MORTELLES

- Certaines pièces du moteur ainsi que les gaz d'échappement peuvent être très chauds. Éloignez donc les matériaux inflammables.
- N'utilisez jamais la machine dans un environnement qui contient des gaz explosifs.

W-2051-1086

Effectuez la PROCÉDURE PRÉALABLE AU DÉMARRAGE (voir PROCÉDURE PRÉALABLE AU DÉMARRAGE en page 68)

Figure OI-81



Placez la commande d'accélérateur en position de ralenti [Figure OI-81].

REMARQUE : sur les chargeuses équipées du tableau de bord à démarrage sans clé, un mot de passe permanent (maître) est défini de manière aléatoire en usine. Un mot de passe propriétaire est aussi affecté à la chargeuse. Vous pouvez le remplacer pour interdire toute utilisation non autorisée de la chargeuse. (Voir Fonction de déverrouillage du mot de passe en page 157.) Conservez une trace écrite du mot de passe dans un endroit sûr au cas où vous l'oublieriez.

REMARQUE : la fonction de déverrouillage du mot de passe permet d'utiliser la chargeuse sans mot de passe. (Voir Fonction de déverrouillage du mot de passe en page 157.)

Figure OI-82

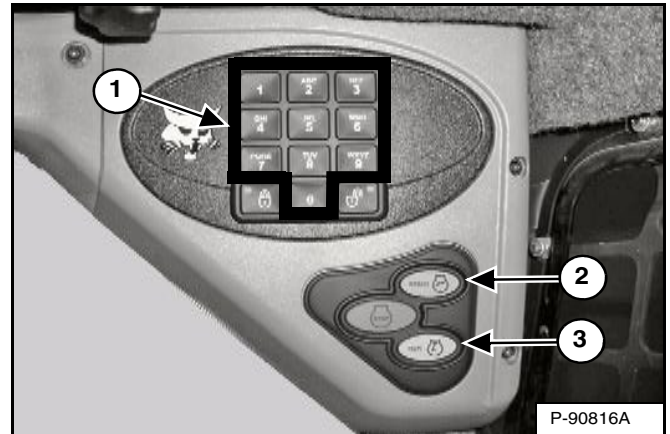

Appuyez sur le bouton MARCHÉ (3) [Figure OI-82].

A l'aide du pavé numérique (1), entrez le mot de passe puis appuyez sur le bouton MARCHÉ (3) [Figure OI-82].

Figure OI-83

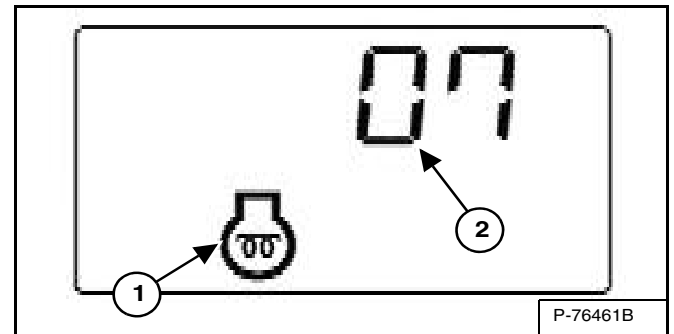

Si la température est basse, le préchauffage d'admission d'air (bougies de préchauffage) s'initialise automatiquement. L'icône du préchauffage du moteur (1) s'ALLUME et le temps de préchauffage est décompté sur l'affichage des données (2) [Figure OI-83].

Quand l'icône de préchauffage du moteur s'ÉTEINT, appuyez sur le bouton de DÉMARRAGE (START) (2) [Figure OI-82]. Relâchez le bouton dès que le moteur démarre.

MISE EN MARCHÉ DU MOTEUR (suite)

Tableau à démarrage sans clé (suite)

REMARQUE : avant de mettre le moteur en marche, assurez-vous que les deux manipulateurs (SJC) sont au point neutre. Ne déplacez pas les manipulateurs du point neutre pendant que vous tournez la clé sur MARCHÉ ou DÉMARRAGE avec le système BICS activé.

Figure OI-84

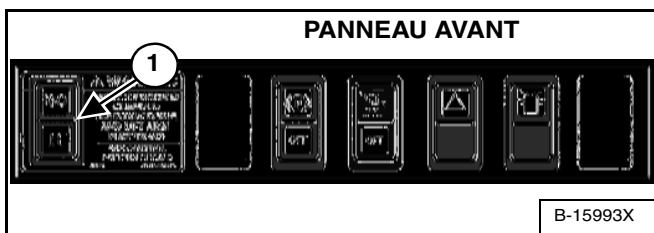

(SJC) Sélectionnez le schéma de commande ISO ou H (1) [Figure OI-84].

Figure OI-85

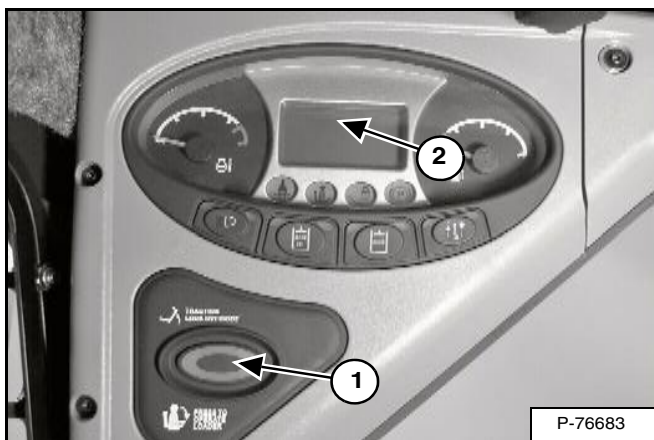

Enfoncez le bouton PRESS TO OPERATE LOADER (1) [Figure OI-85] pour activer le système BICS™ et les fonctions hydrauliques de la chargeuse.

(SJC) Le réglage actuel de la réaction d'entraînement apparaît brièvement sur l'affichage des données (2) chaque fois que le bouton PRESS TO OPERATE LOADER (1) [Figure OI-85] est enfoncé.

REMARQUE : (SJC) le témoin de la position actuelle du contacteur (ISO ou H) clignote pour indiquer qu'il faut appuyer sur le bouton PRESS TO OPERATE LOADER. Ce témoin clignote lorsque le contacteur à clé est sur ON (Contact) et s'ALLUME en continu dès que le bouton PRESS TO OPERATE LOADER est enfoncé. Si le schéma (ISO/H) est modifié durant la translation, le schéma actif reste allumé en continu et le schéma en attente clignote. Après le retour des commandes au POINT NEUTRE, le témoin du schéma actif s'éteint et celui du schéma en attente clignote jusqu'à ce que le bouton PRESS TO OPERATE LOADER soit enfoncé.



AVERTISSEMENT

RISQUE DE BLESSURES GRAVES, VOIRE MORTELLES

Quand le moteur tourne dans un lieu clos, laissez entrer de l'air frais pour éviter toute concentration de gaz d'échappement. En cas de stationnement, acheminez l'échappement vers l'extérieur. Les gaz d'échappement dégagent des émanations inodores et incolores susceptibles d'être mortelles.

W-2050-0807

MISE EN MARCHÉ DU MOTEUR (suite)

Tableau de bord Deluxe



RISQUE DE BLESSURES GRAVES, VOIRE MORTELLES

- Certaines pièces du moteur ainsi que les gaz d'échappement peuvent être très chauds. Éloignez donc les matériaux inflammables.
- N'utilisez jamais la machine dans un environnement qui contient des gaz explosifs.

W-2051-1086

Effectuez la PROCÉDURE PRÉALABLE AU DÉMARRAGE (voir PROCÉDURE PRÉALABLE AU DÉMARRAGE en page 68).

Figure OI-86

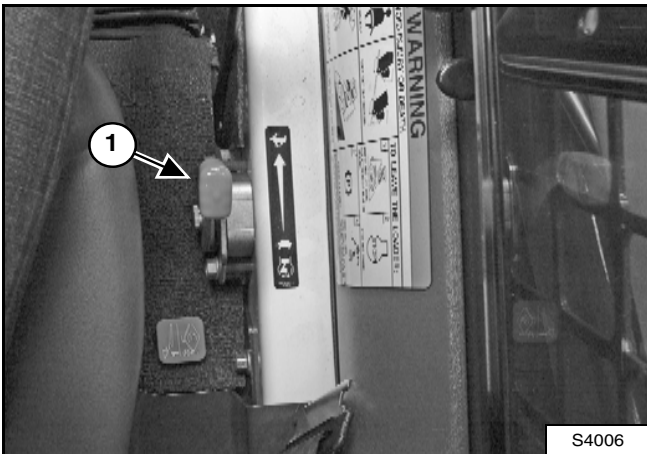

Placez la commande d'accélérateur (1) [Figure OI-86] en position de ralenti.

REMARQUE : sur les chargeuses équipées du tableau de bord Deluxe, un mot de passe permanent (maître) est défini de manière aléatoire en usine. Un mot de passe propriétaire est aussi affecté à la chargeuse. Ce mot de passe vous sera communiqué par votre concessionnaire. Remplacez-le par un mot de passe facile à retenir pour interdire toute utilisation non autorisée de la chargeuse. (Voir Modification du mot de passe propriétaire en page 158.) Conservez une trace écrite du mot de passe dans un endroit sûr au cas où vous l'oublieriez.

REMARQUE : la fonction de déverrouillage du mot de passe permet d'utiliser la chargeuse sans mot de passe. (Voir Fonction de déverrouillage du mot de passe en page 159.)

Figure OI-87

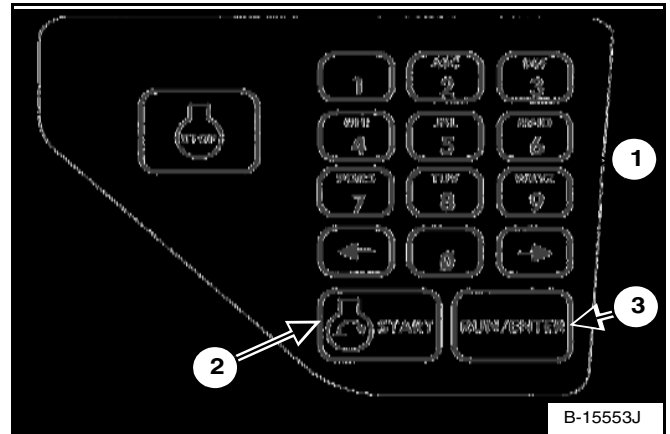

Appuyez sur le bouton RUN / ENTER (Marche/ Entrée) (3) [Figure OI-87].

A l'aide du pavé numérique (1), entrez le mot de passe puis appuyez sur le bouton RUN/ENTER (3) [Figure OI-87].

Figure OI-88

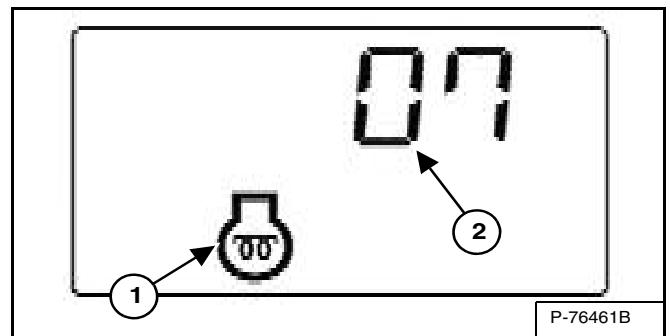

Si la température est basse, le préchauffage d'admission d'air (bougies de préchauffage) s'initialise automatiquement. L'icône du préchauffage du moteur (1) s'ALLUME et le temps de préchauffage est décompté sur l'affichage des données (2) [Figure OI-88].

Quand l'icône de préchauffage du moteur s'ÉTEINT, appuyez sur le bouton de DÉMARRAGE (START) (2) [Figure OI-87]. Relâchez le bouton dès que le moteur démarre.

MISE EN MARCHÉ DU MOTEUR (suite)

Tableau de bord Deluxe (suite)

REMARQUE : avant de mettre le moteur en marche, assurez-vous que les deux manipulateurs (SJC) sont au point neutre. Ne déplacez pas les manipulateurs du point neutre pendant que vous appuyez sur les boutons RUN / ENTER (Marche/Entrée) ou START (Démarrage) avec le système BICS activé.

Figure OI-89

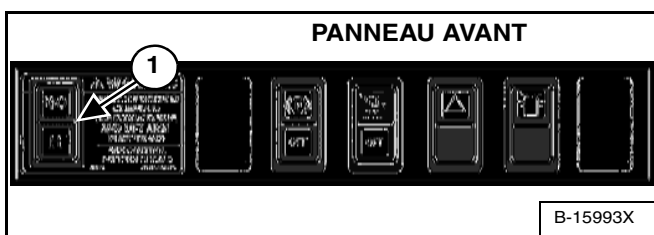

(SJC) Sélectionnez le schéma de commande ISO ou H (1) [Figure OI-89].

Figure OI-90

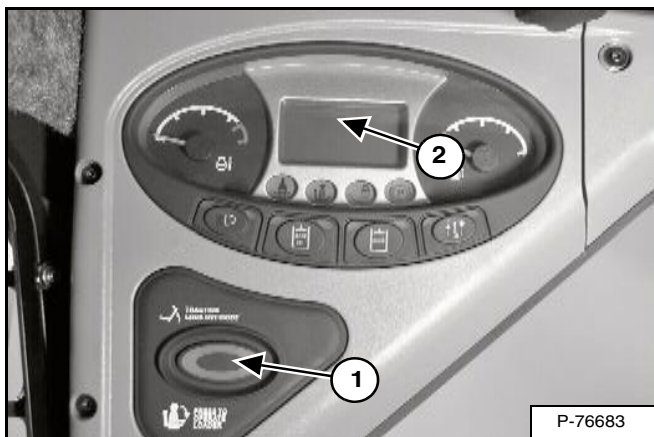

Enfoncez le bouton PRESS TO OPERATE LOADER (1) [Figure OI-90] pour activer le système BICS™ et les fonctions hydrauliques de la chargeuse.

(SJC) Le réglage actuel de la réaction d'entraînement apparaît brièvement sur l'affichage des données (2) chaque fois que le bouton PRESS TO OPERATE LOADER (1) [Figure OI-90] est enfoncé.

REMARQUE : (SJC) le témoin de la position actuelle du contacteur (ISO ou H) clignote pour indiquer qu'il faut appuyer sur le bouton PRESS TO OPERATE LOADER. Ce témoin clignote lorsque le contacteur à clé est sur ON (Contact) et s'ALLUME en continu dès que le bouton PRESS TO OPERATE LOADER est enfoncé. Si le schéma (ISO/H) est modifié durant la translation, le schéma actif reste allumé en continu et le schéma en attente clignote. Après le retour des commandes au POINT NEUTRE, le témoin du schéma actif s'éteint et celui du schéma en attente clignote jusqu'à ce que le bouton PRESS TO OPERATE LOADER soit enfoncé.



AVERTISSEMENT

RISQUE DE BLESSURES GRAVES, VOIRE MORTELLES

Quand le moteur tourne dans un lieu clos, laissez entrer de l'air frais pour éviter toute concentration de gaz d'échappement. En cas de stationnement, acheminez l'échappement vers l'extérieur. Les gaz d'échappement dégagent des émanations inodores et incolores susceptibles d'être mortelles.

W-2050-0807

MISE EN MARCHE DU MOTEUR (suite)

Démarrage par temps froid



AVERTISSEMENT

RISQUE DE BLESSURES GRAVES, VOIRE MORTELLES

N'utilisez pas d'éther sur les moteurs équipés de bougies de préchauffage. Cela peut entraîner une explosion dangereuse, voire mortelle, qui peut aussi gravement endommager le moteur.

W-2071-0907

Quand la température est inférieure à 0°C, procédez de la manière suivante pour démarrer plus facilement le moteur :

- Remplacez l'huile moteur par une huile dont le type et la viscosité sont appropriés aux températures de démarrage prévues (voir Tableau des huiles moteur en page 124).
- Veillez à ce que la batterie soit complètement chargée.
- Installez un réchauffeur de moteur, disponible auprès de votre concessionnaire Bobcat.
- Placez la commande d'accélérateur à mi-régime avant de démarrer. Ramenez-la en position de ralenti après démarrage du moteur.

REMARQUE : l'écran d'affichage du tableau de bord Deluxe peut ne pas être lisible immédiatement quand la température est inférieure à -26°C (-15°F). Le réchauffement de l'écran d'affichage peut durer de 30 secondes à plusieurs minutes. Tous les systèmes demeurent sous surveillance, même lorsque l'écran est éteint.

Réchauffement du circuit hydraulique / hydrostatique

IMPORTANT

Quand la température est inférieure à -20°F (-30°C), vous devez réchauffer l'huile hydrostatique avant de mettre le moteur en marche. En effet, à si basse température, le système hydrostatique n'est pas suffisamment alimenté et risque d'être endommagé. Dans la mesure du possible, stationnez la machine dans un endroit où la température est supérieure à 0°F (-18°C).

I-2007-1285

Laissez tourner le moteur pendant au moins cinq minutes pour le réchauffer ainsi que l'huile hydrostatique avant d'utiliser la chargeuse.

SURVEILLANCE DES AFFICHAGES

Tableau de bord gauche

Figure OI-91



Vérifiez régulièrement les jauges de température et de carburant ainsi que les témoins BICS™ (tous doivent être ÉTEINTS pour utiliser la chargeuse) [Figure OI-91].

Après avoir mis en marche le moteur, vérifiez régulièrement le tableau de bord gauche [Figure OI-91] au cas où un défaut surviendrait.

En présence d'un défaut, l'icône correspondante s'ALLUME.

EXEMPLE : température élevée du liquide de refroidissement moteur.

L'icône de surchauffe du moteur (1) [Figure OI-91] s'ALLUME.

Appuyez sur le bouton « Information » (2) [Figure OI-91] pour faire défiler l'affichage des données jusqu'à ce que l'écran des codes de service s'affiche. Un des CODES DE SERVICE suivants s'affiche.

- **M0810** Température élevée du liquide de refroidissement moteur.
- **M0811** Température extrêmement élevée du liquide de refroidissement moteur.

Trouvez la cause du problème et rectifiez-la avant d'utiliser la chargeuse de nouveau. (Voir Liste des codes de service en page 150.)

Avertissement et arrêt sécurité

En présence d'un AVERTISSEMENT, le témoin de l'icône correspondante s'ALLUME et l'alarme émet 3 signaux sonores. Si cette condition persiste, le moteur ou le système hydraulique de la chargeuse risque d'être endommagé.

En présence d'un ARRÊT SÉCURITÉ, le témoin de l'icône correspondante s'ALLUME et l'alarme émet un signal sonore continu. Le système de surveillance arrête automatiquement le moteur au bout de 15 secondes. Le moteur peut être redémarré seulement pour déplacer ou repositionner la chargeuse.

La fonction d'ARRÊT SÉCURITÉ est associée aux icônes suivantes :

Avertissement général

Dysfonctionnement du moteur

Température du liquide de refroidissement

Dysfonctionnement du système hydraulique

ARRÊT DU MOTEUR ET SORTIR DE LA CHARGEUSE

Procédure

Arrêtez la chargeuse sur une surface plane et de niveau.

Abaissez les bras de levage et posez l'accessoire à plat sur le sol.

Figure OI-92

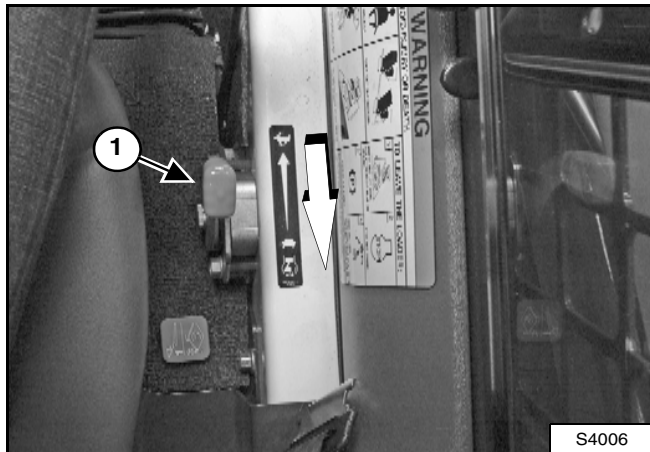

Tirez le levier de commande d'accélérateur (1) [Figure OI-92] à fond vers l'arrière pour réduire le régime moteur.

Enclenchez le frein de stationnement.

Figure OI-93

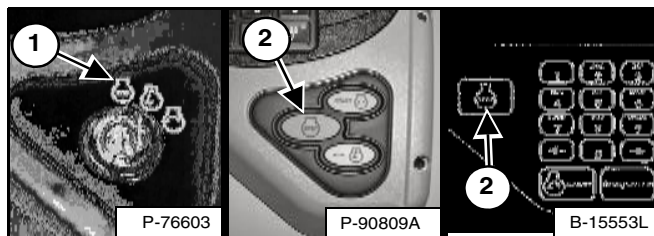

Tournez le contacteur à clé sur la position STOP (1) ou appuyez sur le bouton STOP (2) [Figure OI-93].

REMARQUE : si les feux de la chargeuse sont **ALLUMÉS**, ils restent **ALLUMÉS** pendant environ 90 secondes après l'**ARRÊT** de la chargeuse.

Dégagez le levier de commande des auxiliaires de la position verrouillée.

Levez l'arceau de siège et assurez-vous que les fonctions de levage et de cavage sont désactivées.

Détachez la ceinture de sécurité.

Retirez la clé du contacteur (tableau standard à contacteur à clé) pour empêcher toute personne non autorisée d'utiliser la chargeuse.

REMARQUE : activer la fonction de déverrouillage du mot de passe sur les machines équipées du tableau de bord à démarrage sans clé ou du tableau Deluxe permet d'utiliser la chargeuse sans mot de passe (voir Fonction de déverrouillage du mot de passe en page 157) ou (voir Fonction de déverrouillage du mot de passe en page 159).

Figure OI-94

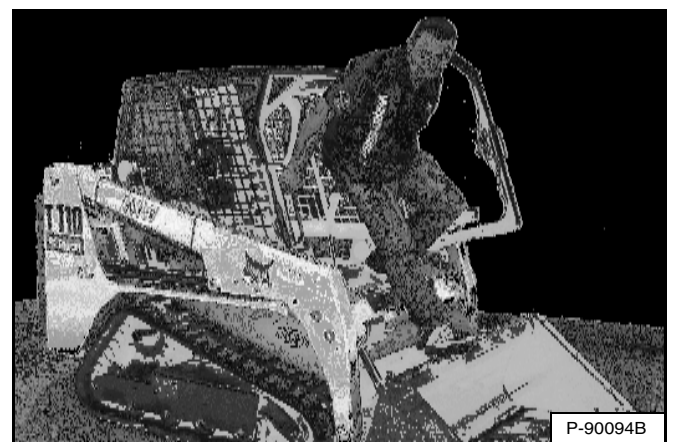

Sortez de la chargeuse à l'aide des mains courantes, des antidérapants et des marche-pieds (en maintenant un contact en 3 points) [Figure OI-94].



AVERTISSEMENT

Avant de quitter le siège de l'opérateur :

- Abaissez les bras de levage et posez l'accessoire à plat sur le sol.
- Arrêtez le moteur.
- Enclenchez le frein de stationnement.
- Relevez l'arceau de siège.
- (Pédales) Actionnez les pédales pour les verrouiller et dégagez le levier de commande des auxiliaires de la position verrouillée.
- (Commandes aux manipulateurs commutables - SJC). Ramenez les manipulateurs au POINT NEUTRE pour vous assurer que les fonctions de translation et les fonctions hydrauliques sont désactivées.

Le dispositif de l'arceau de siège doit désactiver ces fonctions lorsque l'arceau est relevé. Si les commandes ne sont pas désactivées, faites réparer le dispositif.

W-2798-0509

ACCESSOIRES

Choix du godet



RISQUE DE BLESSURES GRAVES, VOIRE MORTELLES

N'utilisez jamais d'accessoires ni de godets qui ne sont pas approuvés par Bobcat. Des godets et accessoires garantissant la sécurité de charges de densités spécifiques sont approuvés pour chaque modèle. Les accessoires non approuvés peuvent causer des blessures graves, voire mortelles.

W-2052-0907

REMARQUE : l'utilisation d'accessoires non approuvés sur votre chargeuse Bobcat annule sa garantie.

Votre concessionnaire peut vous renseigner sur les accessoires et les godets approuvés par Bobcat pour chaque modèle de chargeuse. Les godets et les accessoires sont approuvés selon la capacité de charge nominale et la sécurité de fixation sur le Bob-Tach.

La capacité nominale de cette chargeuse est spécifiée sur un autocollant apposé dans la cabine de l'opérateur. (Voir Performances en page 164.)

La capacité nominale est calculée avec un godet et un matériau de densité normale (par exemple de la terre ou du gravier sec). Si vous utilisez un godet plus long, le centre de gravité se déplace vers l'avant, ce qui réduit la capacité nominale. Si vous chargez un matériau très dense, réduisez le volume pour éviter les surcharges.

Figure OI-95

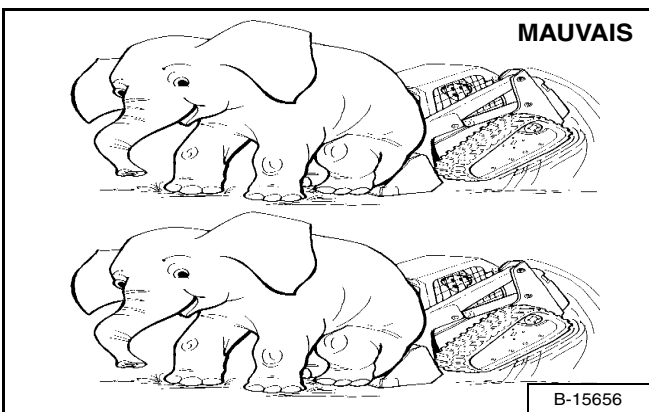

Le dépassement de la capacité nominale [Figure OI-95] peut engendrer les problèmes suivants :

- Direction difficile.
- Usure rapide des chenilles.
- Perte de stabilité.
- Diminution de la durée de vie de la chargeuse Bobcat.

Utilisez toujours un godet dont la dimension est adaptée au type et à la densité du matériau à charger. Pour charger les matériaux en toute sécurité et éviter d'endommager la chargeuse, l'accessoire (ou le godet) doit pouvoir accepter une charge complète sans dépasser la capacité de charge nominale de la machine. Les charges partielles rendent la direction plus difficile.

Fourches à palettes

Figure OI-96

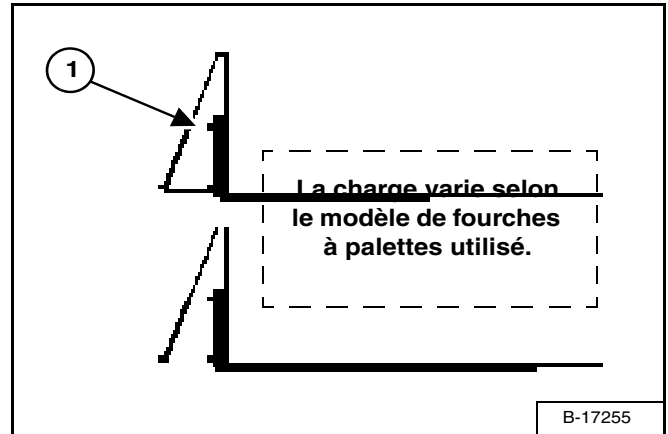

La charge maximum à porter en utilisant les fourches à palettes est indiquée sur un autocollant situé sur le châssis des fourches (1) [Figure OI-96].

Pour plus d'informations sur le contrôle, l'entretien et le remplacement des fourches à palettes, contactez votre concessionnaire Bobcat. Pour plus d'informations sur la capacité nominale en cas d'utilisation de fourches à palettes ainsi que d'autres accessoires, contactez votre concessionnaire Bobcat.



RISQUE DE BLESSURES GRAVES, VOIRE MORTELLES

Ne dépassez jamais la capacité de charge nominale. Toute charge excessive peut faire basculer la machine ou entraîner une perte de contrôle.

W-2053-0903

ACCESSOIRES (suite)

Installation et dépose de l'accessoire (Bob-Tach mécanique)

Le Bob-Tach permet de changer rapidement de godets et d'accessoires. Pour installer d'autres accessoires, consultez le Manuel de l'Opérateur et d'Entretien de l'accessoire concerné.

Figure OI-97

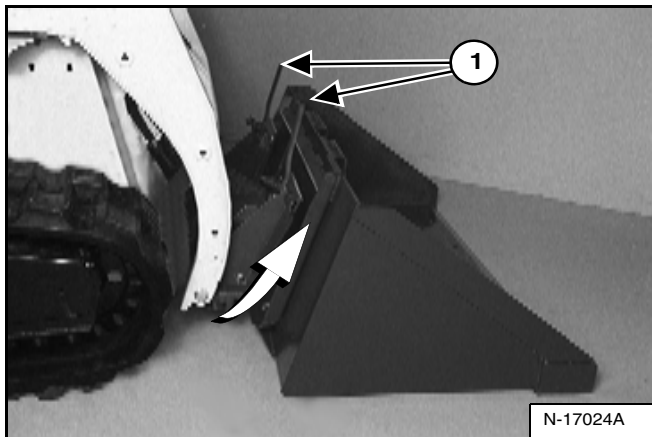

Installation

Tirez les leviers du Bob-Tach à fond vers le haut (1) [Figure OI-97].

Entrez dans la chargeuse et exécutez la PROCÉDURE PRÉALABLE AU DÉMARRAGE (voir PROCÉDURE PRÉALABLE AU DÉMARRAGE en page 68).

Démarrez le moteur, appuyez sur le bouton PRESS TO OPERATE LOADER et libérez le frein de stationnement.

Abaissez les bras de levage et inclinez le Bob-Tach vers l'avant.

Avancez la chargeuse jusqu'à ce que le bord supérieur du Bob-Tach soit complètement sous le gousset supérieur du godet [Figure OI-97] (ou autre accessoire). Veillez à ne pas heurter le godet avec les leviers du Bob-Tach.

Figure OI-98

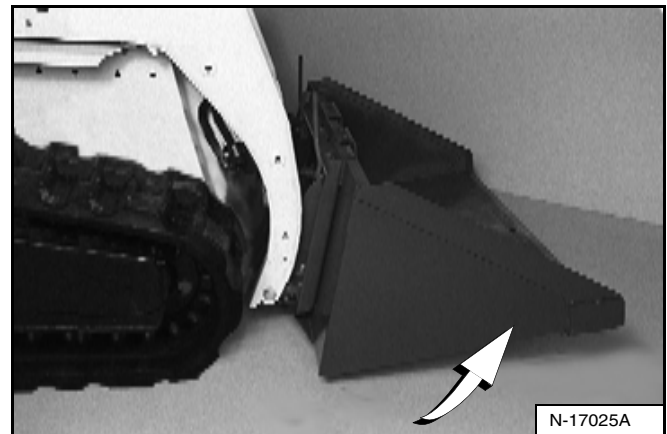

Inclinez le Bob-Tach vers l'arrière jusqu'à ce que le bord d'attaque du godet (ou autre accessoire) décolle légèrement du sol pour vous assurer que le châssis de fixation est plaqué contre le Bob-Tach [Figure OI-98].

Arrêtez le moteur et sortez de la chargeuse. (Voir ARRÊT DU MOTEUR ET SORTIR DE LA CHARGEUSE en page 79.)



AVERTISSEMENT

Avant de quitter le siège de l'opérateur :

- Abaissez les bras de levage et posez l'accessoire à plat sur le sol.
- Arrêtez le moteur.
- Enclenchez le frein de stationnement.
- Relevez l'arceau de siège.
- (Pédales) Actionnez les pédales pour les verrouiller et dégagez le levier de commande des auxiliaires de la position verrouillée.
- (Commandes aux manipulateurs commutables - SJC). Ramenez les manipulateurs au POINT NEUTRE pour vous assurer que les fonctions de translation et les fonctions hydrauliques sont désactivées.

Le dispositif de l'arceau de siège doit désactiver ces fonctions lorsque l'arceau est relevé. Si les commandes ne sont pas désactivées, faites réparer le dispositif.

W-2798-0509

ACCESSOIRES (suite)

Installation et dépose de l'accessoire (Bob-Tach mécanique) (suite)

Installation (suite)

Figure OI-99

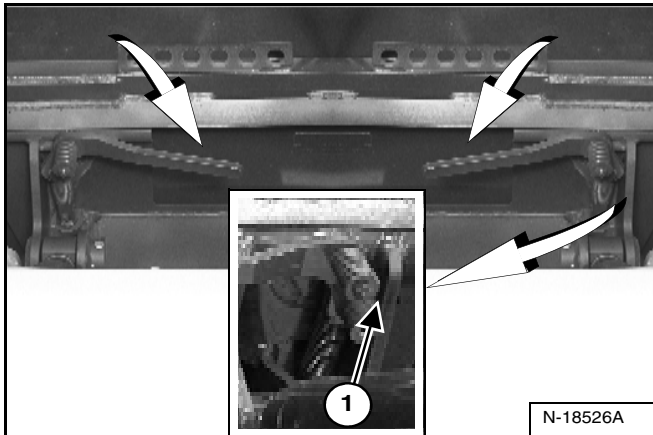

Abaissez les leviers du Bob-Tach jusqu'à ce qu'ils soient complètement verrouillés (1) [Figure OI-99] (cales complètement baissées et engagées).

Figure OI-100

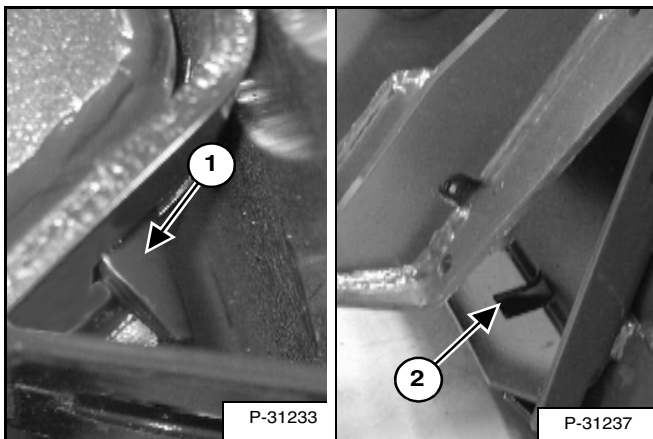

Les cales (1) doivent dépasser des orifices (2) [Figure OI-100] du châssis de fixation du godet (ou autre accessoire) afin de maintenir fermement le godet sur le Bob-Tach.



AVERTISSEMENT

RISQUE DE BLESSURES GRAVES, VOIRE MORTELLES

Les cales du Bob-Tach doivent dépasser des orifices du châssis de fixation de l'accessoire. Les leviers doivent être complètement abaissés et verrouillés, sinon l'accessoire risque de se détacher.

W-2715-0208

Dépose

Abaissez les bras de levage et posez l'accessoire à plat sur le sol. Abaissez ou fermez tout équipement hydraulique (selon modèle).

Arrêtez le moteur et sortez de la chargeuse. (Voir ARRÊT DU MOTEUR ET SORTIR DE LA CHARGEUSE en page 79.)



AVERTISSEMENT

Avant de quitter le siège de l'opérateur :

- Abaissez les bras de levage et posez l'accessoire à plat sur le sol.
- Arrêtez le moteur.
- Enclenchez le frein de stationnement.
- Relevez l'arceau de siège.
- (Pédales) Actionnez les pédales pour les verrouiller et dégagez le levier de commande des auxiliaires de la position verrouillée.
- (Commandes aux manipulateurs commutables - SJC). Ramenez les manipulateurs au POINT NEUTRE pour vous assurer que les fonctions de translation et les fonctions hydrauliques sont désactivées.

Le dispositif de l'arceau de siège doit désactiver ces fonctions lorsque l'arceau est relevé. Si les commandes ne sont pas désactivées, faites réparer le dispositif.

W-2798-0509

Déconnectez de la chargeuse le faisceau électrique, les conduites d'eau ou les flexibles hydrauliques de l'accessoire, selon modèle (voir Libération de la pression hydraulique (chargeuse et accessoire) en page 64).

ACCESSOIRES (suite)

Installation et dépose de l'accessoire (Bob-Tach mécanique) (suite)

Dépose (suite)

Figure OI-101

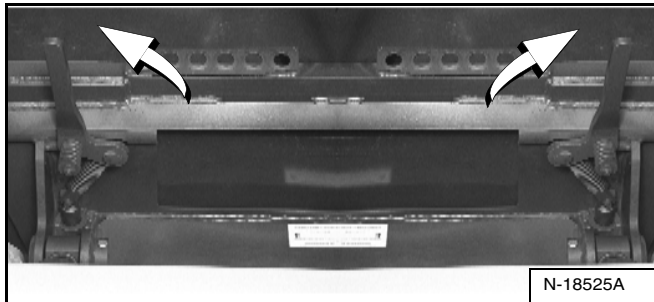

Relevez complètement les leviers du Bob-Tach [Figure OI-101].



Les leviers du Bob-Tach sont sous tension de ressorts. Maintenez-les fermement et relâchez-les lentement pour éviter les blessures.

W-2054-1285

Entrez dans la chargeuse.

Effectuez la PROCÉDURE PRÉALABLE AU DÉMARRAGE (voir PROCÉDURE PRÉALABLE AU DÉMARRAGE en page 68).

Démarrez le moteur, appuyez sur le bouton PRESS TO OPERATE LOADER et libérez le frein de stationnement.

Figure OI-102

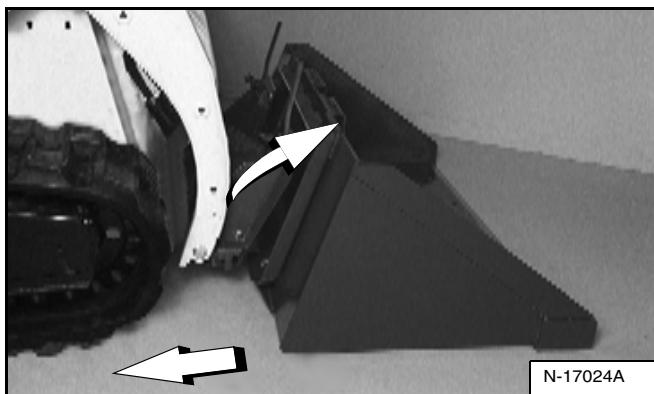

Inclinez le Bob-Tach vers l'avant et éloignez la chargeuse de l'accessoire en marche arrière [Figure OI-102].

Installation et dépose de l'accessoire (Bob-Tach hydraulique)

Cette machine peut être équipée d'un Bob-Tach hydraulique.

Installation

Le Bob-Tach permet de changer rapidement de godets et d'accessoires. Pour installer d'autres accessoires, consultez le Manuel de l'Opérateur et d'Entretien de l'accessoire concerné.

Effectuez la PROCÉDURE PRÉALABLE AU DÉMARRAGE (voir PROCÉDURE PRÉALABLE AU DÉMARRAGE en page 68).

Démarrez le moteur, appuyez sur le bouton PRESS TO OPERATE LOADER et libérez le frein de stationnement.

Abaissez les bras de levage et inclinez le Bob-Tach vers l'avant.

Figure OI-103

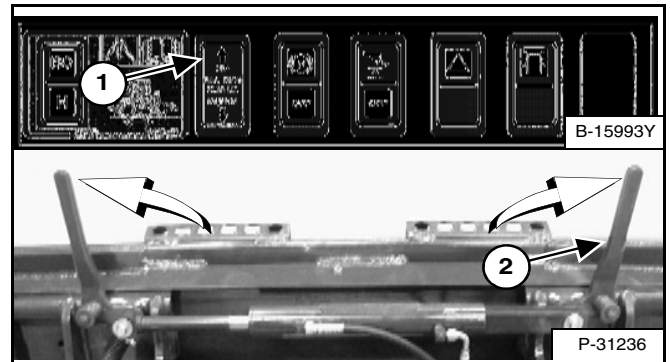

Maintenez enfoncé le côté UP du contacteur « BOB-TACH WEDGES » (montée des cales) (1) (panneau avant) jusqu'à ce que les leviers (2) [Figure OI-103] soient en position déverrouillée (cales complètement levées).

Figure OI-104

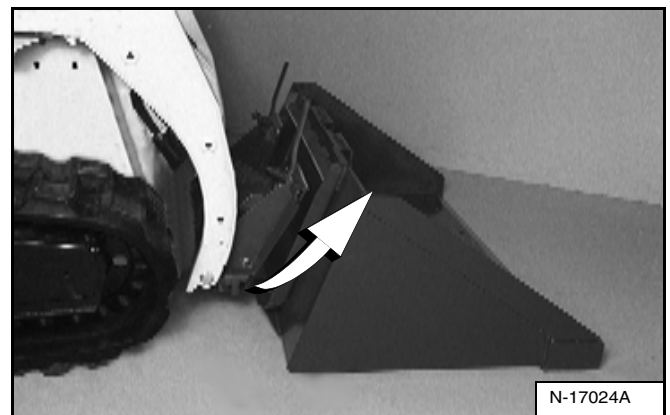

Avancez la chargeuse jusqu'à ce que le bord supérieur du Bob-Tach soit complètement sous le gousset supérieur du godet [Figure OI-104] (ou autre accessoire). Veillez à ne pas heurter le godet avec les leviers du Bob-Tach.

ACCESSOIRES (suite)

Installation et dépose de l'accessoire (Bob-Tach hydraulique) (suite)

Installation (suite)

Figure OI-105

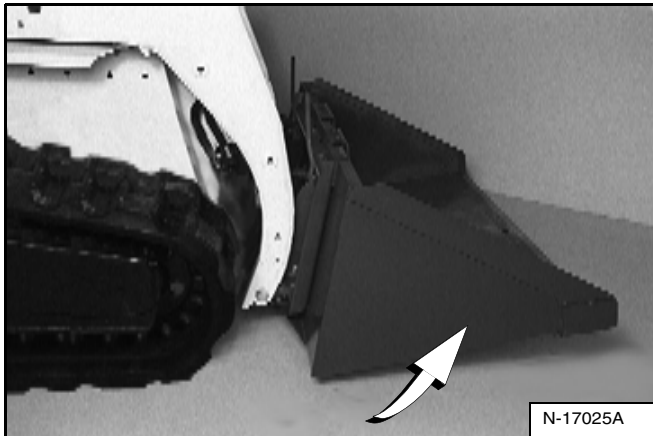

Inclinez le Bob-Tach vers l'arrière jusqu'à ce que le bord d'attaque du godet (ou autre accessoire) décolle légèrement du sol [Figure OI-105].

Maintenez enfoncé le côté UP du contacteur « BOB-TACH WEDGES » (montée des cales) (1) [Figure OI-103] (panneau avant) pour vous assurer que les leviers sont complètement relevés.

REMARQUE : le système de Bob-Tach hydraulique fonctionne par un circuit sous pression constante d'huile hydraulique pour maintenir les cales en position engagée et éviter que l'accessoire se détache. Les cales peuvent de ce fait s'abaisser peu à peu. Il peut être nécessaire pour l'opérateur de réactiver le côté UP du contacteur « BOB-TACH WEDGES » (montée des cales du BOB-TACH) avant d'installer un accessoire pour s'assurer que les deux cales sont complètement relevées.

Figure OI-106

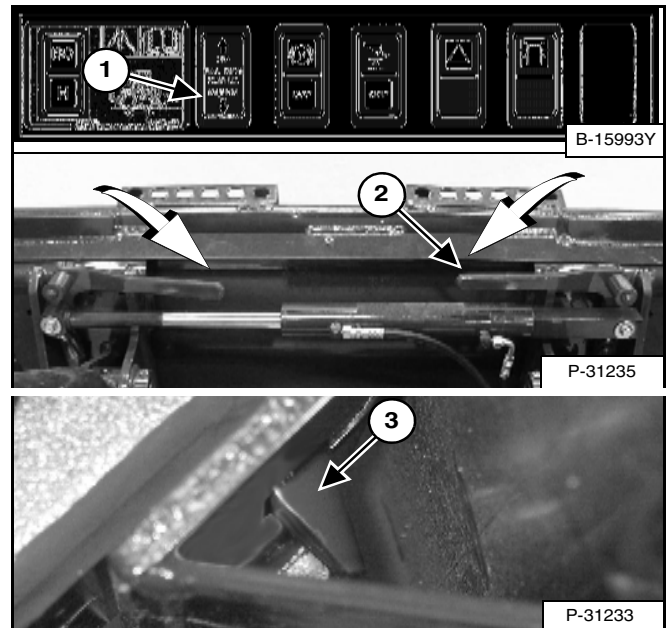

Maintenez enfoncé le côté DOWN du contacteur « BOB-TACH WEDGES » (descente des cales) (panneau avant) (1) jusqu'à ce que les leviers soient en position verrouillée (2) [Figure OI-106] (cales complètement abaissées).

Les cales (3) [Figure OI-106] doivent dépasser des orifices du châssis de fixation du godet (ou autre accessoire) afin de maintenir fermement le godet sur le Bob-Tach.



AVERTISSEMENT

RISQUE DE BLESSURES GRAVES, VOIRE MORTELLES

Les cales du Bob-Tach doivent dépasser des orifices du châssis de fixation de l'accessoire. Les leviers doivent être complètement abaissés et verrouillés, sinon l'accessoire risque de se détacher.

W-2715-0208

ACCESSOIRES (suite)

Installation et dépose de l'accessoire (Bob-Tach hydraulique) (suite)

Dépose

Abaissez les bras de levage et posez l'accessoire à plat sur le sol. Abaissez ou fermez tout équipement hydraulique (selon modèle).

En cas de présence de connexions électriques ou de raccordements d'eau ou hydrauliques :

1. Arrêtez le moteur et sortez de la chargeuse. (Voir ARRÊT DU MOTEUR ET SORTIR DE LA CHARGEUSE en page 79.)



AVERTISSEMENT

Avant de quitter le siège de l'opérateur :

- Abaissez les bras de levage et posez l'accessoire à plat sur le sol.
- Arrêtez le moteur.
- Enclenchez le frein de stationnement.
- Relevez l'arceau de siège.
- (Pédales) Actionnez les pédales pour les verrouiller et dégagez le levier de commande des auxiliaires de la position verrouillée.
- (Commandes aux manipulateurs commutables - SJC). Ramenez les manipulateurs au POINT NEUTRE pour vous assurer que les fonctions de translation et les fonctions hydrauliques sont désactivées.

Le dispositif de l'arceau de siège doit désactiver ces fonctions lorsque l'arceau est relevé. Si les commandes ne sont pas désactivées, faites réparer le dispositif.

W-2798-0509

2. Déconnectez de la chargeuse le faisceau électrique, les conduites d'eau ou les flexibles hydrauliques de l'accessoire (selon modèle) (voir Libération de la pression hydraulique (chargeuse et accessoire) en page 64).
3. Effectuez la PROCÉDURE PRÉALABLE AU DÉMARRAGE. (Voir PROCÉDURE PRÉALABLE AU DÉMARRAGE en page 68.)
4. Démarrez le moteur, appuyez sur le bouton PRESS TO OPERATE LOADER et libérez le frein de stationnement.

Figure OI-107

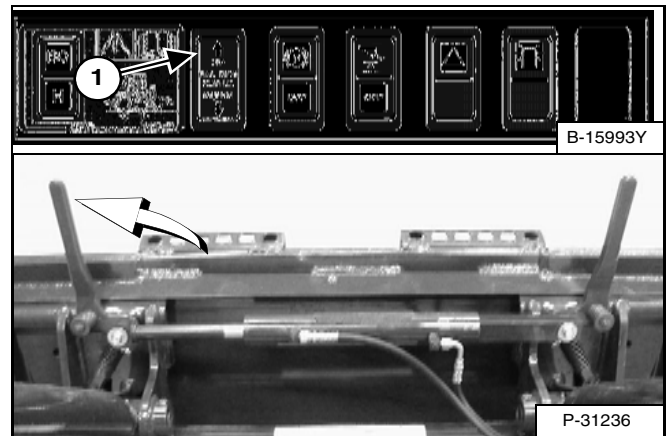

Enfoncez et maintenez le côté UP du contacteur « BOB-TACH WEDGES » (montée des cales) (panneau avant) (1) [Figure OI-107] jusqu'à ce que les cales soient complètement relevées.

Figure OI-108

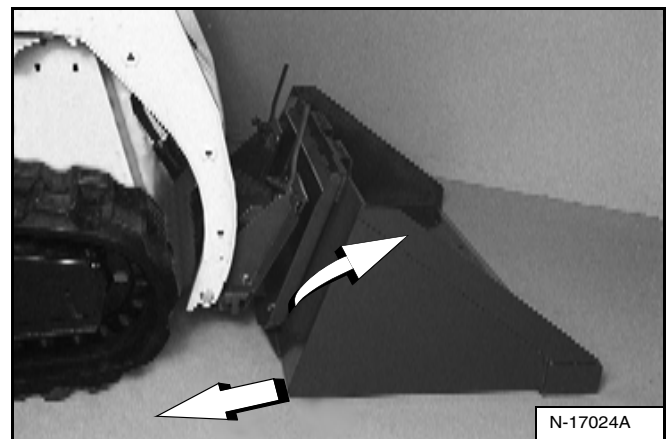

Inclinez le Bob-Tach vers l'avant et éloignez la chargeuse de l'accessoire en marche arrière [Figure OI-108].

REMARQUE : le système de Bob-Tach hydraulique fonctionne par un circuit sous pression constante d'huile hydraulique pour maintenir les cales en position engagée et éviter que l'accessoire se détache. Les cales peuvent de ce fait s'abaisser peu à peu. Il peut être nécessaire pour l'opérateur de réactiver le côté UP du contacteur « BOB-TACH WEDGES » (montée des cales du BOB-TACH) avant de déposer un accessoire pour s'assurer que les deux cales sont complètement relevées.

CHENILLES ET CHÂSSIS INFÉRIEUR

Introduction

Les chargeuses compactes sur chenilles Bobcat présentent de nombreux avantages. Leurs chenilles en caoutchouc offrent une portance très élevée, une faible pression au sol et une excellente traction sans causer de dégâts aux surfaces sensibles.

Conseils d'utilisation et d'entretien de la chargeuse compacte sur chenilles

Tension des chenilles : il est important que la tension des chenilles soit correcte. Une tension trop faible des chenilles risque de provoquer un déchenillage. Si elles sont trop tendues, elles s'useront plus vite et demanderont plus d'effort à l'ensemble du système de traction (voir TENSION DES CHENILLES en page 136).

Figure OI-109

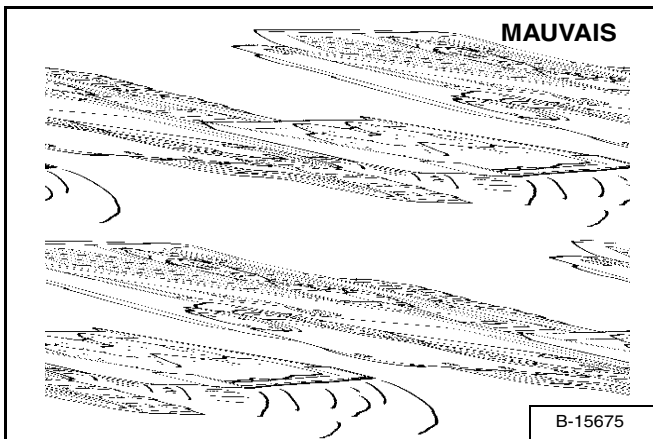

Virages : sur l'asphalte ou le béton, utilisez le virage progressif (un levier plus en avant que l'autre) plutôt que le virage rapide (un levier en avant et l'autre en arrière) pour éviter d'user prématurément les chenilles ou de les faire décheniller [Figure OI-109].

Transportez toujours la charge le plus bas possible.

Figure OI-110

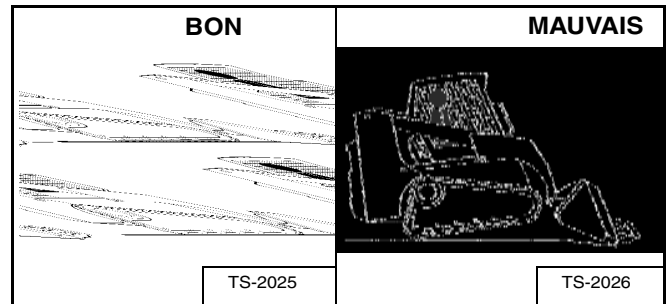

Excavation et nivelage : pour obtenir les meilleures conditions de traction, maintenez les chenilles au contact du sol [Figure OI-110] sur toute leur longueur. Si l'avant des chenilles est décollé du sol [Figure OI-110], la traction est moins bonne et les chenilles s'usent plus vite.

Utilisation dans une pente : montez ou descendez les pentes dans l'axe et jamais en diagonale pour éviter un déchenillage.

Figure OI-111

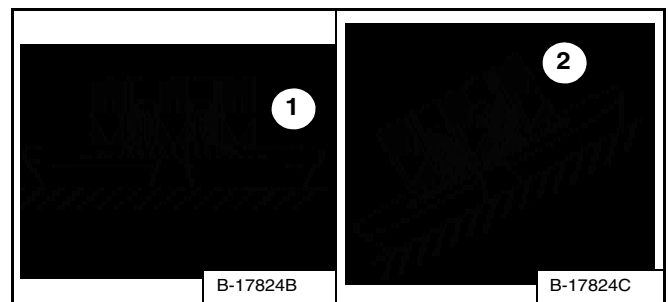

Les composants du système de traction s'usent plus vite en travers dans une pente. Sur une surface de niveau, le poids de la machine est réparti sur les chenilles par toute la surface des galets (1) [Figure OI-111]. En travers dans une pente, le poids porte sur le bord des galets et contre les dents de guidage des chenilles (2) [Figure OI-111], ce qui provoque une usure accrue.

CHENILLES ET CHÂSSIS INFÉRIEUR (suite)

Conseils d'utilisation et d'entretien de la chargeuse compacte sur chenilles (suite)

Figure OI-112

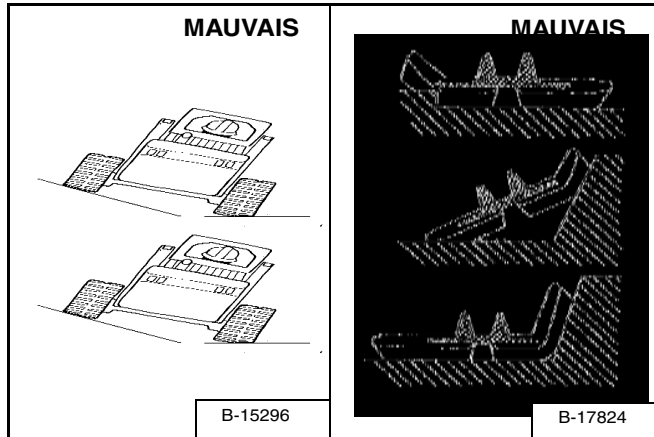

Conditions d'utilisation : évitez d'utiliser la chargeuse avec une chenille sur une pente et l'autre sur terrain plat [Figure OI-112], ou avec le bord d'une chenille en appui sur une arête ou contre un talus [Figure OI-112]. Cela risque de provoquer un déchenillage, de détériorer le bord des chenilles ou de causer des coupures au niveau des inserts métalliques.

Figure OI-113

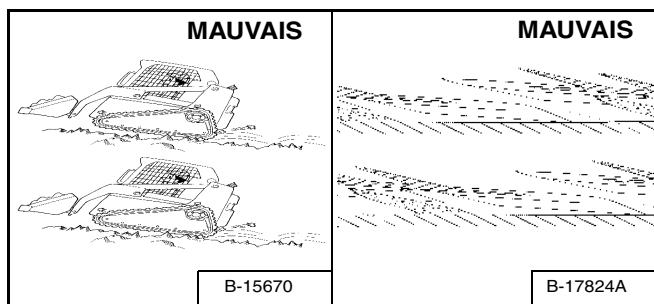

Évitez de circuler ou de tourner sur des obstacles pointus comme des pointes de rocher, des blocs de béton, des gravats de carrière ou des déchets de ferraille. Ils risquent d'entailler les crampons des chenilles [Figure OI-113].

Nettoyage et entretien : maintenez le système de traction aussi propre que possible. Retirez les pierres et les débris des chenilles et des galets. Utilisez éventuellement pour cela un nettoyeur à pression.

Rotation : les barbotins et les galets peuvent être retournés pour allonger leur durée de service. Consultez votre concessionnaire Bobcat pour le retournement des chenilles et des barbotins.

Conseils concernant les chenilles :

- Respectez les conseils d'utilisation et d'entretien.
- Maintenez les galets et les roues de tension propres.
- Sachez quelles conditions peuvent provoquer une usure accélérée.
- Recherchez toute forme d'usure anormale.
- Remplacez les composants et les chenilles en cas de nécessité.

PROCÉDURE D'UTILISATION

Contrôle de la zone de travail

Avant utilisation, contrôlez la zone de travail pour repérer d'éventuelles conditions dangereuses.

Recherchez notamment la présence de dénivélés abrupts ou de terrain accidenté. Faites repérer et marquer toute canalisation souterraine (gaz, eau, égout, irrigation, etc.).

Retirez tous les objets et matériaux de construction qui pourraient endommager la chargeuse ou provoquer des blessures.

Vérifiez toujours l'état du sol avant de commencer les travaux :

- Recherchez tout signe d'instabilité du terrain tel que des fissures ou des tassements.
- N'oubliez pas que les conditions météo sont susceptibles d'affecter la stabilité du sol.
- Assurez-vous que la traction est correcte lorsque vous travaillez dans une pente.

Instructions d'utilisation de base

Faites toujours chauffer le moteur et le système hydrostatique avant d'utiliser la chargeuse.

IMPORTANT

Pour prolonger la durée de vie de la machine, faites chauffer le moteur à vitesse modérée et sous charge légère.

I-2015-0284

Pour obtenir une puissance maximum, faites tourner le moteur à plein régime. Pour actionner la chargeuse lentement, déplacez légèrement les leviers de direction.

Les opérateurs novices doivent s'entraîner dans une zone dégagée et sans personne à proximité. Actionnez toutes les commandes jusqu'à ce que vous soyez capable de manier la chargeuse efficacement et en toute sécurité, quelles que soient les conditions de travail.

Utilisation à proximité d'un surplomb ou d'eau

Maintenez la chargeuse aussi éloignée que possible du bord en surplomb et maintenez les chenilles perpendiculaires au bord de sorte que la chargeuse puisse être ramenée en arrière en cas d'effondrement.

Ramenez toujours la chargeuse en arrière au moindre signe d'instabilité du bord en surplomb.



AVERTISSEMENT

LE BASCULEMENT OU LE RETOURNEMENT DE LA MACHINE PEUT PROVOQUER DES BLESSURES GRAVES, VOIRE MORTELLES.

- Maintenez les bras de levage aussi bas que possible.
- Ne virez pas et ne déplacez pas la machine quand les bras sont levés.
- Virez toujours sur un sol de niveau. Ralentissez en virage.
- Montez et descendez les pentes dans l'axe, jamais en diagonale.
- Dirigez toujours l'extrémité lourde de la machine vers le haut de la pente.
- Ne surchargez jamais la machine.
- Assurez-vous que la traction est correcte.

W-2018-1109

Conduite sur route publique

Quand vous utilisez la machine sur une voie publique ou une autoroute, respectez toujours la législation en vigueur. Par exemple il peut être nécessaire d'apposer un panneau « Véhicule lent » ou d'utiliser des signaux de direction.

REMARQUE : pour la conduite sur les voies publiques des pays de l'Union Européenne (UE), des kits Route en option sont disponibles chez votre concessionnaire.

Respectez toujours la législation en vigueur. Contactez votre concessionnaire Bobcat pour plus d'informations.

PROCÉDURE D'UTILISATION (suite)

Utilisation avec un godet plein

Figure OI-114

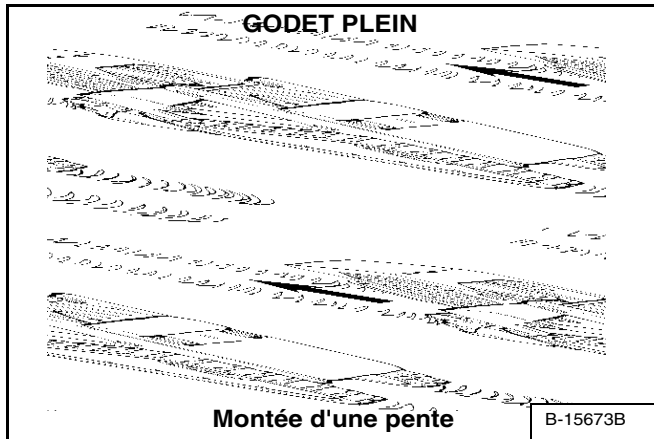
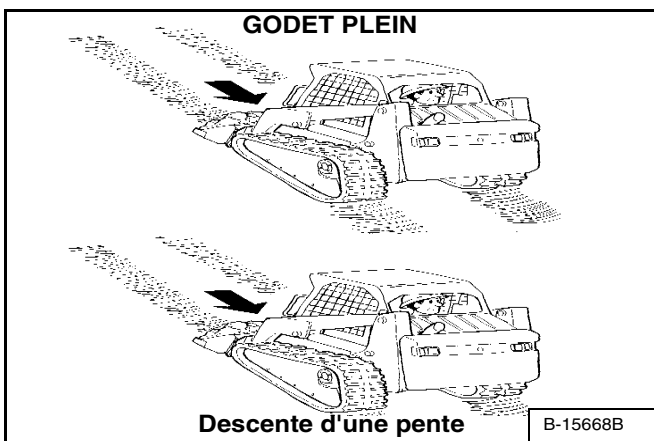

Figure OI-115



Quand le godet est plein, montez ou descendez une pente en dirigeant l'extrémité lourde de la machine vers le haut de la pente [Figure OI-114] et [Figure OI-115].

Utilisation avec un godet vide

Figure OI-116

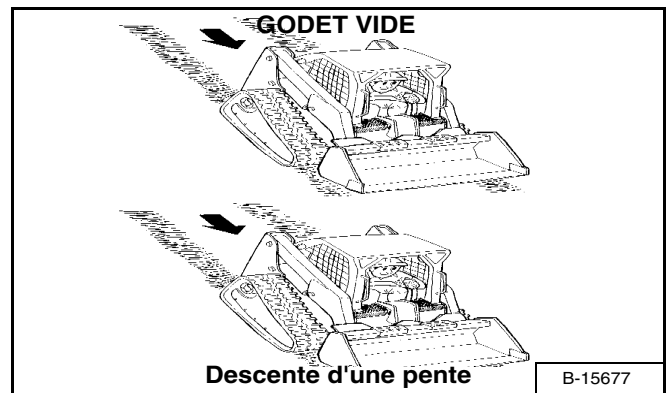
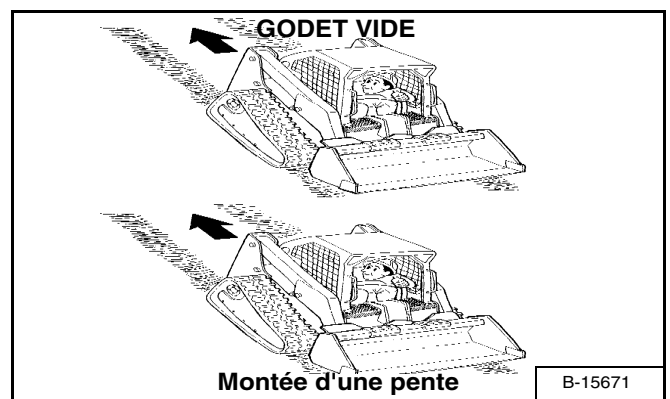

Figure OI-117



Quand le godet est vide, montez ou descendez une pente en dirigeant l'extrémité lourde de la machine vers le haut de la pente [Figure OI-116] et [Figure OI-117].

Ne relevez le godet qu'à la hauteur requise pour éviter les obstacles susceptibles de se présenter sur un sol accidenté.

PROCÉDURE D'UTILISATION (suite)

Remplissage et déchargement du godet (Pédales)

Remblayage

Figure OI-118

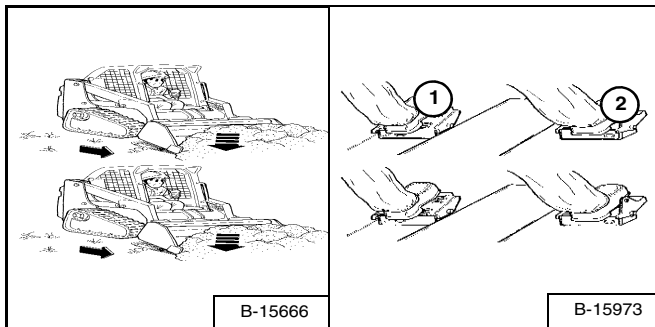
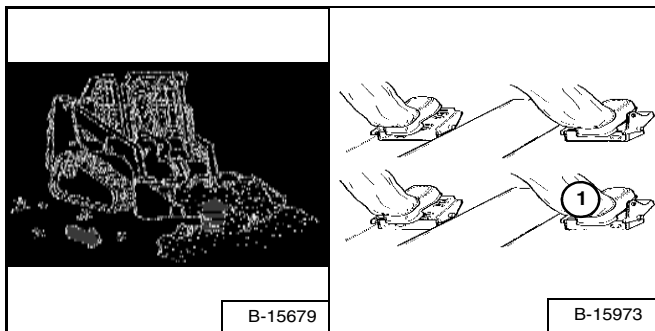

Figure OI-119



Abaissez complètement les bras de levage (1) [Figure OI-118].

Inclinez le godet vers l'avant (2) [Figure OI-118] pour poser le bord d'attaque du godet sur le sol.

Avancez lentement dans le matériau. Une fois rempli, inclinez le godet complètement vers l'arrière (1) [Figure OI-119].

Éloignez-vous du matériau en marche arrière.

AVERTISSEMENT

Chargez, déchargez et virez sur un sol plat et horizontal. Ne dépassez jamais la capacité de charge nominale spécifiée sur l'autocollant apposé dans la cabine. Tenez compte de ces avertissements pour ne pas faire basculer ou renverser la machine et provoquer des blessures graves, voire mortelles.

W-2056-0903

Déchargement

Figure OI-120

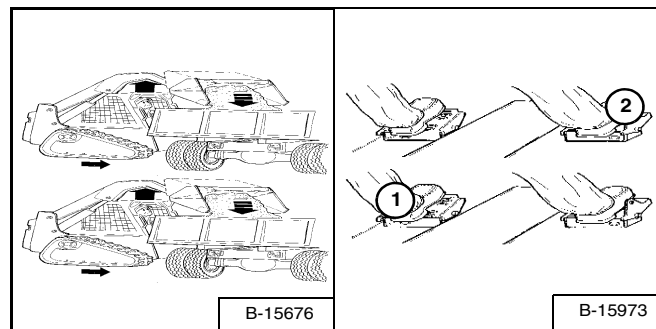

Gardez le godet en position basse lorsque vous vous rendez à la zone de déchargement.

Enfoncez l'avant de la pédale de droite (2) pour mettre le godet de niveau tout en levant les bras de levage (ou utilisez le bouton de MISE À NIVEAU AUTOMATIQUE DU GODET, selon modèle) pour éviter le déversement de matériau par l'arrière du godet. Relevez les bras de levage en appuyant sur l'arrière de la pédale de gauche (1) [Figure OI-120].

Avancez lentement jusqu'à ce que le godet se trouve au-dessus de la benne du camion [Figure OI-120].

Enfoncez le haut de la pédale de droite (1) pour décharger le godet [Figure OI-120]. Si l'ensemble du matériau tombe près du bord de la benne, repoussez-le vers l'autre côté à l'aide de l'inclinaison du godet.

AVERTISSEMENT

Ne déchargez jamais le godet par-dessus un obstacle, tel qu'un poteau, susceptible de pénétrer dans la cabine. La machine pourrait basculer vers l'avant et provoquer des blessures graves, voire mortelles.

W-2057-0694

PROCÉDURE D'UTILISATION (suite)

Nivelage du sol en utilisant le flottement (Pédales)

Figure OI-121

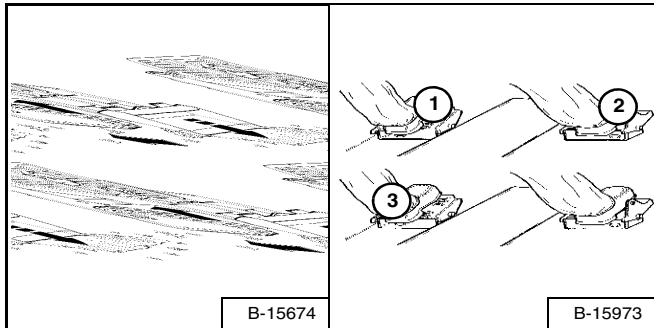

Placez les bras de levage en position de *flottement* en enfonçant complètement l'avant de la pédale (1) [Figure OI-121] jusqu'à ce qu'elle se verrouille dans cette position.

Appuyez sur le haut de la pédale de droite (2) [Figure OI-121] pour incliner le godet en avant et modifier la position de son bord d'attaque.

Plus le godet est incliné vers l'avant, plus la force du bord d'attaque augmente et plus la quantité de matériau en vrac que vous pouvez déplacer augmente.

Reculer la machine pour niveler le matériau en vrac [Figure OI-121].

Enfoncez l'arrière de la pédale de gauche (3) [Figure OI-121] pour déverrouiller la position de flottement.

IMPORTANT

N'avancez jamais la chargeuse quand la commande hydraulique des bras de levage est en position de flottement.

I-2005-1285

Excavation et remblayage (Pédales)

Excavation

Figure OI-122

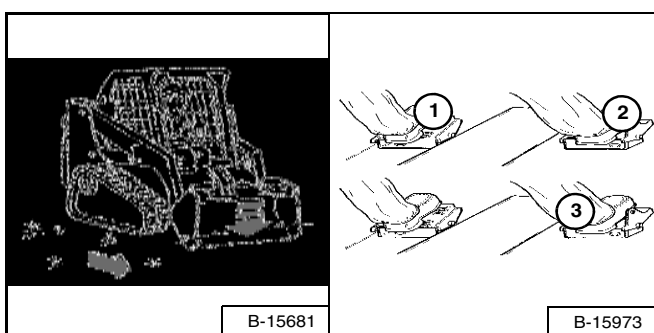

Abaissez complètement les bras de levage en appuyant sur le haut de la pédale de gauche (1). Posez le bord d'attaque du godet sur le sol en appuyant sur le haut de la pédale de droite (2) [Figure OI-122].

Avancez lentement en continuant à incliner le godet vers le bas (2) [Figure OI-122] jusqu'à ce qu'il pénètre dans le sol.

Appuyez sur l'arrière de la pédale de droite pour relever légèrement le bord d'attaque pour augmenter la traction et maintenir une profondeur de cavage régulière. Continuez à avancer jusqu'à ce que le godet soit plein. En cas de sol dur, relevez et abaissez le bord d'attaque du godet (2 et 3) [Figure OI-122] tout en avançant lentement.

Figure OI-123

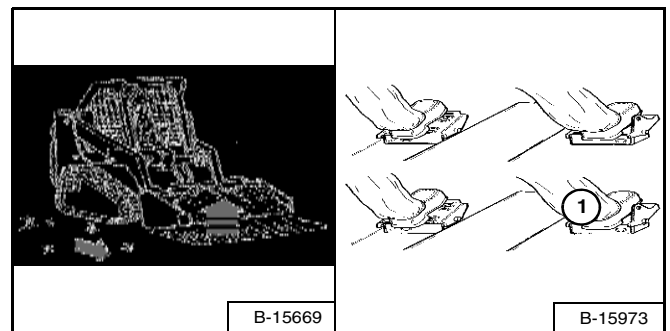

Une fois rempli, inclinez le godet vers l'arrière en appuyant à fond sur l'arrière de la pédale de droite (1) [Figure OI-123].

Remblayage

Figure OI-124

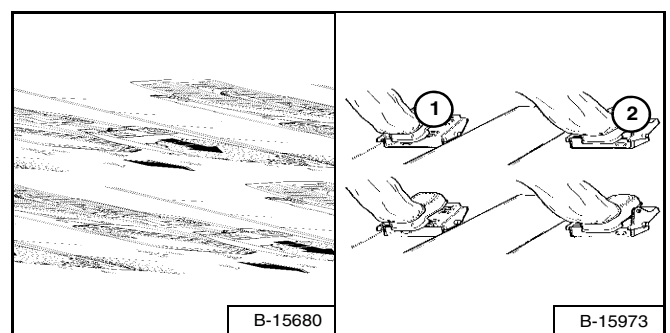

Abaissez les bras de levage en appuyant sur l'avant de la pédale de gauche (1). Posez le bord d'attaque du godet sur le sol en appuyant sur le haut de la pédale de droite (2) [Figure OI-124]. Avancez jusqu'au bord de l'excavation afin de la remblayer en poussant le matériau en vrac.

Inclinez le godet vers l'avant (2) [Figure OI-124] dès qu'il a dépassé le bord de l'excavation.

Si nécessaire, levez les bras de levage pour vider le godet de son contenu.

PROCÉDURE D'UTILISATION (suite)

Remplissage et déchargement du godet (SJC - Schéma H)

Remblayage

Figure OI-125

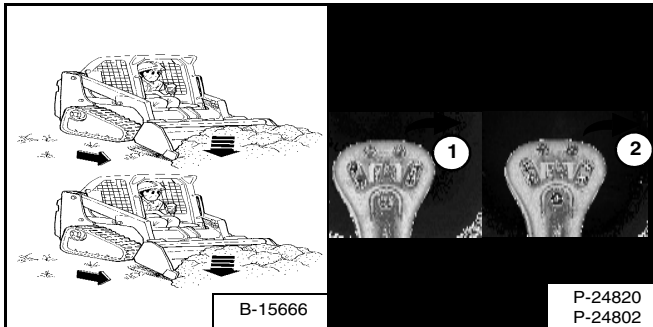
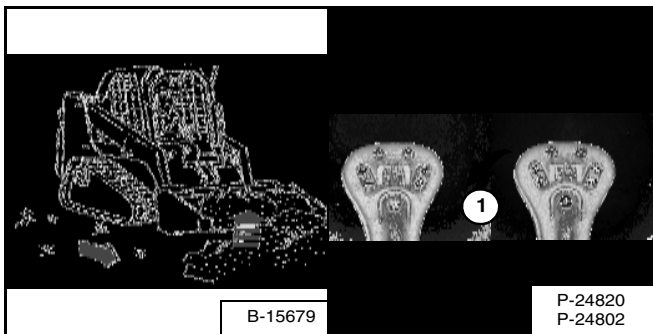

Figure OI-126



Abaissez complètement les bras de levage (1) [Figure OI-125].

Inclinez le godet vers l'avant (2) [Figure OI-125] pour poser le bord d'attaque du godet sur le sol.

Avancez lentement dans le matériau. Une fois rempli, inclinez le godet complètement vers l'arrière (1) [Figure OI-126].

Éloignez-vous du matériau en marche arrière.

AVERTISSEMENT

Chargez, déchargez et virez sur un sol plat et horizontal. Ne dépassez jamais la capacité de charge nominale spécifiée sur l'autocollant apposé dans la cabine. Tenez compte de ces avertissements pour ne pas faire basculer ou renverser la machine et provoquer des blessures graves, voire mortelles.

W-2056-0903

Déchargement

Figure OI-127

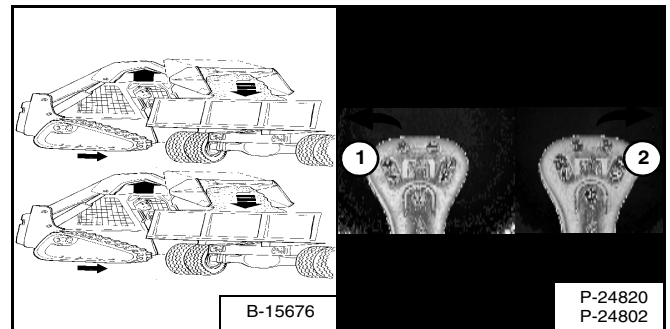

Gardez le godet en position basse lorsque vous vous rendez à la zone de déchargement.

Relevez les bras de levage (1) [Figure OI-127]. Gardez le godet de niveau (2) [Figure OI-127] tout en relevant les bras de levage pour éviter tout débordement du matériau par l'arrière du godet.

Avancez lentement jusqu'à ce que le godet se trouve au-dessus de la benne du camion.

Déchargez le godet (2) [Figure OI-127]. Si l'ensemble du matériau tombe près du bord de la benne, repoussez-le vers l'autre côté à l'aide de l'inclinaison du godet.



AVERTISSEMENT

Ne déchargez jamais le godet par-dessus un obstacle, tel qu'un poteau, susceptible de pénétrer dans la cabine. La machine pourrait basculer vers l'avant et provoquer des blessures graves, voire mortelles.

W-2057-0694

PROCÉDURE D'UTILISATION (suite)

Nivelage du sol en utilisant le flottement (SJC - Schéma H)

Figure OI-128

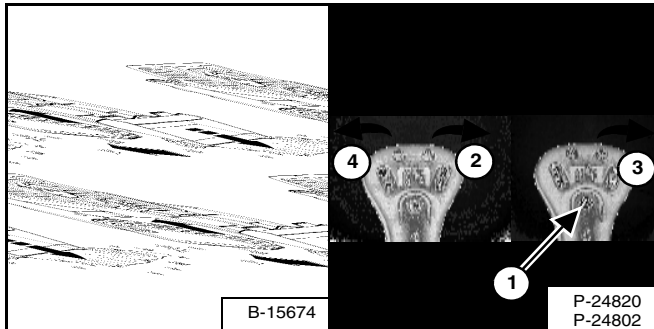

Enfoncez et maintenez le bouton de flottement (1) **[Figure OI-128]** quand le manipulateur est au point neutre. Relâchez le bouton de flottement tout en abaissant les bras de levage (2) **[Figure OI-128]**.

Inclinez le godet vers l'avant (3) **[Figure OI-128]** pour modifier la position du bord d'attaque du godet.

Plus le godet est incliné vers l'avant, plus la force du bord d'attaque augmente et plus la quantité de matériau en vrac que vous pouvez déplacer augmente.

Reculer pour niveler le matériau meuble.

Appuyez de nouveau sur le bouton de flottement ou relevez les bras de levage (4) **[Figure OI-128]** pour déverrouiller le flottement.

IMPORTANT

N'avancez jamais la chargeuse quand la commande hydraulique des bras de levage est en position de flottement.

I-2005-1285

PROCÉDURE D'UTILISATION (suite)

Excavation et remblayage (SJC - Schéma H)

Excavation

Figure OI-129

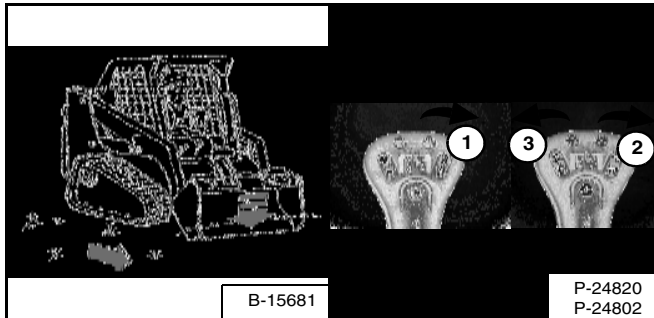

Abaissez complètement les bras de levage (1) [Figure OI-129]. Placez le bord d'attaque du godet sur le sol (2) [Figure OI-129].

Avancez lentement en continuant à incliner le godet vers le bas (2) [Figure OI-129] jusqu'à ce qu'il pénètre dans le sol.

Relevez légèrement le bord d'attaque (3) [Figure OI-129] pour augmenter la traction et maintenir une profondeur de cavage régulière. Continuez à avancer jusqu'à ce que le godet soit plein. En cas de sol dur, relevez et abaissez le bord d'attaque du godet (2 et 3) [Figure OI-129] tout en avançant lentement.

Lorsqu'il est plein, inclinez le godet vers l'arrière (3) [Figure OI-129] aussi loin que possible.

Remblayage

Figure OI-130

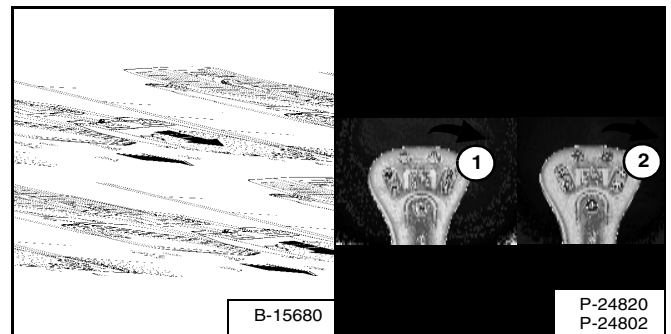

Abaissez les bras de levage (1) [Figure OI-130] et posez le bord d'attaque du godet sur le sol (2) [Figure OI-130]. Avancez jusqu'au bord de l'excavation afin de la remblayer en poussant le matériau en vrac.

Inclinez le godet vers l'avant (2) [Figure OI-130] dès qu'il a dépassé le bord de l'excavation.

Si nécessaire, levez les bras de levage pour vider le godet de son contenu.

PROCÉDURE D'UTILISATION (suite)

Remplissage et déchargement du godet (SJC - Schéma ISO)

Remblayage

Figure OI-131

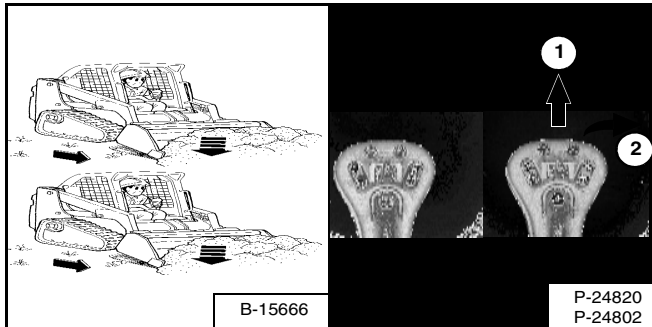
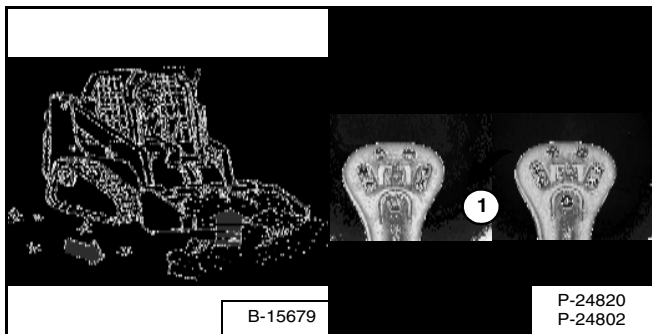

Figure OI-132



Abaissez complètement les bras de levage (1) [Figure OI-131].

Inclinez le godet vers l'avant (2) [Figure OI-131] pour poser le bord d'attaque du godet sur le sol.

Avancez lentement dans le matériau. Une fois rempli, inclinez le godet complètement vers l'arrière (1) [Figure OI-132].

Éloignez-vous du matériau en marche arrière.

AVERTISSEMENT

Chargez, déchargez et virez sur un sol plat et horizontal. Ne dépassez jamais la capacité de charge nominale spécifiée sur l'autocollant apposé dans la cabine. Tenez compte de ces avertissements pour ne pas faire basculer ou renverser la machine et provoquer des blessures graves, voire mortelles.

W-2056-0903

Déchargement

Figure OI-133

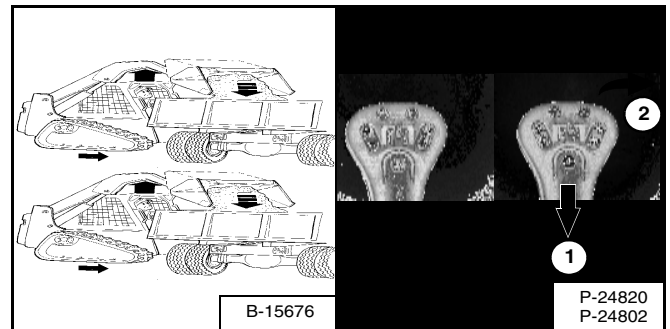

Gardez le godet en position basse lorsque vous vous rendez à la zone de déchargement.

Relevez les bras de levage (1) [Figure OI-133]. Gardez le godet de niveau (2) [Figure OI-133] tout en relevant les bras de levage pour éviter tout débordement du matériau par l'arrière du godet.

Avancez lentement jusqu'à ce que le godet se trouve au-dessus de la benne du camion.

Déchargez le godet (2) [Figure OI-133]. Si l'ensemble du matériau tombe près du bord de la benne, repoussez-le vers l'autre côté à l'aide de l'inclinaison du godet.

AVERTISSEMENT

Ne déchargez jamais le godet par-dessus un obstacle, tel qu'un poteau, susceptible de pénétrer dans la cabine. La machine pourrait basculer vers l'avant et provoquer des blessures graves, voire mortelles.

W-2057-0694

PROCÉDURE D'UTILISATION (suite)

Nivelage du sol en utilisant le flottement (SJC - Schéma ISO)

Figure OI-134

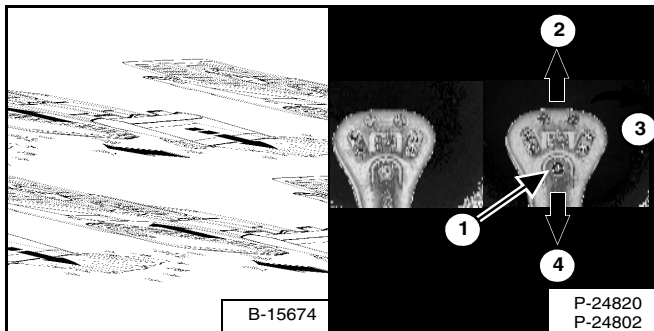

Enfoncez et maintenez le bouton de flottement (1) [Figure OI-134] quand le manipulateur est au point neutre. Relâchez le bouton de flottement tout en abaissant les bras de levage (2) [Figure OI-134].

Inclinez le godet vers l'avant (3) [Figure OI-134] pour modifier la position du bord d'attaque du godet.

Plus le godet est incliné vers l'avant, plus la force du bord d'attaque augmente et plus la quantité de matériau en vrac que vous pouvez déplacer augmente.

Reculer pour niveler le matériau meuble.

Appuyez de nouveau sur le bouton de flottement ou relevez les bras de levage (4) [Figure OI-134] pour déverrouiller le flottement.

IMPORTANT

N'avancez jamais la chargeuse quand la commande hydraulique des bras de levage est en position de flottement.

I-2005-1285

Excavation et remblayage (SJC - Schéma ISO)

Excavation

Figure OI-135

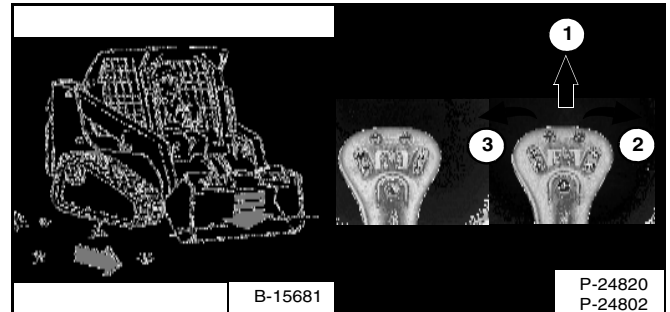

Abaissez complètement les bras de levage (1) [Figure OI-135]. Placez le bord d'attaque du godet sur le sol (2) [Figure OI-135].

Avancez lentement en continuant à incliner le godet vers le bas (2) [Figure OI-135] jusqu'à ce qu'il pénètre dans le sol.

Relevez légèrement le bord d'attaque (3) [Figure OI-135] pour augmenter la traction et maintenir une profondeur de cavage régulière. Continuez à avancer jusqu'à ce que le godet soit plein. En cas de sol dur, relevez et abaissez le bord d'attaque du godet (2 et 3) [Figure OI-135] tout en avançant lentement.

Lorsqu'il est plein, inclinez le godet vers l'arrière (3) [Figure OI-135] aussi loin que possible.

Remblayage

Figure OI-136

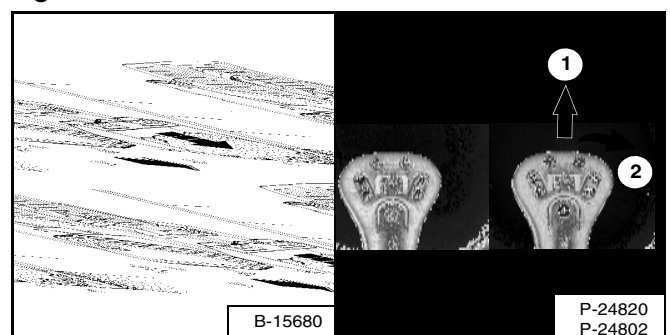

Abaissez les bras de levage (1) [Figure OI-136] et posez le bord d'attaque du godet sur le sol (2) [Figure OI-136]. Avancez jusqu'au bord de l'excavation afin de la remblayer en poussant le matériau en vrac.

Inclinez le godet vers l'avant (2) [Figure OI-136] dès qu'il a dépassé le bord de l'excavation.

Si nécessaire, levez les bras de levage pour vider le godet de son contenu.

REMORQUAGE DE LA CHARGEUSE

Procédure

Du fait de la conception même de la chargeuse, il n'est pas recommandé de la remorquer.

- La chargeuse peut être chargée sur un véhicule de transport à l'aide d'un appareil de levage.
- La chargeuse peut être déplacée par glissement sur une courte distance en cas de nécessité (pour être mise sur un véhicule de transport, par exemple) sans endommager le système hydrostatique. Les chenilles ne tournant pas, cette opération peut provoquer une légère usure des chenilles.

La chaîne (ou le câble) de remorquage doit avoir une résistance égale à 1,5 fois le poids de la chargeuse. (Voir Performances en page 164.)

LEVAGE DE LA CHARGEUSE

Dispositif de levage à point unique



AVERTISSEMENT

RISQUE DE BLESSURES GRAVES, VOIRE MORTELLES

- Avant de procéder au levage, vérifiez les fixations du levage à point unique et de la cabine de l'opérateur.
- Assemblez les fixations avant de la cabine comme indiqué dans ce manuel.
- Veillez à ce que personne ne se trouve dans de la cabine ou à moins de 5 mètres de la machine pendant son levage.

W-2007-0497

La chargeuse peut être levée au moyen du dispositif de levage à point unique disponible sous forme de kit auprès de votre concessionnaire Bobcat.

Le dispositif de levage à point unique, fourni par Bobcat, est conçu pour lever et soutenir la chargeuse Bobcat sans risque d'endommager la structure de protection contre le retournement et contre la chute d'objets de la cabine de l'opérateur.

Figure OI-137



Fixez le crochet de levage au point de levage [Figure OI-137].

REMARQUE : assurez-vous que l'équipement de levage est de dimensions et de capacités adéquates pour le poids de la chargeuse (voir Performances en page 164).

TRANSPORT DE LA CHARGEUSE SUR UNE REMORQUE

Chargement et déchargement



AVERTISSEMENT

RISQUE DE BLESSURES GRAVES, VOIRE MORTELLES

Des rampes adéquates et d'une résistance suffisante sont nécessaires pour supporter le poids de la machine lors de son chargement sur un véhicule de transport. Les rampes en bois peuvent se briser et provoquer des accidents.

W-2058-0807

Assurez-vous que les véhicules de transport ou de remorquage sont de dimensions et de capacités adéquates pour le poids de la chargeuse (voir Performances en page 164).

Figure OI-138

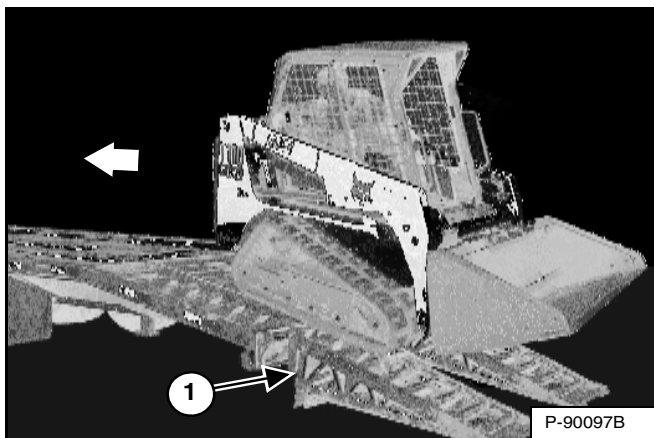

Faites monter la chargeuse en marche arrière sur le véhicule de transport si le godet est vide, ou si l'accessoire a été déposé [Figure OI-138].

L'arrière de la remorque doit être bloqué ou soutenu (1) [Figure OI-138] pendant le chargement ou le déchargement de la machine pour éviter que sa partie avant ne se lève.

Fixation

Figure OI-139

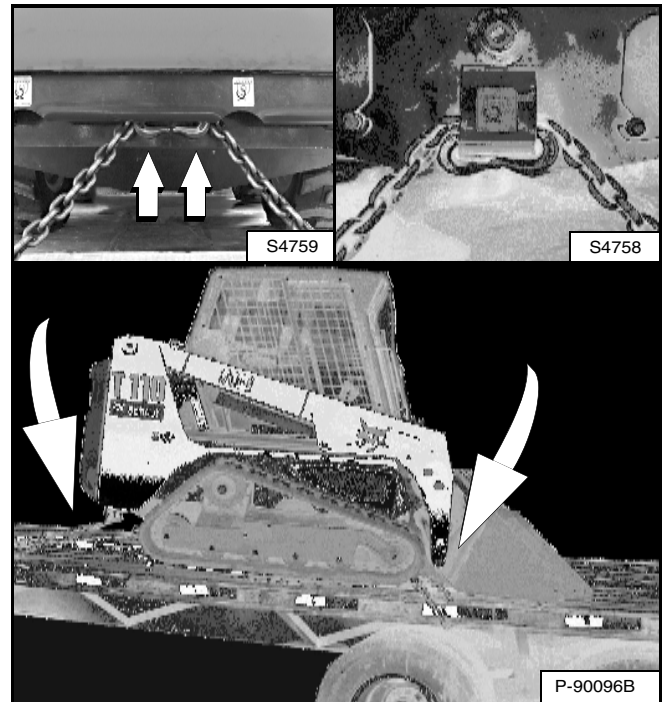

Pour empêcher la chargeuse de bouger en cas d'arrêt brutal ou de déplacement sur une pente, fixez-la au véhicule de transport en procédant de la manière suivante [Figure OI-139] :

1. Abaissez le godet ou l'accessoire sur le plancher.
2. Arrêtez le moteur.
3. Enclenchez le frein de stationnement.
4. Installez des chaînes sur les points d'ancrage avant et arrière de la chargeuse [Figure OI-139].
5. Fixez chaque extrémité de chaîne au véhicule de transport.



ENTRETIEN PRÉVENTIF

ALARME DE RECUL	113
Contrôle	113
Description	113
Réglage de la position des contacteurs	113
ARRÊT DE BRAS DE LEVAGE	111
Dépose	112
Installation	111
AXES PIVOTS	143
Contrôle et entretien	143
BOB-TACH (HYDRAULIQUE)	145
Contrôle et entretien	144
BOB-TACH (MÉCANIQUE)	144
Contrôle et entretien	144
CABINE DE L'OPÉRATEUR	114
Abaissement	115
Capteur de la porte de cabine	116
Description	114
Levage	114
CEINTURE DE SÉCURITÉ	110
Contrôle et entretien	110
CIRCUIT DE CARBURANT	121
Caractéristiques du carburant	121
Carburant biodiesel	121
Filtre à carburant	123
Purge de l'air du circuit de carburant	123
Remplissage du réservoir de carburant	122
CIRCUIT DE LUBRIFICATION DU MOTEUR	124
Contrôle et appoint d'huile moteur	124
Tableau des huiles moteur	124
Vidange et remplacement de l'huile et du filtre	124
CIRCUIT DE REFROIDISSEMENT DU MOTEUR	125
Contrôle du niveau	125
Nettoyage	125
Vidange et remplacement du liquide de refroidissement	126

Suite à la page suivante



ENTRETIEN PRÉVENTIF (SUITE)

CIRCUIT HYDRAULIQUE / HYDROSTATIQUE	131
Bouchon reniflard	134
Contrôle et appoint d'huile	131
Dépose et remplacement des filtres de retour de carter	133
Dépose et remplacement du filtre de gavage hydraulique	134
Dépose et remplacement du filtre hydraulique / hydrostatique	133
Tableau d'huile hydraulique / hydrostatique	131
Vidange et remplacement de l'huile hydraulique	132
 COURROIE DE L'ALTERNATEUR	 139
Réglage de la courroie	139
Remplacement de la courroie	139
 COURROIE D'ENTRAÎNEMENT	 140
Réglage de la courroie	140
Remplacement de la courroie	140
 DISPOSITIF DE VERROUILLAGE BOBCAT (BICS)	 106
Contrôle de la commande de dérivation des bras de levage	107
Contrôle de la désactivation des fonctions de levage et de cavage (ACS et SJC)	107
Contrôle de la désactivation du circuit hydraulique auxiliaire (moteur ARRÊTÉ, clé en position MARCHE)	106
Contrôle de la désactivation du circuit hydraulique auxiliaire (moteur en MARCHE)	108
Contrôle du capteur de l'arceau de siège (moteur EN MARCHE)	107
Contrôle du système BICS (moteur ARRÊTÉ, clé sur ON (Marche))	106
Contrôle du verrouillage de la transmission (moteur EN MARCHE)	107
 ENTRETIEN DES BARBOTINS	 138
Procédure de serrage	138
 ENTRETIEN DU FILTRE À AIR	 119
Remplacement des éléments du filtre	119
 GRAISSAGE DE LA CHARGEUSE	 141
Points de graissage	141
 GRAISSAGE DES ROUES DE TENSION ET DES GALETS DE CHENILLES ...	 142
Procédure	142
 GRILLE ARRIÈRE	 117
Dépose	117
Installation	117
 MOTEURS DE TRANSMISSION HYDROSTATIQUE	 138
Vidange et remplacement de l'huile	138

Suite à la page suivante



ENTRETIEN PRÉVENTIF (SUITE)

PORTE ARRIÈRE	117
Ouverture et fermeture	117
Réglage	117
REMISAGE ET REMISE EN SERVICE DE LA CHARGEUSE	146
Remisage	146
Remise en service	146
SÉCURITÉ DES ENTRETIENS	103
SILENCIEUX PARE-ÉTINCELLES	135
Procédure de nettoyage	135
SYSTÈME DE CHAUFFAGE	118
Dépistage des pannes	118
Faisceau du chauffage	118
Filtres	118
Nettoyage et entretien	118
SYSTÈME DE SÉCURITÉ DE L'ARCEAU DE SIÈGE	109
Contrôle	109
Description	109
Entretien	109
SYSTÈME ÉLECTRIQUE	127
Dépose et installation de la batterie	130
Description	127
Emplacement / Identification des fusibles et relais	127
Entretien de la batterie	128
Utilisation d'une batterie d'appoint (démarrage forcé)	129
TENSION DES CHENILLES	136
Contrôle	136
Description	136
Réglage	137
TABLEAU DES ENTRETIENS	105
Livret d'entretien	106
Tableau	105



Bobcat®

SÉCURITÉ DES ENTRETIENS



AVERTISSEMENT

Lisez les instructions avant d'utiliser la machine ou d'effectuer son entretien. Vous devez bien comprendre le contenu du Manuel de l'Opérateur et d'Entretien, du Guide de l'Opérateur et des autocollants apposés sur la machine. Lors d'une réparation, d'un réglage ou d'un entretien, respectez les instructions et les avertissements contenus dans les manuels. Une fois le travail terminé, vérifiez toujours si la machine fonctionne correctement. L'absence de formation de l'opérateur et le non respect des instructions peuvent provoquer des blessures graves, voire mortelles.

W-2003-0807

Symbole d'avertissement : ce symbole d'avertissement signifie : « Attention, soyez prudent ! Votre sécurité est en jeu ! » Lisez attentivement le message qui l'accompagne.



! N'entretenez jamais la chargeuse compacte Bobcat sans lire préalablement les instructions.

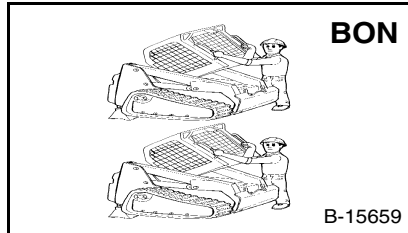

! Suivez toujours la procédure adéquate pour relever ou abaisser la cabine de l'opérateur.

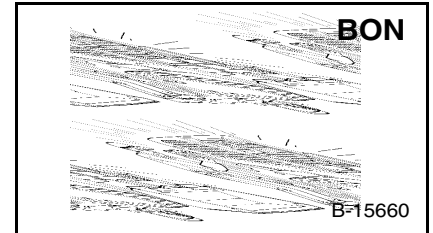

! Effectuez tous les jours le nettoyage et l'entretien.

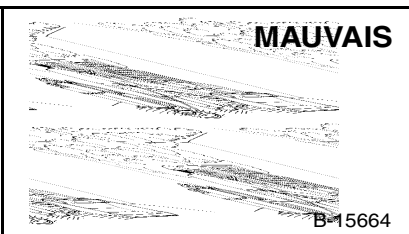

! Assurez toujours une bonne aération quand vous soudez ou meulez des pièces peintes.
! Portez un masque de sécurité lorsque vous meulez des pièces peintes, car cela risque de dégager des gaz et des poussières toxiques.
! Évitez les fuites de gaz d'échappement car elles peuvent être mortelles. Le circuit d'échappement doit être parfaitement étanche.

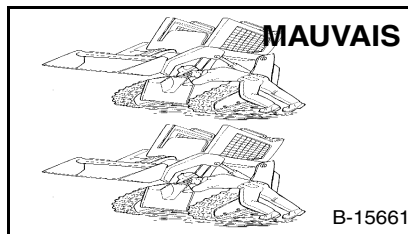

! Le débranchement ou le desserrage d'une conduite hydraulique, d'un flexible, d'un raccord, une pièce ou un composant défectueux peuvent provoquer la chute des bras de levage. Ne vous tenez jamais sous les bras de levage relevés s'ils ne sont pas maintenus par un arrêt de bras de levage approuvé. Remplacez-le en cas de détérioration.

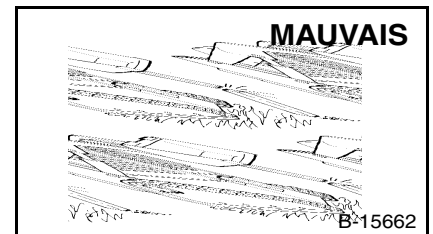

! Ne travaillez jamais sur la chargeuse avec les bras de levage relevés, à moins qu'ils ne soient maintenus par un arrêt de bras de levage approuvé. Remplacez-le en cas de détérioration.
! Ne modifiez jamais l'équipement et n'ajoutez jamais d'accessoires qui ne sont pas approuvés par Bobcat.

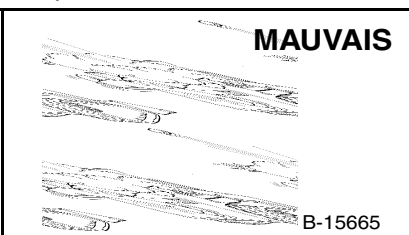

! Arrêtez le moteur, laissez-le refroidir et nettoyez-le de tous les matériaux inflammables avant de contrôler les niveaux.
! N'effectuez jamais d'entretien ni de réglage sur la chargeuse quand le moteur tourne, sauf indication contraire dans le manuel.
! Évitez tout contact avec les fuites d'huile hydraulique ou de carburant diesel sous pression car le liquide peut pénétrer sous la peau ou dans les yeux.
! Ne remplissez pas le réservoir de carburant pendant que le moteur tourne, en fumant ou à proximité d'une flamme nue.

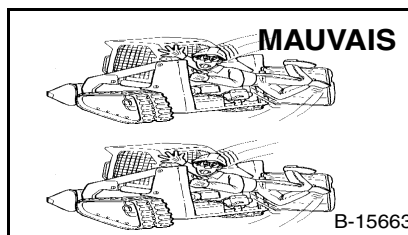

! Maintenez le corps, les bijoux et les vêtements à l'écart des pièces mobiles, des contacts électriques, des pièces brûlantes et de l'échappement.
! Portez toujours des lunettes de sécurité pour vous protéger de l'acide des batteries, des ressorts comprimés, des liquides sous pression ainsi que des projections de débris lorsque le moteur tourne ou que vous utilisez des outils. Portez toujours des lunettes de sécurité appropriées au type de soudage effectué.
! Gardez la porte arrière fermée sauf pour des opérations d'entretien. Fermez la porte et verrouillez son loquet avant d'utiliser la chargeuse.



! Les batteries au plomb dégagent des gaz inflammables et explosifs.
! Maintenez les batteries à l'écart des arcs, des étincelles, des flammes et des cigarettes allumées.
! Les batteries au plomb contiennent de l'acide dont le contact brûle la peau et les yeux. Portez toujours des vêtements de protection. En cas de contact de l'acide avec le corps, rincez immédiatement à l'eau. En cas de contact avec les yeux, rincez abondamment et consultez immédiatement un médecin.

Les procédures d'entretien indiquées dans le Manuel de l'Opérateur et d'Entretien peuvent être effectuées par le propriétaire ou l'opérateur sans formation technique particulière. Néanmoins, les procédures d'entretien **qui ne figurent pas** dans le Manuel de l'Opérateur et d'Entretien doivent être effectuées **UNIQUEMENT PAR LE PERSONNEL D'ENTRETIEN BOBCAT QUALIFIÉ. Utilisez toujours des pièces de rechange d'origine Bobcat.** Un cours de formation sur la sécurité pendant les entretiens est disponible auprès de votre concessionnaire Bobcat.

MSW09-0409



Bobcat®



TABLEAU DES ENTRETIENS

Tableau

Les entretiens doivent être effectués à intervalles réguliers. Un entretien régulier permet d'éviter une usure excessive ou une défaillance prématurée des composants de la machine. Utilisez le tableau des entretiens comme guide d'entretien approprié de la chargeuse Bobcat.

AVERTISSEMENT

Lisez les instructions avant d'utiliser la machine ou d'effectuer son entretien. Vous devez bien comprendre le contenu du Manuel de l'Opérateur et d'Entretien, du Guide de l'Opérateur et des autocollants apposés sur la machine. Lors d'une réparation, d'un réglage ou d'un entretien, respectez les instructions et les avertissements contenus dans les manuels. Une fois le travail terminé, vérifiez toujours si la machine fonctionne correctement. L'absence de formation de l'opérateur et le non respect des instructions peuvent provoquer des blessures graves, voire mortelles.

W-2003-0903

TABLEAU DES ENTRETIENS		HEURES					
ÉLÉMENT	ENTRETIEN REQUIS	8-10	50	100	■ 250	■ 500	■ 1000
Huile moteur	Contrôlez le niveau d'huile et faites l'appoint si nécessaire. Ne dépassez pas le niveau maxi.						
Filtre à air du moteur et circuit d'admission d'air	N'effectuez l'entretien qu'en cas de nécessité. Contrôlez l'étanchéité et le bon état des composants.						
Circuit de refroidissement du moteur	Éliminez les débris du refroidisseur d'huile, du radiateur et de la grille. Contrôlez le niveau de liquide de refroidissement À FROID et faites l'appoint avec du liquide de refroidissement prémélangé si nécessaire.						
Filtre à carburant	Vidangez l'eau.						
Bras de levage, vérins, axes pivot et cales du Bob-Tach	Lubrifiez avec de la graisse multi-usages à base de lithium.						
Arceau de siège, verrouillage des commandes, ceinture de sécurité et enrouleurs de la ceinture	Contrôlez l'état de la ceinture de sécurité. Nettoyez ou remplacez les enrouleurs de la ceinture de sécurité si nécessaire. Contrôlez le bon fonctionnement de l'arceau de siège et du verrouillage des commandes. Éliminez les saletés et les débris des pièces mobiles.						
Dispositif de verrouillage Bobcat (BICS)	Contrôlez le bon fonctionnement. Les fonctions de levage et de cavage NE DOIVENT PAS fonctionner lorsque l'arceau de siège est relevé. Voir les détails dans ce manuel.						
Avertisseur avant	Vérifiez si le fonctionnement est correct.						
Autocollants et antidérapants	Assurez-vous que les autocollants et les antidérapants ne sont pas endommagés. Remplacez tout élément usé ou endommagé.						
Cabine	Contrôlez les boulons de fixation, les rondelles et les écrous. Contrôlez l'état de la cabine.						
Témoins et voyants	Assurez-vous que tous les témoins et voyants fonctionnent correctement.						
Filtres de chauffage (selon modèle)	Nettoyez ou remplacez les filtres si nécessaire.						
Huile, flexibles et conduites hydrauliques	Contrôlez le niveau d'huile et faites l'appoint si nécessaire. Contrôlez l'état et l'étanchéité. Effectuez les réparations ou les remplacements éventuellement requis.						
Chenilles	Contrôlez l'usure et l'état des chenilles et vérifiez si leur tension est correcte.	☐					
Frein de stationnement, pédales, commandes manuelles et leviers de direction ou manipulateurs	Vérifiez le bon fonctionnement des commandes. Effectuez les réparations ou les réglages éventuellement requis.						
Silencieux pare-étincelles	Nettoyez la chambre à étincelles.						
Batterie	Contrôlez les câbles, les connexions et le niveau d'électrolyte. Faites éventuellement l'appoint d'eau distillée.						
Axe des leviers de direction	Graissez par les graisseurs.						
Filtre à carburant	Remplacez l'élément de filtre.						
Courroie d'entraînement moteur / hydrostatique	Contrôlez l'usure et l'état. Contrôlez la butée du bras du galet tendeur.		▲				
Courroies d'entraînement (alternateur, pompe à eau)	Contrôlez l'état et la tension. Effectuez les réglages ou les remplacements requis.						
Dispositif de verrouillage Bobcat (BICS)	Contrôlez le fonctionnement de la commande de dérivation des bras de levage.						
Filtre et huile moteur	Remplacez l'huile et le filtre.		▲	*			
Écrous des barbotins	Vérifiez le couple de serrage. Resserrez-les si nécessaire. Voir la procédure dans ce manuel.						
Filtre hydraulique / hydrostatique, filtre de gavage, reniflard du réservoir	Remplacez le filtre hydraulique/hydrostatique, le filtre de gavage et le reniflard du réservoir.		●				
Réservoir hydraulique	Remplacez l'huile.						
Filtres de retour de carter	Remplacez les filtres.		▲				
Soupapes	Réglez le jeu aux culbuteurs.					○	
Liquide de refroidissement	Remplacez le liquide de refroidissement.						Tous les 2 ans

- Ou tous les 12 mois.
- ▲ Effectuez cette opération aux premières 50 heures, ensuite aux intervalles prévus.
- ☐ Vérifiez toutes les 8-10 heures pendant les 24 premières heures de service, puis toutes les 50 heures.
- Remplacez l'élément de filtre hydraulique/hydrostatique après 50 heures de service ; par la suite, remplacez-le si le code de service [M0217] s'affiche ou aux intervalles prévus.
- * En conditions de travail sévères, changez l'huile et le filtre toutes les 100 heures.
- Effectuez cette opération aux premières 500 heures, ensuite aux intervalles prévus.

REMARQUE : vous pouvez commander le livret d'entretien auprès de votre concessionnaire Bobcat. Référence 4420300.

TABLEAU DES ENTRETIENS (suite)

Livret d'entretien

Un entretien régulier planifié est indispensable pour une utilisation de la machine en continu et en toute sécurité. La durée de vie de votre machine dépend en effet d'une maintenance adéquate et méticuleuse.

Le livret d'entretien contient les informations suivantes :

- Conditions de la garantie Doosan Trading Limited
- Conditions de la garantie étendue Protection Plus
- Politique générale des pièces
- Renseignements généraux
- Inspection initiale
- Entretiens planifiés
- Identification
- Identification autorisée
- Tableau des lubrifiants et liquides
- Tableau des pièces détachées

Votre concessionnaire local peut commander le livret d'entretien. Référence : 4420300.

DISPOSITIF DE VERROUILLAGE BOBCAT (BICS)

Contrôle du système BICS (moteur ARRÊTÉ, clé sur ON (Marche))

Figure PM-1

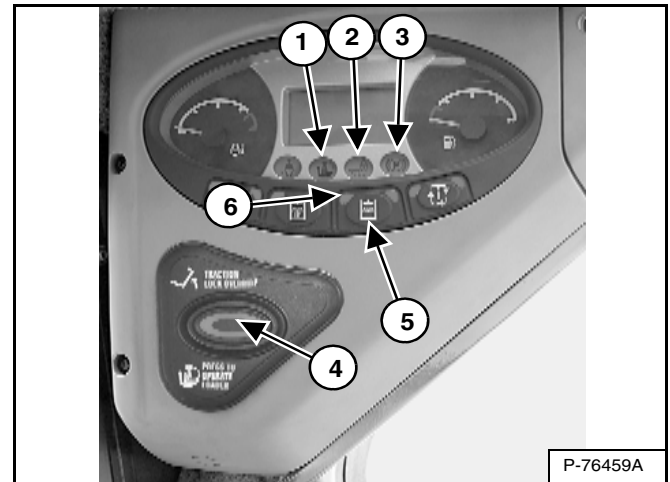

1. Installez-vous dans le siège de l'opérateur. Tournez la clé en position RUN (MARCHE) ou appuyez sur le bouton RUN. Abaissez l'arceau de siège et libérez le frein de stationnement. Appuyez sur le bouton PRESS TO OPERATE LOADER (4). Deux témoins BICS™ (1 et 2) [Figure PM-1] [ARCEAU DE SIÈGE et LEVAGE ET CAVAGE] du tableau de bord gauche doivent être ÉTEINTS. Le bouton PRESS TO OPERATE LOADER doit s'allumer.
2. Relevez complètement l'arceau de siège. Les trois témoins BICS™ (1, 2 et 3) [Figure PM-1] [ARCEAU DE SIÈGE, LEVAGE ET CAVAGE et FREIN DE STATIONNEMENT] du tableau de bord gauche doivent être ALLUMÉS. Le bouton PRESS TO OPERATE LOADER s'éteint.

Contrôle de la désactivation du circuit hydraulique auxiliaire (moteur ARRÊTÉ, clé en position MARCHE)

3. Asseyez-vous dans le siège de l'opérateur, abaissez l'arceau de siège et appuyez sur le bouton PRESS TO OPERATE LOADER (4). Appuyez sur le bouton des auxiliaires hydrauliques (5). Le témoin des auxiliaires hydrauliques (6) [Figure PM-1] s'ALLUME. Relevez l'arceau de siège. Le témoin doit s'ÉTEINDRE.



**DISPOSITIF DE VERROUILLAGE BOBCAT (BICS)
(suite)**

Contrôle du capteur de l'arceau de siège (moteur EN MARCHÉ)

4. Asseyez-vous dans le siège de l'opérateur, abaissez l'arceau de siège, enclenchez le frein de stationnement et attachez la ceinture de sécurité.
5. Mettez le moteur en marche et faites-le tourner au ralenti. Appuyez sur le bouton PRESS TO OPERATE LOADER. Pendant que vous relevez les bras de levage, levez complètement l'arceau de siège. Les bras de levage doivent s'arrêter. Répétez la procédure pour vérifier la fonction de cavage.

Contrôle du verrouillage de la transmission (moteur EN MARCHÉ)

6. Attachez la ceinture de sécurité, libérez le frein de stationnement, appuyez sur le bouton PRESS TO OPERATE LOADER et levez complètement l'arceau de siège. Déplacez doucement les leviers de direction ou le(s) manipulateur(s) en avant et en arrière. Le verrouillage de la TRANSMISSION doit être enclenché. Abaissez l'arceau de siège et appuyez sur le bouton PRESS TO OPERATE LOADER.
7. Enclenchez le frein de stationnement et déplacez lentement les leviers de direction ou le(s) manipulateur(s) en avant et en arrière. Le verrouillage de la TRANSMISSION doit être enclenché.

REMARQUE : le témoin du FREIN DE STATIONNEMENT du tableau de bord gauche reste ALLUMÉ jusqu'à ce que le moteur soit mis en marche, que le bouton PRESS TO OPERATE LOADER soit enfoncé et que le frein de stationnement soit libéré.

Contrôle de la commande de dérivation des bras de levage

8. Levez les bras de levage à 2 mètres (6 pieds) du sol. Arrêtez le moteur. Tournez le bouton de commande de dérivation des bras de levage d'1/4 de tour vers la droite. Tirez le bouton vers le haut et maintenez-le dans cette position jusqu'à ce que les bras de levage s'abaissent lentement.

Contrôle de la désactivation des fonctions de levage et de cavage (ACS et SJC)

9. Asseyez-vous dans le siège de l'opérateur et attachez la ceinture de sécurité. Abaissez l'arceau de siège, mettez le moteur en marche et appuyez sur le bouton PRESS TO OPERATE LOADER.
10. Levez les bras de levage à environ 2 mètres (6 pieds) du sol.
11. Tournez la clé sur la position d'ARRÊT (OFF) ou appuyez sur le bouton STOP et attendez que le moteur soit complètement arrêté.

12. Tournez la clé en position ON (MARCHÉ) ou appuyez sur le bouton RUN. Appuyez sur le bouton PRESS TO OPERATE LOADER et actionnez la commande (pédale, commande manuelle ou manipulateur) pour abaisser les bras de levage. Les bras de levage ne doivent pas s'abaïsser.

13. Actionnez la commande (pédale, commande manuelle ou manipulateur) pour incliner le godet (ou l'accessoire) vers l'avant. Le godet (ou l'accessoire) ne doit pas s'incliner vers l'avant.



AVERTISSEMENT

RISQUE DE BLESSURES GRAVES, VOIRE MORTELLES

Le dispositif de verrouillage Bobcat (BICS) doit désactiver les fonctions de levage, de cavage et de translation. Si ce n'est pas le cas, contactez votre concessionnaire pour réparer le dispositif. NE MODIFIEZ PAS le dispositif.

W-2151-0394

DISPOSITIF DE VERROUILLAGE BOBCAT (BICS) (suite)

Contrôle de la désactivation du circuit hydraulique auxiliaire (moteur en MARCHÉ)

Commandes standard (selon modèle)

Effectuez ces procédures sur terrain plat, en maintenant toute personne à l'écart de la zone de travail.

Figure PM-2

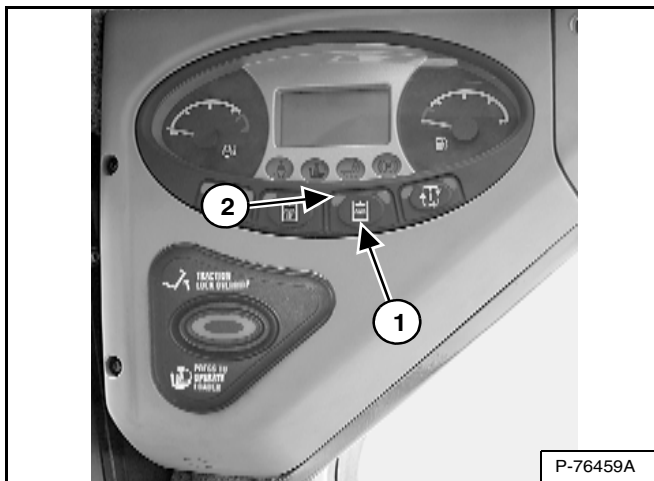

14. Installez un accessoire avec ses raccords hydrauliques. (Voir Installation et dépose de l'accessoire (Bob-Tach mécanique) en page 81) ou (voir Installation et dépose de l'accessoire (Bob-Tach hydraulique) en page 83) effectuez la procédure préalable au démarrage. (Voir PROCÉDURE PRÉALABLE AU DÉMARRAGE en page 68.) Attachez la ceinture de sécurité, abaissez l'arceau de siège et assurez-vous que le frein de stationnement est enclenché. Démarrez le moteur. Déplacez la commande du circuit hydraulique auxiliaire vers la droite ou la gauche. (Voir Utilisation du circuit hydraulique auxiliaire AVANT (débit variable) en page 61.) L'huile hydraulique ne doit pas s'écouler vers l'accessoire.

Appuyez sur le bouton des auxiliaires hydrauliques (1). Le témoin des auxiliaires hydrauliques (2) [Figure PM-2] s'ALLUME. Déplacez la commande du circuit hydraulique auxiliaire vers la droite ou la gauche. (Voir Utilisation du circuit hydraulique auxiliaire AVANT (débit variable) en page 61.) L'huile hydraulique doit s'écouler vers l'accessoire.

15. Installez un accessoire avec ses raccords hydrauliques. (Voir Installation et dépose de l'accessoire (Bob-Tach mécanique) en page 81) ou (voir Installation et dépose de l'accessoire (Bob-Tach hydraulique) en page 83) effectuez la procédure préalable au démarrage. (Voir PROCÉDURE PRÉALABLE AU DÉMARRAGE en page 68.) Attachez la ceinture de sécurité, abaissez l'arceau de siège et assurez-vous que le frein de stationnement est enclenché. Démarrez le moteur. Appuyez sur le bouton des auxiliaires hydrauliques (1). Le témoin des auxiliaires hydrauliques (2) [Figure PM-2] s'ALLUME. Déplacez la commande du circuit hydraulique auxiliaire vers la droite ou la gauche. (Voir Utilisation du circuit hydraulique auxiliaire AVANT (débit variable) en page 61.) Relevez l'arceau de siège. L'huile hydraulique doit CESSER de s'écouler vers l'accessoire.

SYSTÈME DE SÉCURITÉ DE L'ARCEAU DE SIÈGE

Description

Le dispositif de sécurité de l'arceau de siège comprend un arceau de siège pivotant avec accoudoirs.

L'utilisation de l'arceau de siège est commandée par l'opérateur. En position abaissée, l'arceau contribue à maintenir l'opérateur sur son siège.

Les modèles équipés de commandes standard disposent d'un verrouillage des tiroirs du distributeur hydraulique pour les fonctions de levage et de cavage. Le verrouillage des tiroirs oblige l'opérateur à abaisser l'arceau de siège pour actionner les pédales.

Quand l'arceau de siège est abaissé, que le bouton PRESS TO OPERATE LOADER est activé et que le moteur tourne, les fonctions de translation, de cavage et de levage peuvent être utilisées.

Quand l'arceau est relevé, les pédales de levage et de cavage se verrouillent dès qu'elles reviennent au POINT NEUTRE.

Les modèles équipés des commandes aux manipulateurs commutables (SJC) disposent d'une désactivation électrique des fonctions des manipulateurs. Pour activer les fonctions, l'opérateur doit abaisser l'arceau de siège.

Quand l'arceau de siège est abaissé, que le bouton PRESS TO OPERATE LOADER est activé et que le moteur tourne, les fonctions de translation, de cavage et de levage peuvent être utilisées.

Lorsque l'arceau de siège est relevé, les fonctions des manipulateurs sont désactivées même si les manipulateurs ne sont pas mécaniquement verrouillés.

Contrôle

Asseyez-vous dans le siège de l'opérateur et attachez la ceinture de sécurité. Enclenchez le frein de stationnement. Abaissez complètement l'arceau de siège. Démarrez le moteur. Appuyez sur le bouton PRESS TO OPERATE LOADER.

Actionnez les commandes hydrauliques pour vérifier le bon fonctionnement des fonctions de levage et de cavage. Relevez les bras de levage jusqu'à ce que l'accessoire se trouve à environ 60 cm du sol.

Relevez l'arceau de siège et déplacez les commandes hydrauliques. Les pédales et les poignées de commande (selon modèle) doivent être fermement verrouillées au POINT NEUTRE (à l'exception des manipulateurs). Quand vous déplacez les commandes, il ne doit y avoir aucun mouvement au niveau des bras de levage et du cavage (accessoires).

Abaissez l'arceau de siège, appuyez sur le bouton PRESS TO OPERATE LOADER et abaissez les bras de levage. Actionnez la commande de levage. Pendant que les bras de levage se lèvent, relevez l'arceau de siège. Les bras de levage doivent s'arrêter.

Abaissez l'arceau de siège, appuyez sur le bouton PRESS TO OPERATE LOADER, abaissez les bras de levage et posez l'accessoire à plat sur le sol. Arrêtez le moteur. Relevez l'arceau de siège. Actionnez les pédales (selon modèle) afin de vous assurer qu'elles sont solidement verrouillées au POINT NEUTRE.

Entretien

Voir le TABLEAU DES ENTRETIENS pour connaître la périodicité d'entretien correcte. (Voir TABLEAU DES ENTRETIENS en page 105.)

Figure PM-3

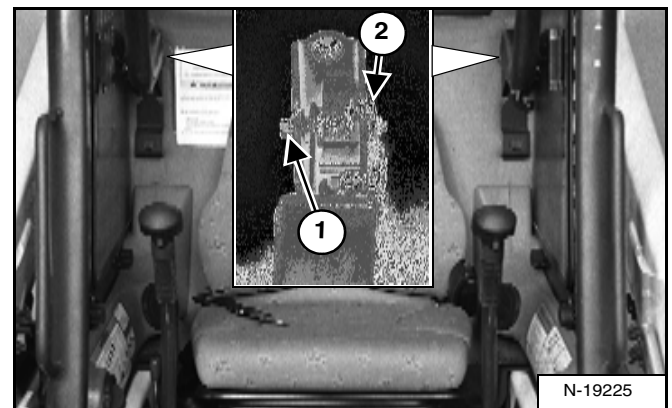

Éliminez les débris ou les saletés des points pivots à l'air comprimé. Ne lubrifiez pas. Contrôlez la visserie de fixation. Le couple de serrage correct du boulon d'articulation (1) est de 25 - 28 ft.-lb. (34 à 38 Nm). Le couple de l'écrou du capteur de l'arceau de siège (côté gauche uniquement) (2) [Figure PM-3] est de 50 - 70 in.-lb (6 - 8 Nm).

Si le dispositif de l'arceau de siège ne fonctionne pas correctement, remplacez les pièces usées ou endommagées. Utilisez exclusivement des pièces de rechange d'origine Bobcat.



AVERTISSEMENT

Le dispositif de l'arceau de siège doit désactiver les fonctions de levage et de cavage lorsque l'arceau est relevé. Si les commandes hydrauliques ne sont pas désactivées, faites contrôler le dispositif.

W-2465-0703

CEINTURE DE SÉCURITÉ

Contrôle et entretien

⚠ AVERTISSEMENT

L'absence d'inspection et d'entretien appropriés de la ceinture de sécurité peut entraîner une mauvaise retenue de l'opérateur et provoquer des blessures graves, voire mortelles.

W-2466-0703

Vérifiez quotidiennement le bon fonctionnement de la ceinture de sécurité.

Contrôlez de manière approfondie au moins une fois par an le système de ceinture de sécurité, ou plus fréquemment si la machine est exposée à des conditions climatiques ou de travail sévères.

Le dispositif de la ceinture de sécurité doit être remplacé immédiatement si vous constatez l'un des problèmes suivants : coupures, effilochages, usure extrême ou anormale, décoloration significative due aux rayons ultraviolets (UV), encrassement excessif, abrasion de la sangle ou endommagement de la boucle, de la languette, de l'enrouleur (selon modèle) ou des fixations, ou tout autre problème évident.

Les éléments suivants sont référencés dans la [Figure PM-4].

1. Contrôlez la sangle. Si le système est équipé d'un enrouleur, sortez la sangle entièrement et vérifiez-la sur toute sa longueur. Recherchez toute trace de coupure, d'usure, d'effilochage ou de rigidité excessive.
2. Contrôlez le bon fonctionnement de la boucle et de l'attache. Assurez-vous que la languette ne présente aucune usure ou déformation excessive et que la boucle et le boîtier ne sont pas endommagés.
3. Vérifiez si l'enrouleur de la ceinture de sécurité (selon modèle) permet un enroulement et un déroulement correct de la sangle.
4. Contrôlez les parties de la sangle exposées aux rayons ultraviolets (UV) du soleil, à la poussière ou à la saleté. Si la couleur d'origine de la sangle dans ces zones est fortement délavée et/ou si la sangle est incrustée de saleté, sa résistance peut être diminuée.

Contactez votre concessionnaire Bobcat pour des pièces de rechange du dispositif de ceinture de sécurité de votre machine.

Figure PM-4

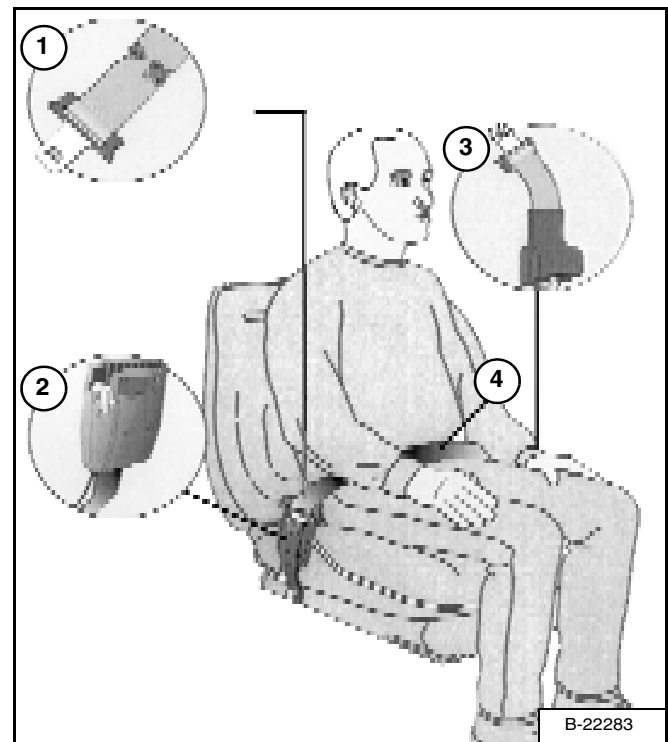

ARRÊT DE BRAS DE LEVAGE

Installation

Les tâches d'entretien et de réparation peuvent être effectuées avec les bras de levage abaissés. Si les bras de levage sont relevés, suivez les procédures ci-dessous pour installer ou désinstaller un arrêt de bras de levage approuvé.

AVERTISSEMENT

Ne travaillez jamais sur une machine quand les bras de levage sont relevés, sauf s'ils sont maintenus par un arrêt de bras de levage approuvé. Utilisez exclusivement un arrêt de bras de levage approuvé afin d'éviter que les bras de levage ou l'accessoire tombent et provoquent des blessures graves, voire mortelles.

Réparez ou remplacez l'arrêt de bras de levage s'il est endommagé ou si des pièces sont manquantes. L'utilisation d'un arrêt de bras de levage endommagé ou incomplet peut entraîner la chute des bras de levage et provoquer des blessures graves, voire mortelles.

W-2572-0407

DANGER

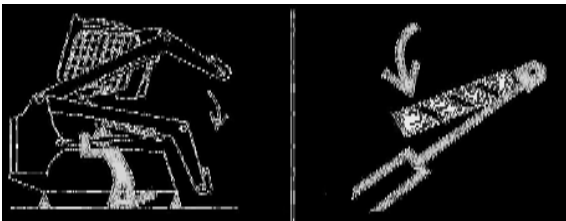

P-90328

RISQUE MORTEL

- Le débranchement ou le desserrage d'une conduite hydraulique, d'un flexible, d'un raccord, une pièce ou un composant défectueux peuvent provoquer la chute des bras de levage.
- Restez à l'écart de cette zone lorsque les bras de levage sont relevés sauf s'ils sont maintenus par un arrêt de bras de levage approuvé. Remplacez-le en cas de détérioration.

D-1009-0409

Déposez l'accessoire de la chargeuse (voir Installation et dépose de l'accessoire (Bob-Tach mécanique) en page 81) **OU** (voir Installation et dépose de l'accessoire (Bob-Tach hydraulique) en page 83).

AVERTISSEMENT

Avant de relever la cabine ou les bras de levage pour une réparation, des chandelles doivent être placées sous les coins arrière de la chargeuse. Sans chandelles, la machine risque de basculer en arrière et de provoquer des blessures graves, voire mortelles.

W-2014-0895

Figure PM-5

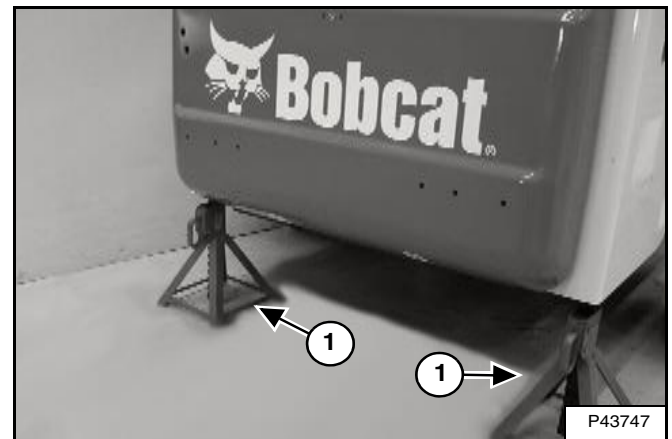

Placez des chandelles (1) [Figure PM-5] sous les coins arrière du châssis de la chargeuse.

Figure PM-6

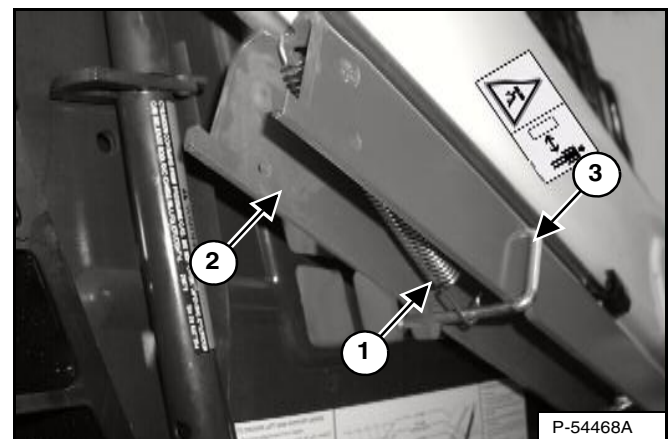

Décrochez le ressort (1) de l'axe de retenue de l'arrêt de bras de levage. Soutenez l'arrêt de bras de levage (2) avec la main et retirez l'axe de retenue (3) [Figure PM-6].

ARRÊT DE BRAS DE LEVAGE (suite)

Installation (suite)

Figure PM-7

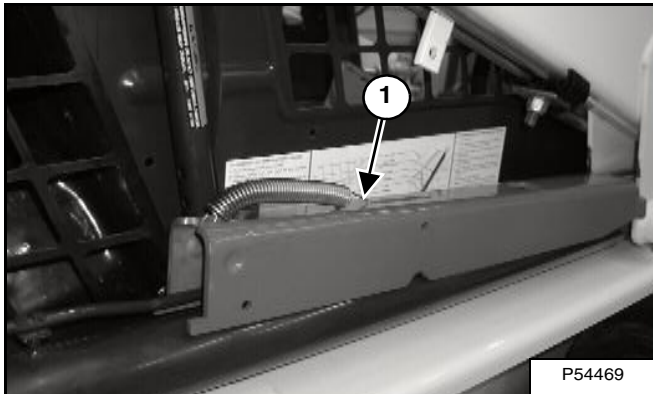

Abaissez l'arrêt de bras de levage sur le dessus du vérin de levage. Accrochez l'extrémité libre du ressort (1) [Figure PM-7] à l'arrêt de bras de levage de sorte que le ressort ne gêne pas l'enclenchement de l'arrêt de bras.

Installez-vous dans le siège de l'opérateur, attachez la ceinture de sécurité, abaissez l'arceau de sécurité et démarrez le moteur.

Figure PM-8

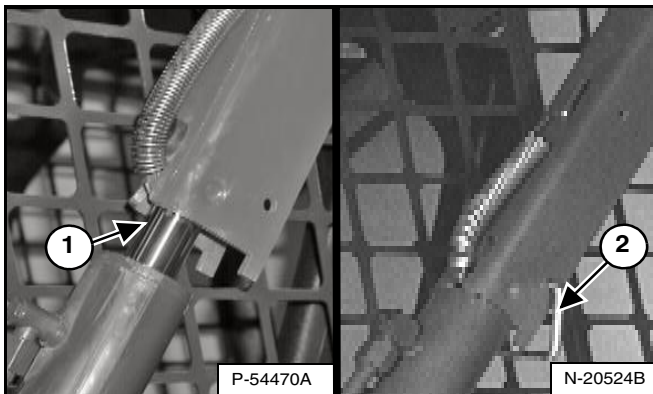

Relevez les bras de levage jusqu'à ce que l'arrêt de bras de levage se pose sur la tige du vérin de levage (1) [Figure PM-8].

Abaissez lentement les bras de levage jusqu'à ce que l'arrêt de bras de levage soit maintenu entre le bras et le vérin de levage. Arrêtez le moteur.

Relevez l'arceau de siège, détachez la ceinture de sécurité et actionnez les deux pédales pour les verrouiller.

Installez l'axe de retenue (2) [Figure PM-8] dans l'arrière de l'arrêt de bras de levage au-dessous de la tige du vérin.

Dépose

Retirez l'axe de retenue (2) [Figure PM-8] de l'arrêt de bras de levage.

Figure PM-9

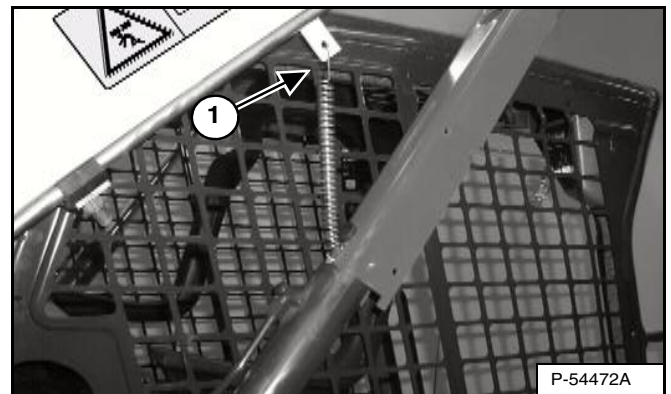

Accrochez le ressort (1) [Figure PM-9] de l'arrêt de bras de levage à la patte située au-dessous du bras de levage.

Installez-vous dans le siège de l'opérateur, attachez la ceinture de sécurité, abaissez l'arceau de sécurité et démarrez le moteur.

Figure PM-10



Relevez légèrement les bras de levage. Le ressort dégagera le dispositif d'arrêt de la tige du vérin de levage. Abaissez les bras de levage. Arrêtez le moteur.

Relevez l'arceau de siège, détachez la ceinture de sécurité, actionnez les deux pédales pour les verrouiller et sortez de la cabine.

Décrochez le ressort de la patte.

Relevez le dispositif d'arrêt en position de rangement et insérez l'axe de retenue (1) [Figure PM-10] à travers l'arrêt de bras de levage et la patte. Accrochez le ressort à l'axe de retenue.

Retirez les chandelles.

ALARME DE REcul

Description

L'alarme de recul retentit lorsque l'opérateur déplace les deux leviers de direction ou le(s) manipulateur(s) en position de marche arrière. Avec les transmissions hydrostatiques, un léger déplacement des leviers de direction en position de marche arrière est nécessaire pour que l'alarme de recul retentisse.

Contrôle

Figure PM-11



Vérifiez que l'autocollant d'alarme de recul (1) [Figure PM-11] n'est ni endommagé ni manquant. Remplacez-le si nécessaire.

Asseyez-vous dans le siège de l'opérateur et attachez la ceinture de sécurité. Enclenchez le frein de stationnement. Abaissez complètement l'arceau de siège. Démarrez le moteur. Appuyez sur le bouton PRESS TO OPERATE LOADER. Libérez le frein de stationnement.

Mettez les deux leviers de direction ou le(s) manipulateur(s) en position de marche arrière. L'alarme de recul doit retentir lorsque toutes les roues ou les deux chenilles tournent en marche arrière.

L'avertisseur de recul est situé à l'intérieur de la porte arrière.

Figure PM-12

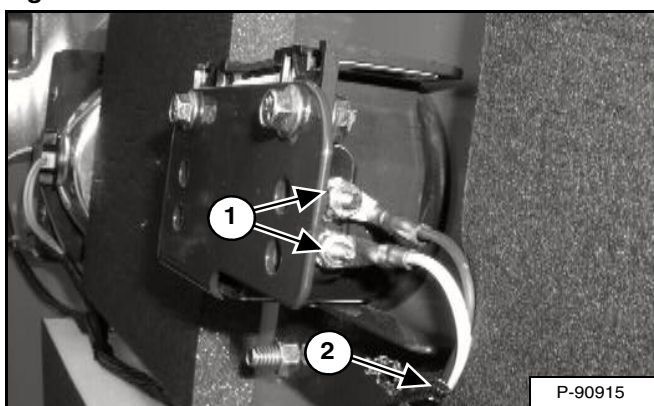

Vérifiez que les connexions électriques (1) [Figure PM-12], le faisceau électrique (2) [Figure PM-12] et les contacteurs (selon modèle) (2) [Figure PM-13] de l'alarme de recul sont serrés et en bon état. Réparez ou remplacez tout composant endommagé.

Si les contacteurs de l'alarme de recul nécessitent un réglage : (voir Réglage de la position des contacteurs en page 113).

Réglage de la position des contacteurs

REMARQUE : les machines avec manipulateurs ne sont pas équipées de contacteurs d'alarme de recul et ne peuvent pas être réglées. Si l'alarme de recul ne retentit pas, consultez votre concessionnaire Bobcat pour les réparations nécessaires.

Commandes standard (selon modèle)

Arrêtez le moteur et relevez la cabine. (Voir Levage en page 114.)

Figure PM-13

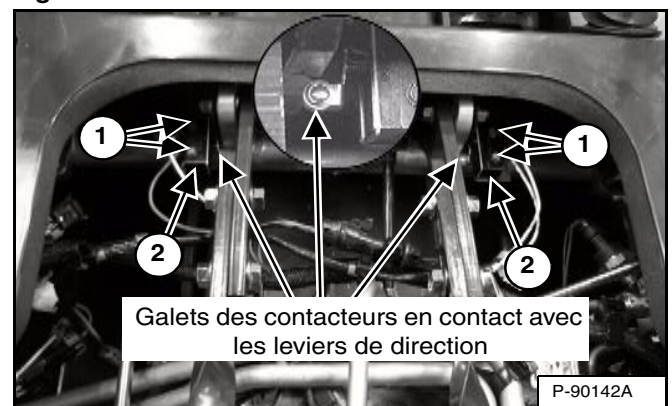

Ramenez les leviers de direction au point neutre.

Desserrez les vis (1) [Figure PM-13] qui fixent les contacteurs de l'alarme de recul.

Positionnez les galets des contacteurs de l'alarme de recul de sorte qu'ils soient en contact avec les leviers de direction sans comprimer les ressorts des contacteurs [Figure PM-13]. Serrez les vis (1) [Figure PM-13] qui fixent les contacteurs au support à un couple de 14 - 19 in.-lb. (1,6 - 2,1 Nm).

Abaissez la cabine (voir Abaissement en page 115) et vérifiez si le dispositif de l'alarme de recul fonctionne correctement. (Voir Contrôle en page 113.)

CABINE DE L'OPÉRATEUR

Description

La chargeuse Bobcat est équipée d'origine d'une cabine (ROPS et FOPS) qui protège l'opérateur contre le retournement de la machine et la chute d'objets. Pour la protection contre le retournement, l'opérateur doit porter la ceinture de sécurité.

Vérifiez que la cabine ROPS / FOPS, ses fixations et la visserie ne sont pas endommagées. Ne modifiez jamais la cabine ROPS / FOPS. Remplacez la cabine et la visserie en cas de détérioration. Consultez votre concessionnaire Bobcat pour les différentes pièces.

ROPS, FOPS - Structure de protection contre le retournement selon la norme ISO 3471 et structure de protection contre la chute d'objets selon la norme ISO 3449, niveau I. Le niveau II est disponible également.

Niveau I

Protection contre la chute de briques, de petits blocs de béton et d'outils à main susceptible de survenir pendant les travaux de voirie, d'aménagement paysager et les applications générales sur chantiers de construction.

Niveau II

Protection contre la chute d'arbres ou de rochers, susceptible de survenir pendant le gros œuvre d'un chantier, la démolition en hauteur ou les travaux forestiers.

AVERTISSEMENT

Sauf stipulation contraire de Bobcat, ne modifiez jamais la cabine de l'opérateur en soudant, en meulant, en perçant des trous ou en ajoutant des accessoires. Cela réduirait la protection de l'opérateur contre le retournement et la chute d'objets, et risquerait d'entraîner des blessures graves, voire mortelles.

W-2069-0200

Levage

Arrêtez toujours le moteur avant de lever ou d'abaisser la cabine.

Arrêtez la chargeuse sur une surface plane et de niveau. Abaissez les bras de levage. Si ceux-ci doivent être relevés pendant le levage de la cabine, montez l'arrêt de bras de levage (voir ARRÊT DE BRAS DE LEVAGE en page 111).



AVERTISSEMENT

Avant de relever la cabine ou les bras de levage pour une réparation, des chandelles doivent être placées sous les coins arrière de la chargeuse. Sans chandelles, la machine risque de basculer en arrière et de provoquer des blessures graves, voire mortelles.

W-2014-0895

Figure PM-14



P-43747

Placez des chandelles sous les coins arrière du châssis de la chargeuse [Figure PM-14].

Figure PM-15

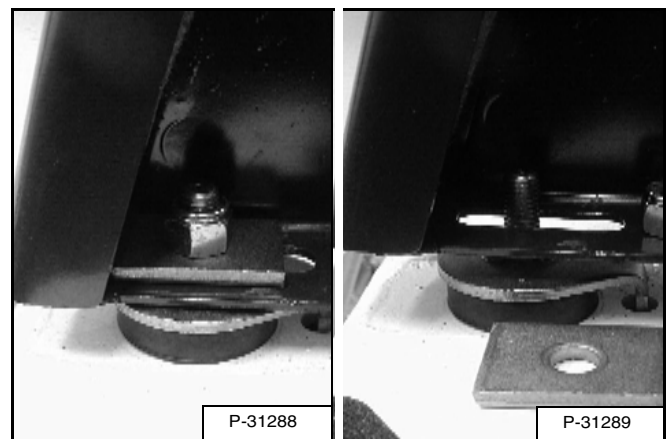

P-31288

P-31289

Déposez les écrous et les plaques [Figure PM-15] (des deux côtés) aux coins avant de la cabine.

REMARQUE : avant de relever la cabine, poussez la commande d'accélérateur vers l'avant pour éviter de les endommager.

CABINE DE L'OPÉRATEUR (suite)

Levage (suite)

Figure PM-16



Levez lentement la cabine par la main courante et le bas de la cabine [Figure PM-16] jusqu'à ce qu'elle soit complètement levée et que son mécanisme de verrouillage s'enclenche.

Abaissement

Arrêtez toujours le moteur avant de lever ou d'abaisser la cabine.

REMARQUE : utilisez toujours les mains courantes pour abaisser la cabine.

REMARQUE : avant d'abaisser la cabine, poussez la commande d'accélérateur vers l'avant pour éviter de les endommager.

Figure PM-17



Tirez vers le bas la partie inférieure de la cabine jusqu'à ce qu'elle se cale sur le mécanisme de verrouillage [Figure PM-17].

REMARQUE : la cabine est plus lourde lorsqu'elle est équipée d'options et d'équipements tels que la porte de la cabine, le chauffage, etc. Dans ces cas, il peut être nécessaire de relever légèrement la cabine pour pouvoir débloquer le mécanisme de verrouillage.

Maintenez la cabine et débloquez le mécanisme de verrouillage (médaillon) [Figure PM-17]. Retirez la main du mécanisme de verrouillage dès que la cabine a dépassé l'arrêt de blocage. Utilisez les deux mains pour abaisser complètement la cabine.



AVERTISSEMENT

LES ZONES DE CISAILLEMENT PEUVENT PROVOQUER DES BLESSURES

Retirez la main du mécanisme de verrouillage dès que la cabine a dépassé l'arrêt de blocage.

W-2469-0803

Figure PM-18

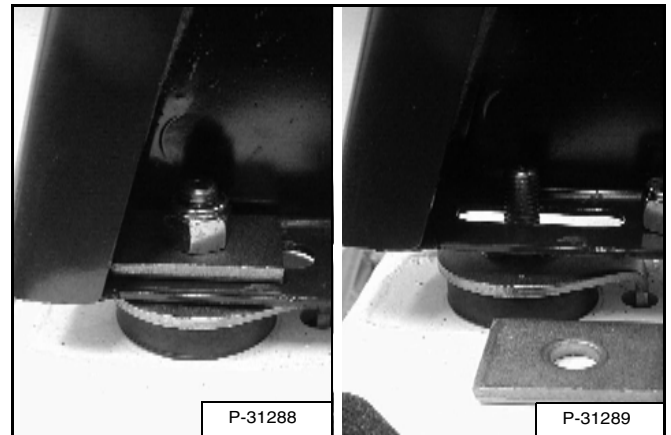

Montez les plaques et les écrous (des deux côtés) [Figure PM-18].

Serrez les écrous à un couple de 40 - 45 ft.-lb. (54 - 61 Nm).

CABINE DE L'OPÉRATEUR (suite)

Capteur de la porte de cabine

Figure PM-19

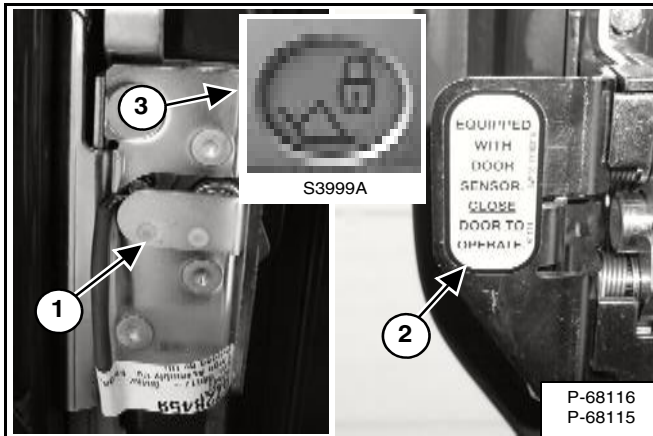

La porte de cabine est équipée d'un capteur (1) [Figure PM-19] qui désactive les fonctions de levage et de cavage lorsque la porte est ouverte.

Un autocollant est apposé sur le mécanisme de verrouillage (2) [Figure PM-19].

Le témoin LEVAGE ET CAVAGE (3) [Figure PM-19] s'ÉTEINT lorsque la porte est fermée, que le contacteur à clé est mis en position Marche (RUN) ou que le bouton RUN / ENTER est enfoncé, que l'arceau de siège est abaissé et que le bouton PRESS TO OPERATE LOADER est enfoncé.

Figure PM-20



Le témoin LEVAGE ET CAVAGE (3) [Figure PM-19] reste ALLUMÉ lorsque la porte est ouverte, que le contacteur à clé est mis en position Marche (RUN) ou que le bouton RUN / ENTER est enfoncé, que l'arceau de siège est abaissé et que le bouton PRESS TO OPERATE LOADER est enfoncé.

[DOOR] (Porte) apparaît dans l'affichage des données [Figure PM-20].

PORTE ARRIÈRE

Ouverture et fermeture

Figure PM-21

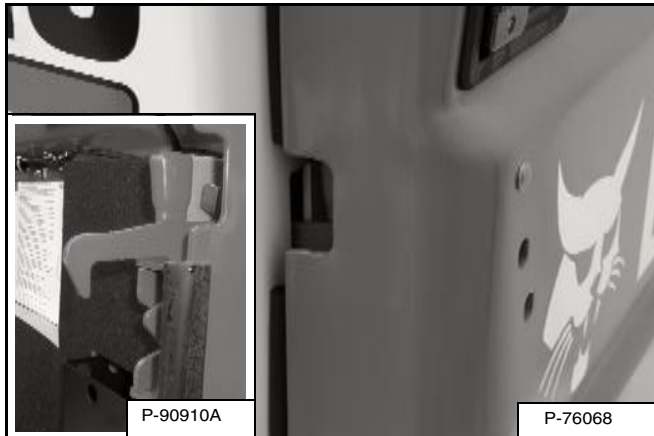

Passez la main dans l'encoche de la porte arrière et tirez la poignée du loquet [Figure PM-21].

Ouvrez la porte arrière en tirant dessus.

Figure PM-22

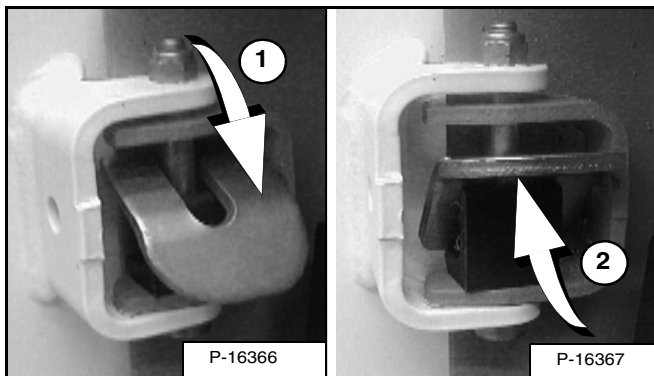

Placez l'arrêt de porte en position de verrouillage (1) [Figure PM-22] pour maintenir la porte ouverte.

Relevez l'arrêt (2) [Figure PM-22] pour le déverrouiller et permettre la fermeture de la porte.

Fermez la porte arrière.



AVERTISSEMENT

Fermez la porte arrière pendant l'utilisation de la machine pour éviter de blesser gravement une personne à proximité.

W-2020-1285

Réglage

Figure PM-23

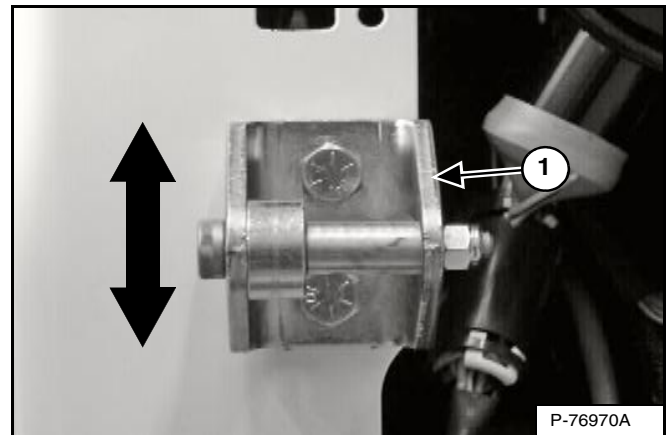

La butée de verrouillage de la porte (1) [Figure PM-23] peut être ajustée vers le haut ou le bas de façon à l'aligner sur le loquet.

Fermez la porte arrière avant d'utiliser la chargeuse.

GRILLE ARRIÈRE

Dépose

Ouvrez la porte arrière.

Figure PM-24

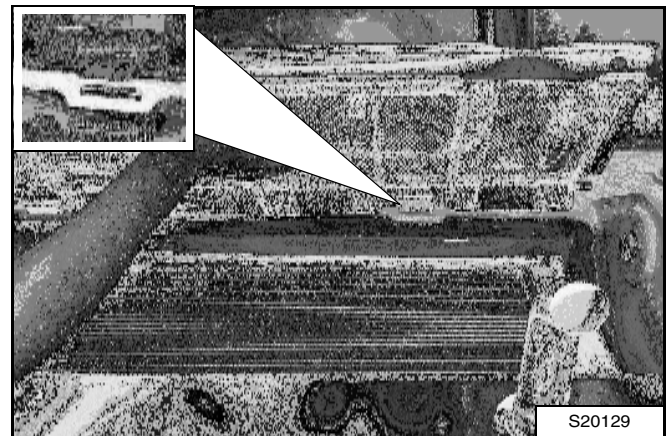

Soulevez la grille arrière et tirez-la pour la retirer de la chargeuse [Figure PM-24].

Installation

Insérez les ergots de la grille arrière dans les encoches du châssis de la chargeuse (voir médaillon) [Figure PM-24].

Abaissez la grille et fermez la porte arrière.

SYSTÈME DE CHAUFFAGE

Cette machine peut être équipée d'un système de chauffage.

Nettoyage et entretien

Le système de chauffage doit être contrôlé et entretenu à intervalles réguliers (voir TABLEAU DES ENTRETIENS en page 105).

Filtres

Figure PM-25

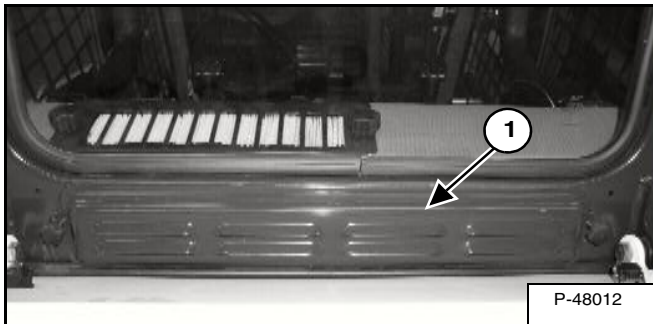

Le *filtre d'air frais* (1) [Figure PM-25] se trouve sous la vitre arrière, à l'extérieur de la cabine. Déposez les boutons de serrage, le couvercle du filtre et le filtre.

Éliminez les saletés en secouant le filtre ou en utilisant de l'air comprimé à basse pression. Vous pouvez effectuer cette opération plusieurs fois, mais le filtre doit ensuite être remplacé. Installez le filtre, le couvercle du filtre et les boutons de serrage.

Figure PM-26

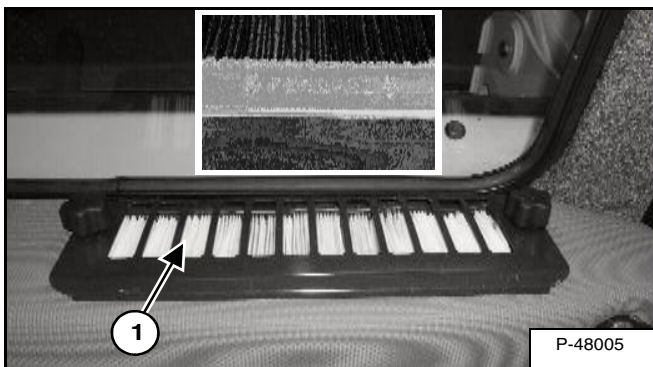

Le *filtre de circulation d'air* (1) [Figure PM-26] se trouve devant la vitre arrière, à l'intérieur de la cabine. Déposez les boutons de serrage, le couvercle du filtre et le filtre.

Secouez le filtre ou nettoyez-le avec un aspirateur. Vous pouvez effectuer cette opération plusieurs fois, mais le filtre doit ensuite être remplacé. Installez le filtre avec les flèches dirigées vers l'avant (voir médaillon) [Figure PM-26], installez le couvercle du filtre et les boutons de serrage.

Faisceau du chauffage

Relevez la cabine. (Voir Levage en page 114.)

Figure PM-27

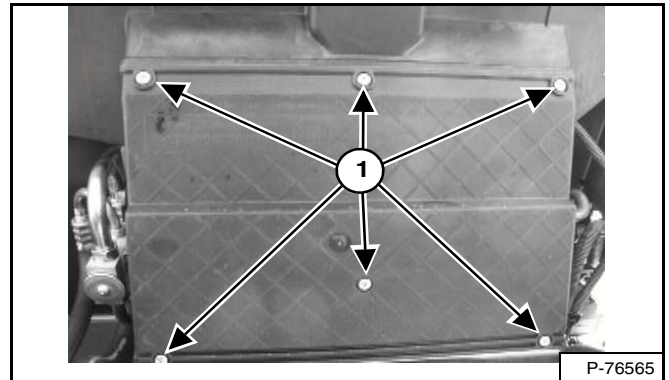

Déposez les vis du couvercle (1) [Figure PM-27] et retirez le couvercle.

Figure PM-28

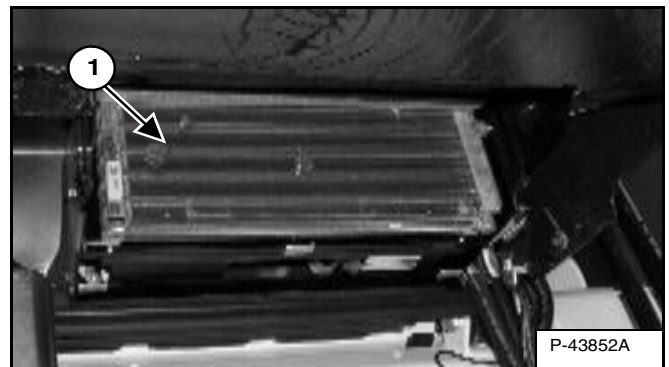

Nettoyez le faisceau du chauffage (1) avec de l'eau ou de l'air à basse pression pour retirer tous les débris [Figure PM-28].

Installez le capot et abaissez la cabine (voir Abaissement en page 115).

Dépistage des pannes

Si le ventilateur ne tourne pas, vérifiez le fusible (voir SYSTÈME ÉLECTRIQUE en page 127).

ENTRETIEN DU FILTRE À AIR

Remplacement des éléments du filtre

Ouvrez la porte arrière. (Voir PORTE ARRIÈRE en page 117.)

Figure PM-29

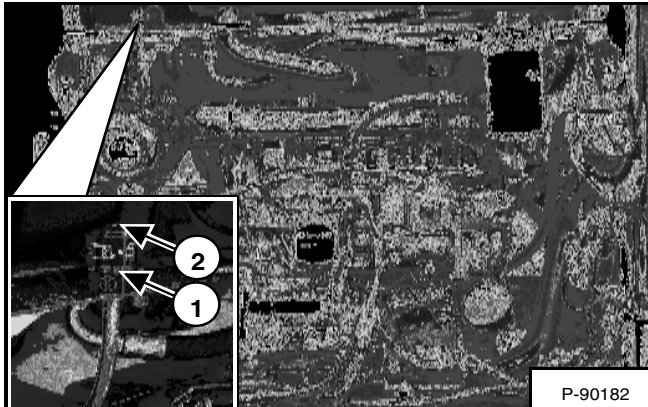

Ne remplacez le gros élément de filtre (externe) que lorsque l'anneau rouge apparaît dans la fenêtre du témoin d'état (1) [Figure PM-29].

REMARQUE : avant de remplacer l'élément de filtre, appuyez sur le bouton du témoin d'état (2) [Figure PM-29]. Démarrez le moteur. Si l'anneau rouge n'apparaît pas, ne remplacez pas l'élément de filtre.

Filtere externe

Figure PM-30

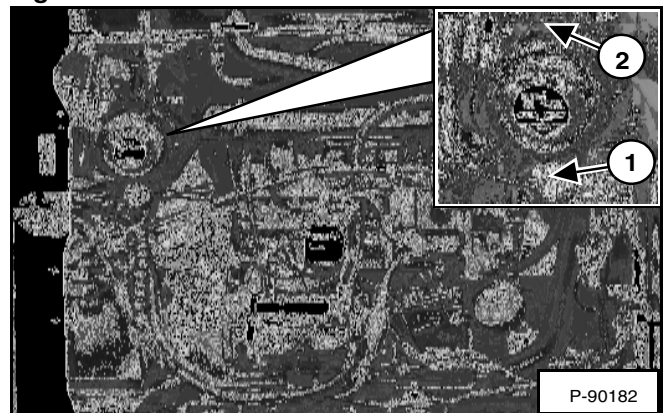

Ouvrez le clapet d'évacuation (1) [Figure PM-30] pour éliminer les grosses particules de poussière et de saleté.

Retirez la cuve à poussière en relevant le levier (2) [Figure PM-30].

Figure PM-31

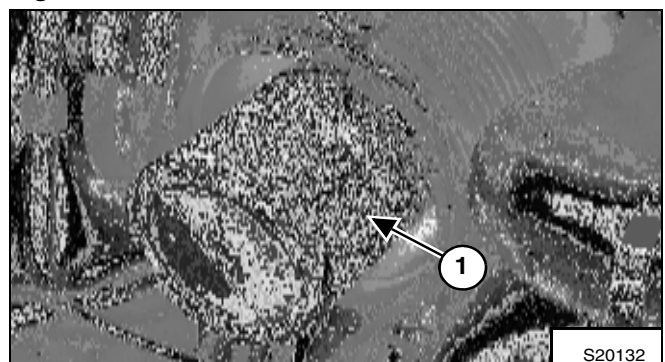

Sortez le filtre externe (1) [Figure PM-31] directement.

Installez un nouvel élément externe.

Installez la cuve à poussière.

Vérifiez si le flexible d'admission d'air et le logement du filtre à air ne sont pas endommagés. Assurez-vous que tous les raccords sont serrés.

ENTRETIEN DU FILTRE À AIR (suite)

Remplacement des éléments du filtre (suite)

Filtre interne

Remplacez l'élément de filtre interne une fois sur trois par rapport à l'élément externe, ou si l'anneau rouge apparaît encore dans la fenêtre du témoin d'état après avoir remplacé le filtre externe.

Figure PM-32

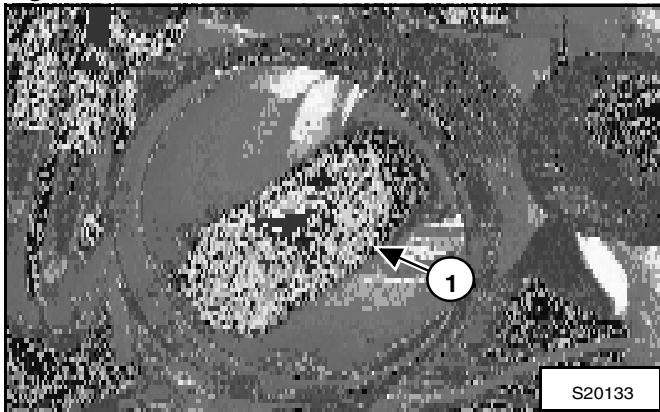

Déposez l'élément de filtre interne (1) [Figure PM-32].

REMARQUE : assurez-vous que toutes les surfaces d'étanchéité sont exemptes de saletés et de débris.

Installez un nouveau filtre interne.

Installez l'élément externe.

Installez la cuve à poussière.

Fermez la porte arrière.



CIRCUIT DE CARBURANT

Caractéristiques du carburant

Utilisez exclusivement du carburant diesel propre de qualité élevée n°1 ou 2.

Pour éviter que le carburant gèle par temps froid, tenez compte des conseils suivants :

TEMPÉRATURE F° (C°)	N°2	N°1
+15° (-9°)	100 %	0 %
Jusqu'à -20° (-29°)	50 %	50 %
Inférieure à -20° (-29°)	0 %	100 %

Pour cette machine, utilisez au minimum du carburant diesel à basse teneur en soufre (soufre à 500 ppm).

Les carburants suivants peuvent aussi être utilisés pour cette machine :

- Carburant diesel à très basse teneur en soufre (soufre à 15 ppm).
- Carburant biodiesel - Ce carburant ne doit pas contenir plus de 5 % de biodiesel mélangé au diesel à basse ou très basse teneur en soufre. Il est généralement commercialisé sous l'appellation « carburant diesel B5 ». Le carburant diesel B5 doit être conforme aux spécifications ASTM D975 (norme américaine) ou EN590 (norme européenne).

Carburant biodiesel

Le carburant biodiesel présente des qualités spécifiques dont il faut tenir compte avant de l'utiliser dans cette machine :

- Le temps froid peut provoquer un colmatage des composants du circuit de carburant et un démarrage difficile.
- Le carburant biodiesel constitue un milieu favorable pour la croissance et la contamination microbiennes susceptibles de provoquer de la corrosion et le colmatage des composants du circuit de carburant.
- L'utilisation de carburant biodiesel peut provoquer des défaillances prématurées de certains composants du circuit de carburant, telles que le colmatage des filtres à carburant et la détérioration des conduites de carburant.
- Des intervalles d'entretien plus rapprochés peuvent être nécessaires pour le nettoyage du circuit de carburant ou le remplacement des filtres à carburant et des conduites de carburant, par exemple.
- L'utilisation de carburants biodiesel contenant plus de 5 % de biodiesel peut affecter la longévité du moteur et provoquer la détérioration des flexibles, des conduites, des injecteurs, de la pompe à injection et des joints.

Si vous utilisez du carburant biodiesel, respectez les directives suivantes :

- Veillez à ce que le réservoir de carburant soit aussi plein que possible à tout moment pour éviter la condensation.
- Assurez-vous que le bouchon du réservoir de carburant est correctement serré.
- Le carburant biodiesel est susceptible d'endommager les surfaces peintes. Nettoyez donc immédiatement toute éclaboussure de carburant de ces surfaces.
- Vidangez quotidiennement toute l'eau du filtre à carburant avant d'utiliser la machine.
- Ne dépassez pas l'intervalle de remplacement d'huile moteur. Tout non respect des intervalles de remplacement de l'huile moteur peut provoquer l'endommagement du moteur.
- Avant de remiser la machine : vidangez le réservoir de carburant, remplissez-le avec du carburant 100 % diesel de pétrole, ajoutez un stabilisant de carburant et faites tourner le moteur pendant au moins 30 minutes.

REMARQUE : le carburant biodiesel ne présente pas de stabilité à long terme et ne doit pas être stocké plus de trois mois.

CIRCUIT DE CARBURANT (suite)

Remplissage du réservoir de carburant

! AVERTISSEMENT

RISQUE DE BLESSURES GRAVES, VOIRE MORTELLES

Arrêtez le moteur et laissez-le refroidir avant de faire l'appoint de carburant. **NE FUMEZ PAS!** Le non respect de ces avertissements peut provoquer une explosion ou un incendie.

W-2063-0807

Ouvrez la porte arrière. (Voir PORTE ARRIÈRE en page 117.)

Figure PM-33

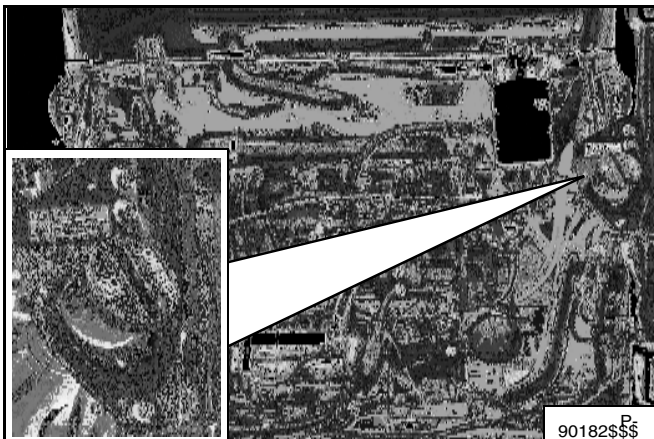

Retirez le bouchon de remplissage (médaillon) [Figure PM-33].

Figure PM-34

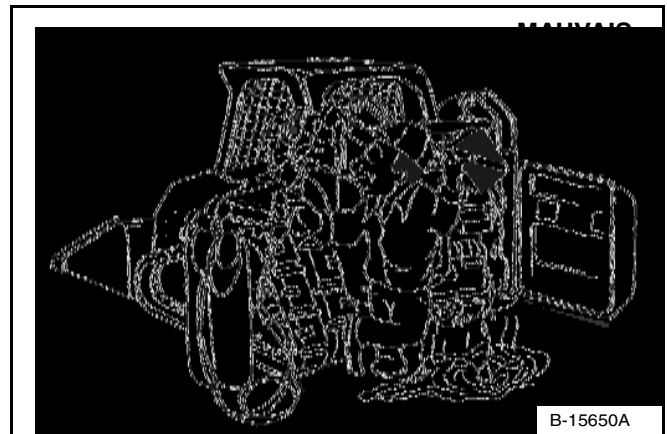

Faites l'appoint de carburant adéquat à l'aide d'un récipient propre et conforme aux normes de sécurité. Ne faites l'appoint de carburant que dans un endroit correctement aéré et situé à l'écart des flammes et des étincelles. **NE FUMEZ PAS!** [Figure PM-34].

Remplacez le bouchon du réservoir de carburant et serrez-le (médaillon) [Figure PM-33].

Fermez la porte arrière.

! AVERTISSEMENT

RISQUE DE BLESSURES GRAVES, VOIRE MORTELLES

Nettoyez toujours les fuites de carburant ou d'huile. Maintenez le carburant et l'huile à l'écart des sources de chaleur, des flammes, des étincelles et des cigarettes allumées. Toute imprudence à proximité de combustibles peut provoquer une explosion ou un incendie.

W-2103-0508

CIRCUIT DE CARBURANT (suite)

Filtre à carburant

Pour connaître la périodicité de vidange de l'eau ou de remplacement du filtre d'alimentation (voir TABLEAU DES ENTRETIENS en page 105).

Vidange de l'eau

Figure PM-35

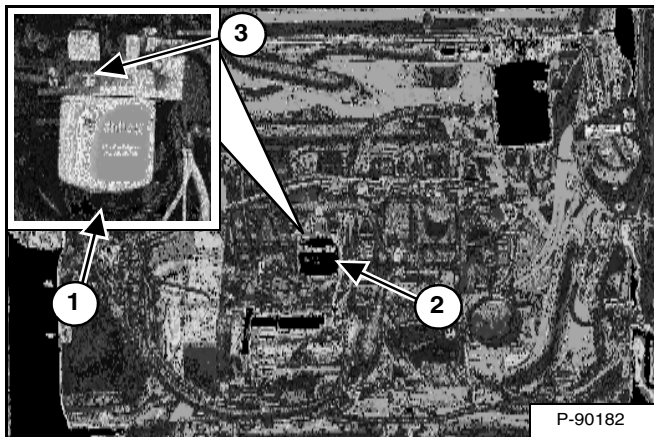

Desserrez le purgeur (1) [Figure PM-35] situé au bas de l'élément de filtre pour vidanger l'eau du filtre.

Remplacement du filtre

Déposez l'élément de filtre (2) [Figure PM-35].

Nettoyez la zone qui entoure le logement du filtre. Versez de l'huile propre sur le joint d'étanchéité du nouveau filtre. Installez le filtre à carburant et serrez-le à la main.

Purgez l'air du circuit de carburant. (Voir Purge de l'air du circuit de carburant en page 123.)

AVERTISSEMENT

RISQUE DE BLESSURES GRAVES, VOIRE MORTELLES

Nettoyez toujours les fuites de carburant ou d'huile. Maintenez le carburant et l'huile à l'écart des sources de chaleur, des flammes, des étincelles et des cigarettes allumées. Toute imprudence à proximité de combustibles peut provoquer une explosion ou un incendie.

W-2103-0508

Purge de l'air du circuit de carburant

Après avoir remplacé l'élément de filtre ou après une panne de carburant, vous devez purger l'air du circuit de carburant avant de mettre le moteur en marche.

AVERTISSEMENT

RISQUE DE BLESSURES GRAVES, VOIRE MORTELLES

Le carburant diesel ou l'huile hydraulique sous pression peuvent pénétrer sous la peau ou dans les yeux et provoquer des blessures graves, voire mortelles. Les fuites de liquide sous pression ne sont pas toujours visibles. Pour les détecter, utilisez un morceau de bois ou de carton. N'utilisez jamais la main nue. Portez des lunettes de sécurité. En cas de pénétration de liquide dans la peau ou les yeux, consultez immédiatement un médecin spécialisé dans ce domaine.

W-2072-0807

Figure PM-36

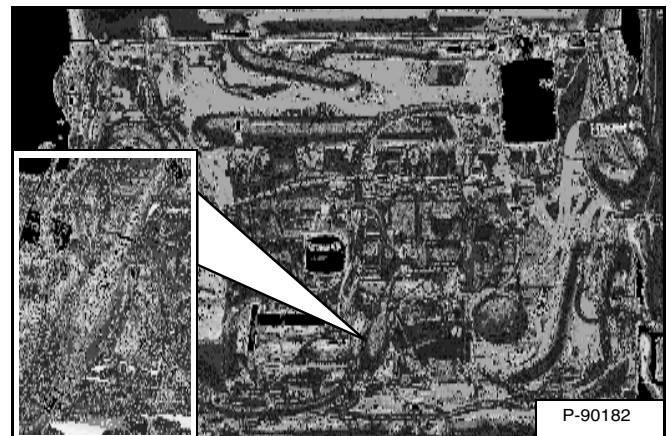

Ouvrez le purgeur (3) [Figure PM-35] sur le support du filtre à carburant.

Actionnez la pompe manuelle (poire d'amorçage) (médaillon) [Figure PM-36] jusqu'à ce que du carburant exempt de bulles d'air s'écoule par le purgeur.

Fermez le purgeur (3) [Figure PM-35] sur le support de filtre de carburant.

Démarrez le moteur.

CIRCUIT DE LUBRIFICATION DU MOTEUR

Contrôle et appoint d'huile moteur

Contrôlez le niveau d'huile moteur chaque jour avant de mettre le moteur en marche.

Figure PM-37

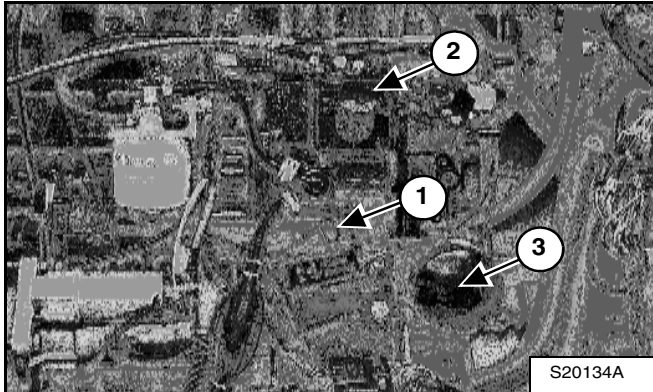

Stationnez la machine sur une surface plane et de niveau. Ouvrez la porte arrière et tirez la jauge (1) [Figure PM-37].

Maintenez le niveau d'huile entre les repères de la jauge. Ne dépassez pas le niveau maxi.

Tableau des huiles moteur

Figure PM-38

HUILE MOTEUR VISCOSITÉ SAE RECOMMANDÉE (HUILES POUR MOTEUR DIESEL)

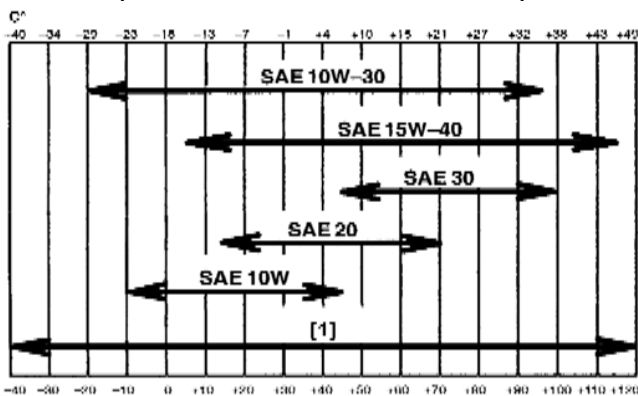

PLAGE DE TEMPÉRATURE ANTICIPÉE AVANT LA PROCHAINE VIDANGE D'HUILE (LES MOTEURS DIESEL DOIVENT UTILISER LA CLASSIFICATION API CI-4 OU SUPÉRIEURE)

[1] Huiles synthétiques : respectez les recommandations du fabricant.

Utilisez de l'huile moteur de bonne qualité conforme à la classification de service API CI-4 ou supérieure [Figure PM-38].

Vidange et remplacement de l'huile et du filtre

Pour connaître la périodicité de remplacement de l'huile et du filtre moteur (voir TABLEAU DES ENTRETIENS en page 105).

Faites tourner le moteur jusqu'à ce qu'il atteigne la température normale de fonctionnement. Arrêtez le moteur.

Figure PM-39



Ouvrez la porte arrière.

Sortez le flexible de vidange (1) [Figure PM-39] de sa position de rangement au coin arrière droit de la chargeuse.

Déposez le bouchon du flexible de vidange (2) et vidangez l'huile dans un récipient. Recyclez ou éliminez l'huile usagée conformément à la réglementation relative à la protection de l'environnement.

Déposez le filtre à huile (3) [Figure PM-37] et nettoyez la surface du support du filtre.

Enduisez le joint du nouveau filtre d'huile propre, installez le filtre et serrez-le à la main.

Montez le bouchon du flexible de vidange et serrez-le. Remettez le flexible de vidange en position de rangement.

Déposez le bouchon de remplissage (2) [Figure PM-37]. Faites le plein d'huile du moteur. Pour connaître la quantité correcte, (voir Contenances en page 166). Ne dépassez pas le niveau maxi.

Démarrez le moteur et laissez-le tourner pendant quelques minutes. Arrêtez le moteur et vérifiez l'étanchéité du filtre à huile.

Retirez la jauge (1) [Figure PM-37] et contrôlez le niveau d'huile. Si nécessaire, faites l'appoint d'huile jusqu'au repère supérieur de la jauge. Remplacez la jauge et fermez la porte arrière.



AVERTISSEMENT

RISQUE DE BLESSURES GRAVES, VOIRE MORTELLES

Nettoyez toujours les fuites de carburant ou d'huile. Maintenez le carburant et l'huile à l'écart des sources de chaleur, des flammes, des étincelles et des cigarettes allumées. Toute imprudence à proximité de combustibles peut provoquer une explosion ou un incendie.

W-2103-0508

CIRCUIT DE REFROIDISSEMENT DU MOTEUR

Contrôlez le système de refroidissement tous les jours afin d'éviter toute surchauffe, perte de performances ou endommagement du moteur.



AVERTISSEMENT

RISQUE DE BLESSURES GRAVES, VOIRE MORTELLES

Portez des lunettes de sécurité pour vous protéger les yeux dans les situations suivantes :

- en présence de liquides sous pression,
- en présence de pièces desserrées ou de projections de débris,
- quand le moteur tourne,
- quand vous utilisez des outils.

W-2019-0907

Nettoyage

Ouvrez la porte arrière. (Voir PORTE ARRIÈRE en page 117.)

Retirez la grille arrière. (Voir GRILLE ARRIÈRE en page 117.)

Figure PM-40

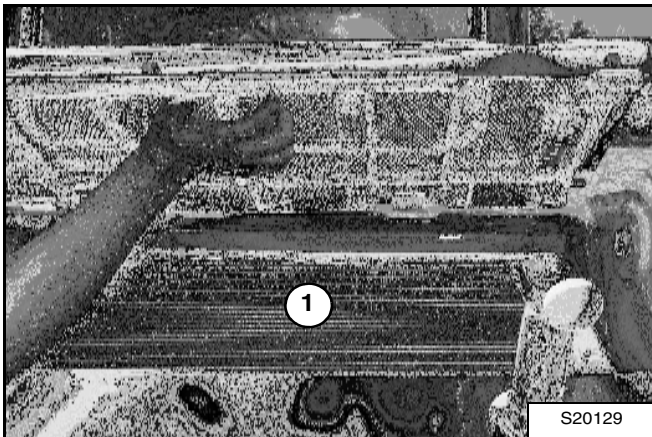

Nettoyez le dessus du radiateur avec de l'air ou de l'eau à basse pression (1) [Figure PM-40].

Vérifiez l'étanchéité du circuit de refroidissement.

Remplacez la grille et fermez la porte arrière.

Contrôle du niveau

Ouvrez la porte arrière. (Voir PORTE ARRIÈRE en page 117.)

Retirez la grille arrière. (Voir GRILLE ARRIÈRE en page 117.)

Figure PM-41

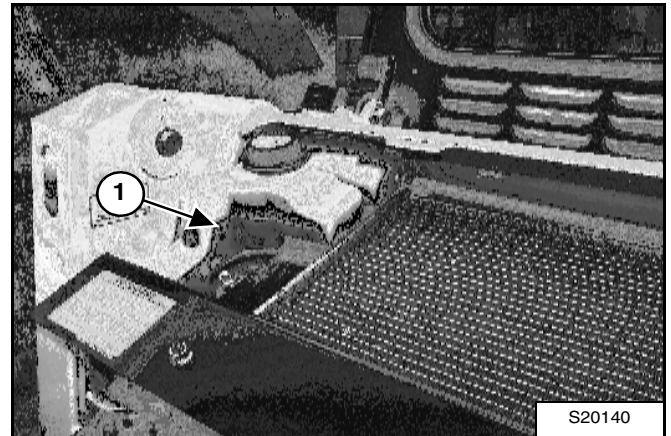

Vérifiez le niveau de liquide de refroidissement à l'aide des repères de niveau (1) [Figure PM-41] marqués sur le vase d'expansion. Le niveau du liquide de refroidissement doit être entre les deux repères Mini et Maxi lorsque le moteur est froid.

Remplacez la grille et fermez la porte arrière.

CIRCUIT DE REFROIDISSEMENT DU MOTEUR (suite)

Vidange et remplacement du liquide de refroidissement

Ouvrez la porte arrière. (Voir PORTE ARRIÈRE en page 117.)

Retirez la grille arrière. (Voir GRILLE ARRIÈRE en page 117.)

Figure PM-42

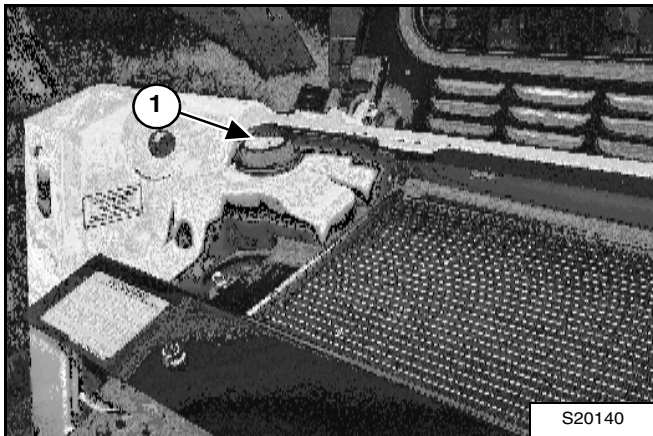

Déposez le bouchon de remplissage de liquide de refroidissement (1) [Figure PM-42].

Figure PM-43

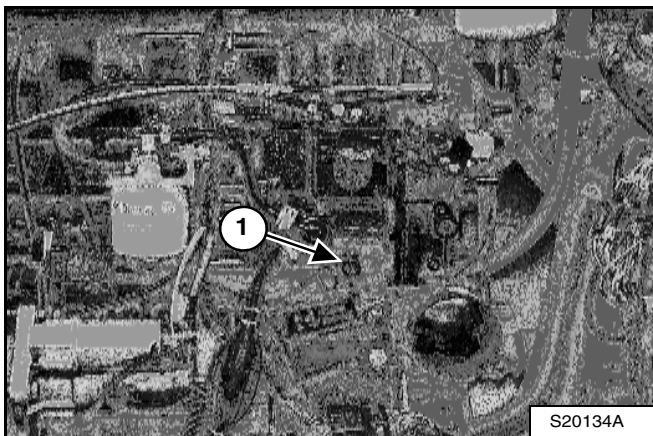

Raccordez un flexible au bouchon de purge du bloc moteur (1) [Figure PM-43]. Ouvrez le bouchon de purge et vidangez le liquide de refroidissement dans un récipient.

Lorsque tout le liquide de refroidissement est vidangé, fermez le bouchon de purge et enlevez le flexible.

REMARQUE : les liquides tels que l'huile moteur, l'huile hydraulique, le liquide de refroidissement, etc. doivent être éliminés en accord avec la réglementation relative à la protection de l'environnement. Certains règlements exigent que certaines fuites ou éclaboussures sur le sol soient nettoyées d'une manière spécifique. Consultez les réglementations locales relatives à l'élimination des déchets.

Faites le mélange du nouveau liquide de refroidissement dans un récipient à part (voir Contenances en page 166).

REMARQUE : le circuit de refroidissement de la chargeuse est rempli en usine de propylène glycol (de couleur violette). Ne mélangez PAS du propylène glycol avec de l'éthylène glycol.

Ajoutez du liquide de refroidissement prémélangé (47% d'eau et 53% de propylène glycol) dans le vase d'expansion (voir Contrôle du niveau en page 125).

IMPORTANT

RISQUE D'ENDOMMAGEMENT DU MOTEUR

Respectez toujours les proportions correctes d'eau et d'antigel.

Avec trop d'antigel, le système de refroidissement est moins efficace et le moteur risque d'être rapidement et gravement endommagé.

Un manque d'antigel diminue la quantité d'additifs destinés à protéger les composants internes du moteur. De plus, le circuit aura une température d'ébullition réduite et sera moins protégé contre le gel.

Utilisez toujours une solution prémélangée. Ajouter de l'antigel pur peut endommager rapidement et gravement le moteur.

I-2124-0497

Pour assurer la protection contre le gel jusqu'à une température de -37°C (-34°F), utilisez un mélange constitué de 4,3 l de propylène glycol et de 3,8 l d'eau.

Remplissez le vase d'expansion jusqu'à un niveau entre les repères Mini et Maxi qui y sont marqués.

À l'aide d'un réfractomètre, contrôlez l'état du propylène glycol dans le système de refroidissement, et remplacez le bouchon de remplissage du liquide de refroidissement.

REMARQUE : lorsque vous installez le bouchon de remplissage du liquide de refroidissement, serrez-le jusqu'à ce que vous entendiez un déclic.

Faites tourner le moteur jusqu'à ce qu'il atteigne la température normale de fonctionnement. Arrêtez le moteur. Vérifiez le niveau du liquide de refroidissement lorsque le moteur est froid. Faites l'appoint si nécessaire.

Remplacez la grille et fermez la porte arrière.

SYSTÈME ÉLECTRIQUE

Description

La chargeuse est alimentée par un circuit 12 volts à masse négative avec alternateur. Le circuit électrique est protégé contre les surcharges par des fusibles situés dans le compartiment moteur. Ces fusibles protègent le circuit électrique contre les surcharges. Vous devez éliminer la cause de toute surcharge avant de remettre le moteur en marche.

Emplacement / Identification des fusibles et relais

Figure PM-44

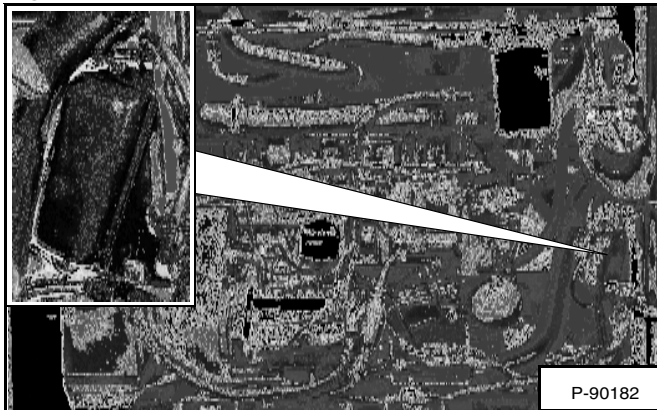

Le circuit électrique est protégé contre les surcharges par des fusibles et des relais situés sous le couvercle du boîtier de fusibles (médaillon) [Figure PM-44]. Un autocollant à l'intérieur indique les emplacements et les ampérages.

Déposez le couvercle pour contrôler ou remplacer les fusibles.

Figure PM-45

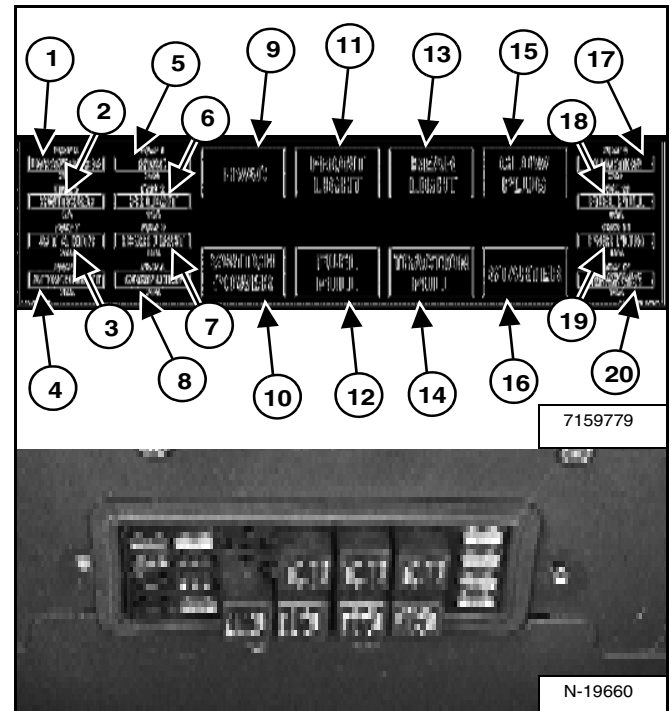

Les emplacements et les ampérages des fusibles sont indiqués ci-dessous et en [Figure PM-45].

RÉF.	DESCRIPTION	AMP.	RÉF.	DESCRIPTION	AMP.
1	Avertisseur en alimentation directe	25	11	Feux avant et de position	R
2	ACS / AWS / SJC après contact	5	12	Coupure du carburant	R
3	Alternateur et alarme de recul	25	13	Feux arrière	R
4	Accessoires	25	14	Transmission	R
5	Chauffage et climatisation	25	15	Bougies de préchauffage	R
6	Feux avant et de position	15	16	Démarrateur	R
7	Feux arrière	15	17	Transmission	30
8	Unité de contrôle Bobcat	25	18	Coupure du carburant	30
9	Chauffage et climatisation	R	19	Prise électrique	15
10	Alimentation après contact	R	20	ACS / AWS / SJC en alimentation directe	25

R - Relais

SYSTÈME ÉLECTRIQUE (suite)

Entretien de la batterie

Figure PM-46

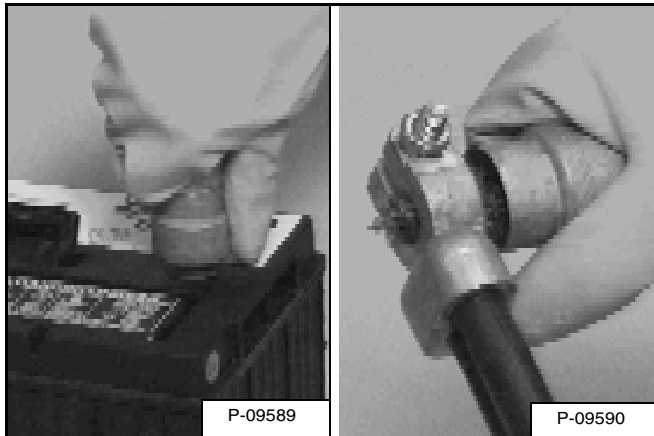

Les câbles de la batterie doivent être propres et serrés [Figure PM-46]. Contrôlez le niveau d'électrolyte dans la batterie. Faites éventuellement l'appoint d'eau distillée. Éliminez l'acide ou la corrosion de la batterie et des câbles à l'aide d'une solution d'eau et de bicarbonate de soude.

Enduisez de graisse spéciale pour batterie (6988074) les bornes de la batterie et les cosses des câbles pour éviter la corrosion.



AVERTISSEMENT

RISQUE DE BLESSURES GRAVES, VOIRE MORTELLES

Les batteries contiennent de l'acide susceptible de brûler la peau et les yeux en cas de contact. Portez des lunettes, des vêtements de protection et des gants en caoutchouc pour éviter tout contact de l'acide avec le corps.

En cas de contact avec l'acide, rincez immédiatement la partie atteinte à l'eau. En cas de contact avec les yeux, consultez immédiatement un médecin et rincez les yeux avec de l'eau froide et propre pendant au moins 15 minutes.

Si vous ingérez de l'électrolyte, buvez une grande quantité d'eau ou de lait ! N'essayez PAS de vomir. Consultez immédiatement un médecin.

W-2065-0807

SYSTÈME ÉLECTRIQUE (suite)

Utilisation d'une batterie d'appoint (démarrage forcé)

Si vous devez démarrer le moteur à l'aide d'une batterie d'appoint, SOYEZ EXTRÊMEMENT PRUDENT ! Une personne doit être assise à la place de l'opérateur pendant qu'une autre connecte et déconnecte les câbles de la batterie.

Le contacteur à clé doit se trouver sur la position d'ARRÊT (OFF) ou le bouton STOP doit être enfoncé. Vous devez utiliser une batterie d'appoint 12 volts.



AVERTISSEMENT

RISQUE DE BLESSURES GRAVES, VOIRE MORTELLES

Maintenez les batteries à l'écart des arcs, des étincelles, des flammes et des cigarettes allumées. En cas de *démarrage forcé* à l'aide d'une batterie d'appoint, effectuez la connexion du câble négatif au châssis de la machine en dernier.

Ne forcez pas le démarrage sur une batterie gelée ou endommagée. Ne tentez pas de la charger. Réchauffez la batterie à 16 °C avant de la raccorder à un chargeur. Débranchez le chargeur avant de raccorder ou de débrancher les câbles de la batterie. Ne vous penchez jamais au-dessus d'une batterie lorsque vous forcez le démarrage, ni si vous la testez ou la chargez.

Les gaz de la batterie peuvent exploser et provoquer des blessures graves.

W-2066-0705

Raccordez une extrémité du premier câble (1) [Figure PM-47] à la borne positive (+) de la batterie d'appoint. Raccordez l'autre extrémité de ce câble (2) [Figure PM-47] à la borne positive (+) du démarreur de la chargeuse.

Raccordez une extrémité du deuxième câble (3) [Figure PM-47] à la borne négative (-) de la batterie d'appoint. Raccordez l'autre extrémité de ce câble (4) [Figure PM-47] à la masse du moteur.

Maintenez les câbles à l'écart des pièces mobiles. Démarrez le moteur. (Voir MISE EN MARCHÉ DU MOTEUR en page 71.)

Dès que le moteur tourne, débranchez d'abord le câble de masse (-) (4) [Figure PM-47]. Débranchez ensuite le câble de la borne positive (+) (2) [Figure PM-47].

IMPORTANT

Vous risquez d'endommager l'alternateur :

- lorsque le moteur tourne et que les câbles de batterie sont débranchés,
- lorsque les câbles de batterie sont branchés et que vous utilisez un chargeur rapide ou que vous effectuez une soudure sur la chargeuse (débranchez les deux câbles de la batterie),
- lorsque le raccordement des câbles de la batterie d'appoint est inversé.

I-2023-1285

Figure PM-47

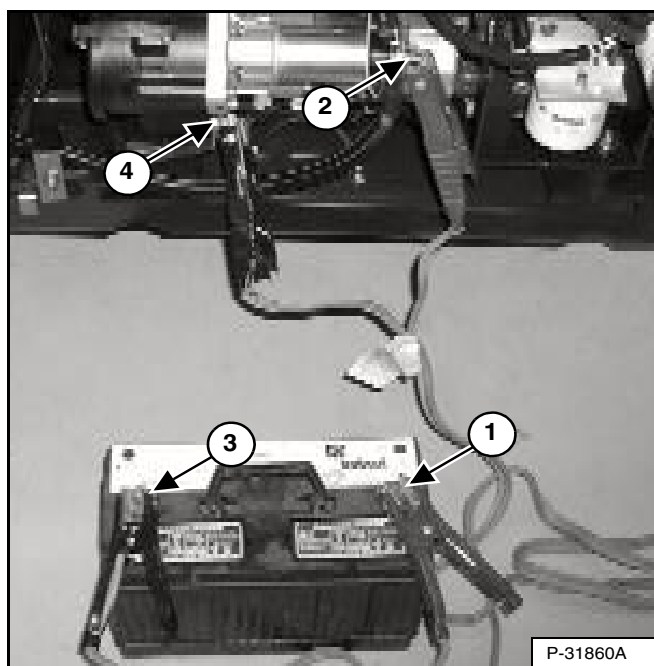

SYSTÈME ÉLECTRIQUE (suite)

Dépose et installation de la batterie

AVERTISSEMENT

RISQUE DE BLESSURES GRAVES, VOIRE MORTELLES

Les batteries contiennent de l'acide susceptible de brûler la peau et les yeux en cas de contact. Portez des lunettes, des vêtements de protection et des gants en caoutchouc pour éviter tout contact de l'acide avec le corps.

En cas de contact avec l'acide, rincez immédiatement la partie atteinte à l'eau. En cas de contact avec les yeux, consultez immédiatement un médecin et rincez les yeux avec de l'eau froide et propre pendant au moins 15 minutes.

Si vous ingérez de l'électrolyte, buvez une grande quantité d'eau ou de lait ! N'essayez PAS de vomir. Consultez immédiatement un médecin.

W-2065-0807

Ouvrez la porte arrière. (Voir PORTE ARRIÈRE en page 117.)

Figure PM-48

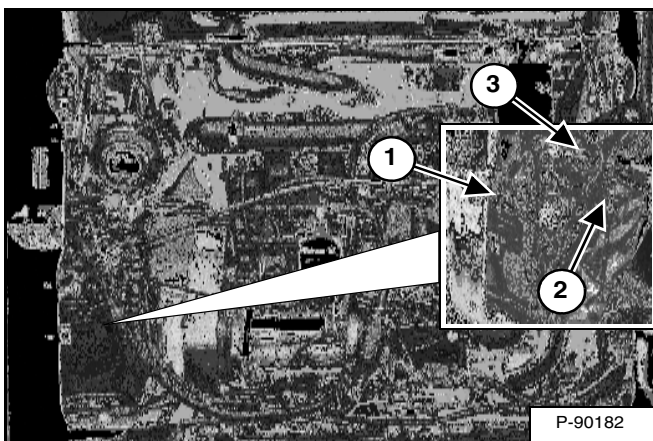

Débranchez le câble négatif (-) (1) [Figure PM-48].

Déposez la bride de retenue de la batterie (2) [Figure PM-48].

Débranchez le câble positif (+) (3) [Figure PM-48] de la batterie.

Retirez la batterie de la chargeuse.

Figure PM-49

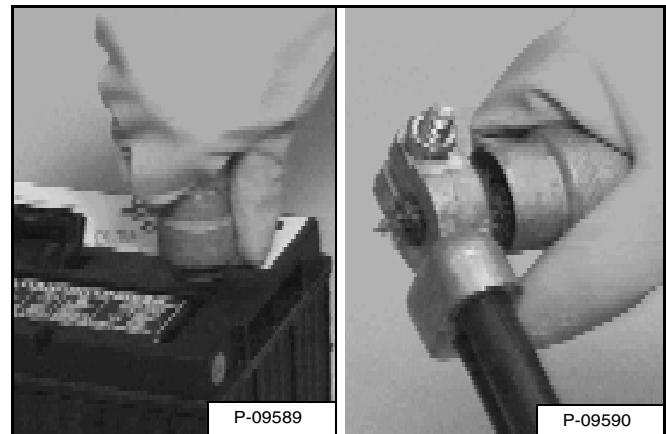

Nettoyez toujours les bornes ainsi que les cosses des câbles que vous installez une batterie neuve ou usagée [Figure PM-49].

Quand vous installez la batterie dans la chargeuse, veillez à ce que les bornes de la batterie ne touchent aucune pièce métallique.

Raccordez le câble négatif (-) en dernier pour éviter de provoquer des étincelles.

Raccordez et serrez les câbles de la batterie.

Installez et serrez la bride de retenue de la batterie.

Fermez la porte arrière.

AVERTISSEMENT

RISQUE DE BLESSURES GRAVES, VOIRE MORTELLES

Maintenez les batteries à l'écart des arcs, des étincelles, des flammes et des cigarettes allumées. En cas de *démarrage forcé* à l'aide d'une batterie d'appoint, effectuez la connexion du câble négatif au châssis de la machine en dernier.

Ne forcez pas le démarrage sur une batterie gelée ou endommagée. Ne tentez pas de la charger. Réchauffez la batterie à 16 °C avant de la raccorder à un chargeur. Débranchez le chargeur avant de raccorder ou de débrancher les câbles de la batterie. Ne vous penchez jamais au-dessus d'une batterie lorsque vous forcez le démarrage, ni si vous la testez ou la chargez.

Les gaz de la batterie peuvent exploser et provoquer des blessures graves.

W-2066-0705

CIRCUIT HYDRAULIQUE / HYDROSTATIQUE

Contrôle et appoint d'huile

Arrêtez la chargeuse sur une surface plane et de niveau, abaissez les bras de levage et inclinez le Bob-Tach à fond vers l'arrière.

Arrêtez le moteur.

Figure PM-50

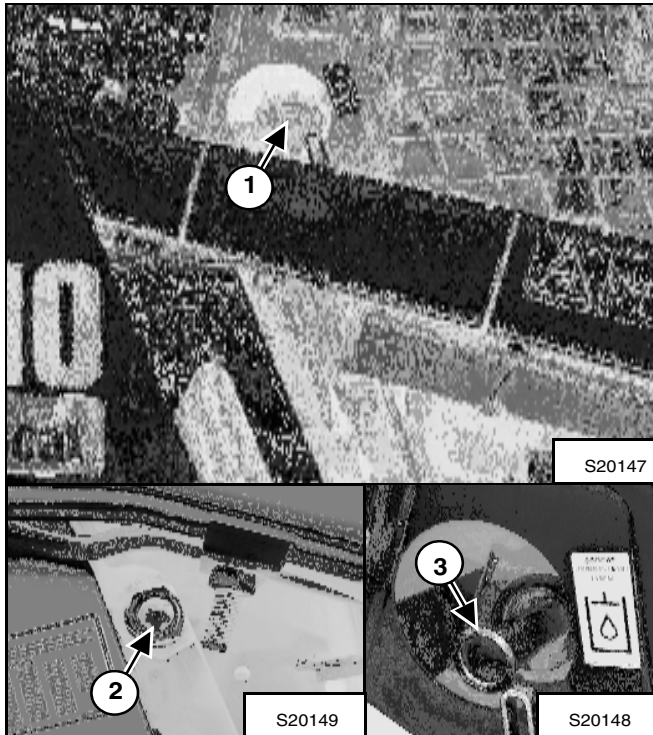

Déposez le bouchon de remplissage (1) [Figure PM-50].

Faites l'appoint d'huile jusqu'à ce que le niveau atteigne le centre de la jauge transparente (2) [Figure PM-50]. Ne dépassez pas le niveau maxi.

Déposez la crépine (3) [Figure PM-50] et nettoyez-la si nécessaire avec du solvant.

Remettez le bouchon de remplissage en place (1) [Figure PM-50].

Tableau d'huile hydraulique / hydrostatique

Figure PM-51

HUILE HYDRAULIQUE / HYDROSTATIQUE VISCOSITÉ ISO RECOMMANDÉE (VG) ET INDICE DE VISCOSITÉ (VI)

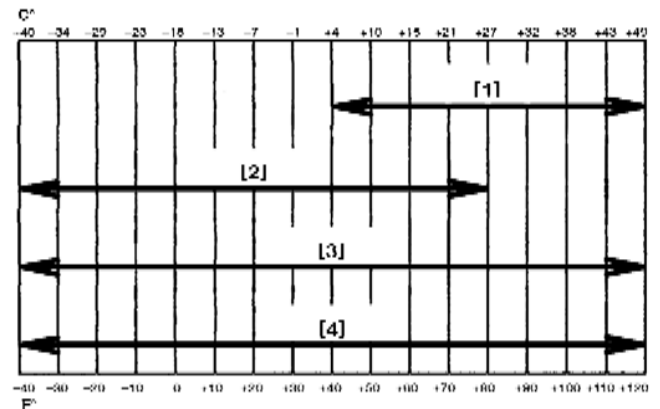

PLAGE DE TEMPÉRATURES ATTENDUE PENDANT L'UTILISATION DE LA MACHINE

- [1] VG 100 ; VI minimum 120
- [2] VG 46 ; VI minimum 140
- [3] Huile synthétique ; VG 46 ; VI minimum 150
- [4] Huile hydraulique / hydrostatique BOBCAT

Le circuit hydraulique doit être rempli ou complété exclusivement avec de l'huile hydraulique recommandée [Figure PM-51].

CIRCUIT HYDRAULIQUE / HYDROSTATIQUE (suite)

Vidange et remplacement de l'huile hydraulique

Pour connaître la périodicité d'entretien correcte, (voir TABLEAU DES ENTRETIENS en page 105).

L'huile doit être remplacée en cas de contamination ou après une réparation importante.

Remplacez toujours le filtre hydraulique / hydrostatique, les filtres de retour de carter et le filtre de gavage hydraulique lorsque vous remplacez l'huile hydraulique (voir Dépose et remplacement du filtre hydraulique / hydrostatique en page 133).

Figure PM-52

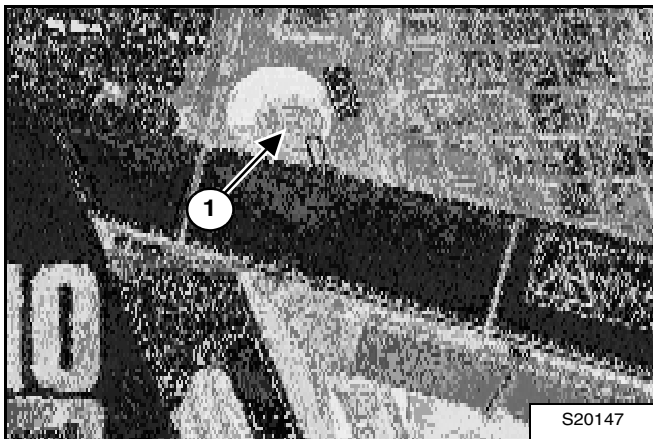

Déposez le bouchon de remplissage (1) [Figure PM-52].

Relevez la cabine. (Voir Levage en page 114.)

Figure PM-53

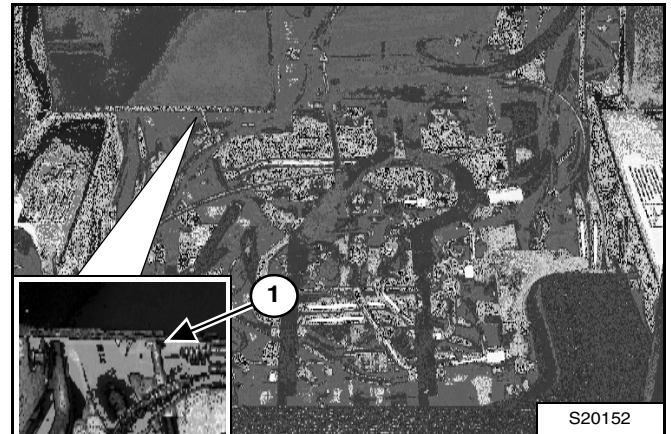

Débranchez le flexible (1) [Figure PM-53] du réservoir hydraulique et vidangez l'huile dans un récipient.

Reconnectez le flexible lorsque le réservoir est vide.

Recyclez ou éliminez l'huile usagée conformément à la réglementation relative à la protection de l'environnement.



AVERTISSEMENT

RISQUE DE BLESSURES GRAVES, VOIRE MORTELLES

Nettoyez toujours les fuites de carburant ou d'huile. Maintenez le carburant et l'huile à l'écart des sources de chaleur, des flammes, des étincelles et des cigarettes allumées. Toute imprudence à proximité de combustibles peut provoquer une explosion ou un incendie.

W-2103-0508

Abaissez la cabine de l'opérateur (voir Abaissement en page 115).

Remplissez le réservoir d'huile appropriée jusqu'à ce que le niveau atteigne le centre de la jauge transparente. (Voir Contrôle et appoint d'huile en page 131.)

CIRCUIT HYDRAULIQUE / HYDROSTATIQUE (suite)

Dépose et remplacement du filtre hydraulique / hydrostatique

Pour connaître la périodicité d'entretien correcte, (voir TABLEAU DES ENTRETIENS en page 105).

Ouvrez la porte arrière. (Voir PORTE ARRIÈRE en page 117.)

Figure PM-54

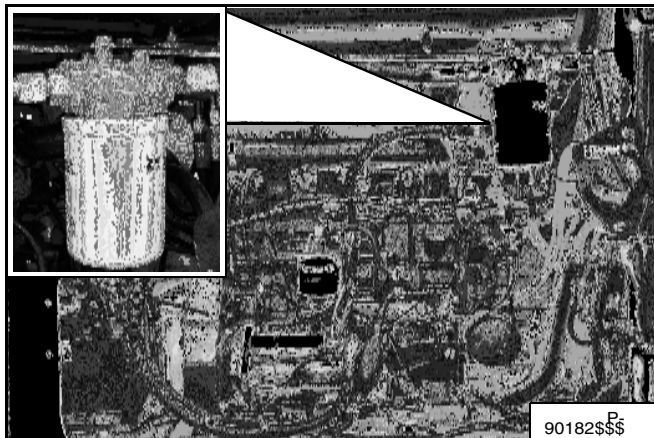

Déposez le filtre (médaillon) [Figure PM-54].

Nettoyez la surface du support de filtre, à l'endroit où le joint d'étanchéité entre en contact avec le support.

Versez de l'huile propre sur le joint d'étanchéité du nouveau filtre. Installez le filtre et serrez-le à la main.



AVERTISSEMENT

RISQUE DE BLESSURES GRAVES, VOIRE MORTELLES

Nettoyez toujours les fuites de carburant ou d'huile. Maintenez le carburant et l'huile à l'écart des sources de chaleur, des flammes, des étincelles et des cigarettes allumées. Toute imprudence à proximité de combustibles peut provoquer une explosion ou un incendie.

W-2103-0508

Fermez la porte arrière.

Mettez le moteur en marche et actionnez les commandes hydrauliques de la chargeuse.

Arrêtez le moteur et vérifiez l'étanchéité du filtre.

Contrôlez le niveau d'huile du réservoir et faites l'appoint si nécessaire (voir Contrôle et appoint d'huile en page 131).

Dépose et remplacement des filtres de retour de carter

Pour connaître la périodicité d'entretien correcte, (voir TABLEAU DES ENTRETIENS en page 105).

Relevez la cabine de l'opérateur (voir Levage en page 114).

Figure PM-55

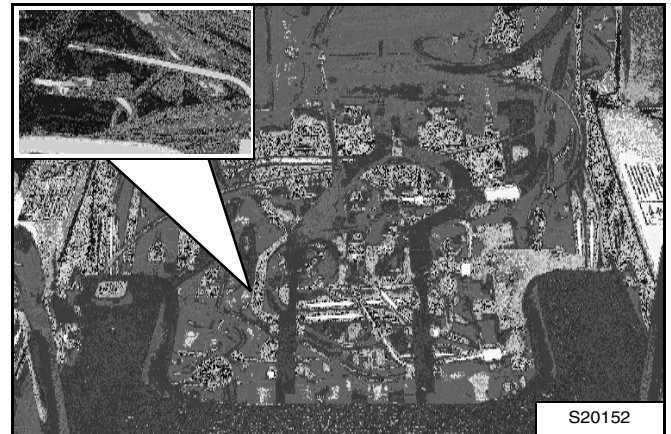

Déconnectez les flexibles et les raccords aux extrémités des deux filtres de retour de carter (médaillon) [Figure PM-55].

Déposez la bride de fixation des filtres.

Installez les raccords sur les nouveaux filtres.

Installez les nouveaux filtres et la bride de fixation.

Reconnectez et serrez les flexibles.



AVERTISSEMENT

RISQUE DE BLESSURES GRAVES, VOIRE MORTELLES

Nettoyez toujours les fuites de carburant ou d'huile. Maintenez le carburant et l'huile à l'écart des sources de chaleur, des flammes, des étincelles et des cigarettes allumées. Toute imprudence à proximité de combustibles peut provoquer une explosion ou un incendie.

W-2103-0508

Abaissez la cabine de l'opérateur (voir Abaissement en page 115).

Mettez le moteur en marche et actionnez les commandes hydrauliques de la chargeuse. Arrêtez le moteur et vérifiez l'étanchéité.

Contrôlez le niveau d'huile du réservoir et faites l'appoint si nécessaire (voir Contrôle et appoint d'huile en page 131).

CIRCUIT HYDRAULIQUE / HYDROSTATIQUE (suite)

Dépose et remplacement du filtre de gavage hydraulique

Le filtre de gavage hydraulique est situé sous la cabine. Pour connaître la périodicité d'entretien correcte, (voir TABLEAU DES ENTRETIENS en page 105).

Relevez la cabine de l'opérateur (voir Levage en page 114).

Figure PM-56

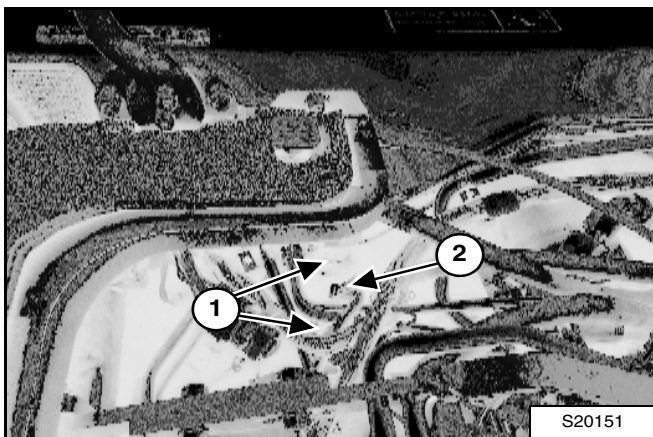

Débranchez les flexibles (1) et retirez le filtre (2) [Figure PM-56].

Installez un nouveau filtre.

Reconnectez et serrez les flexibles.

AVERTISSEMENT

RISQUE DE BLESSURES GRAVES, VOIRE MORTELLES

Nettoyez toujours les fuites de carburant ou d'huile. Maintenez le carburant et l'huile à l'écart des sources de chaleur, des flammes, des étincelles et des cigarettes allumées. Toute imprudence à proximité de combustibles peut provoquer une explosion ou un incendie.

W-2103-0508

Abaissez la cabine de l'opérateur (voir Abaissement en page 115).

Mettez le moteur en marche et actionnez les commandes hydrauliques de la chargeuse.

AVERTISSEMENT

RISQUE DE BLESSURES GRAVES, VOIRE MORTELLES

Le carburant diesel ou l'huile hydraulique sous pression peuvent pénétrer sous la peau ou dans les yeux et provoquer des blessures graves, voire mortelles. Les fuites de liquide sous pression ne sont pas toujours visibles. Pour les détecter, utilisez un morceau de bois ou de carton. N'utilisez jamais la main nue. Portez des lunettes de sécurité. En cas de pénétration de liquide dans la peau ou les yeux, consultez immédiatement un médecin spécialisé dans ce domaine.

W-2072-0807

Arrêtez le moteur et vérifiez l'étanchéité du filtre.

Contrôlez le niveau d'huile du réservoir et faites l'appoint si nécessaire (voir Contrôle et appoint d'huile en page 131).

Bouchon reniflard

Voir le TABLEAU DES ENTRETIENS pour connaître la périodicité de remplacement correcte (voir TABLEAU DES ENTRETIENS en page 105).

Figure PM-57



Retirez le reniflard hydraulique (1) [Figure PM-57] et jetez-le.

Installez le nouveau reniflard.

SILENCIEUX PARE-ÉTINCELLES

Procédure de nettoyage

Voir le TABLEAU DES ENTRETIENS pour connaître la périodicité de nettoyage appropriée pour le silencieux pare-étincelles (voir TABLEAU DES ENTRETIENS en page 105).

N'utilisez pas la chargeuse si son système d'échappement est défectueux.

IMPORTANT

Cette machine est équipée d'origine d'un silencieux pare-étincelles. Vous devez entretenir le silencieux pare-étincelles pour le maintenir en bon état de fonctionnement. A cet effet, vous devez vider la chambre à étincelles toutes les 100 heures de fonctionnement.

Si vous utilisez la machine en forêt, sur terrain herbeux ou dans des taillis, il peut être obligatoire d'équiper le système d'échappement d'un pare-étincelles qui doit être maintenu en bon état de fonctionnement.

À cet égard, tenez compte de la législation et de la réglementation locale en vigueur.

I-2022-EN-0909

Arrêtez le moteur. Ouvrez la porte arrière.

Figure PM-58

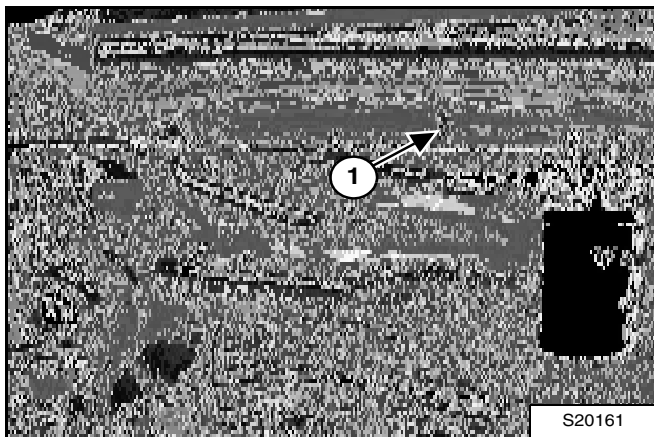

Retirez le bouchon (1) [Figure PM-58] en bas du silencieux.



AVERTISSEMENT

Lorsque le moteur tourne durant un entretien, les commandes de translation et de direction doivent être au POINT NEUTRE et le frein de stationnement enclenché. Sans cela l'opération présente des risques de blessures graves, voire mortelles.

W-2006-1209

Démarrez le moteur et faites-le tourner pendant environ 10 secondes tandis qu'une autre personne, portant des lunettes de protection, maintient un morceau de bois sur la sortie du silencieux.

Les impuretés sont ainsi éliminées par l'orifice de nettoyage.

Arrêtez le moteur.

Montez le bouchon et serrez-le.

Fermez la porte arrière.



AVERTISSEMENT

RISQUE DE BLESSURES GRAVES, VOIRE MORTELLES

Quand le moteur tourne dans un lieu clos, laissez entrer de l'air frais pour éviter toute concentration de gaz d'échappement. En cas de stationnement, acheminez l'échappement vers l'extérieur. Les gaz d'échappement dégagent des émanations inodores et incolores susceptibles d'être mortelles.

W-2050-0807



AVERTISSEMENT

Arrêtez le moteur et laissez refroidir le silencieux avant de nettoyer la chambre à étincelles. Portez des lunettes de sécurité. pour éviter de vous blesser gravement.

W-2011-1285



AVERTISSEMENT

N'utilisez jamais la machine dans une atmosphère chargée de poussières ou de gaz explosifs, ou dans un endroit où l'échappement risque d'entrer en contact avec des matériaux inflammables. Respectez ces avertissements pour éviter des blessures graves, voire mortelles.

W-2068-1285

TENSION DES CHENILLES

Description

Une tension des chenilles correcte est importante pour de bonnes performances, mais aussi pour éviter le déchenillage ou l'usure prématurée des chenilles.

REMARQUE : l'usure des galets des chenilles varie en fonction des conditions de travail et de la nature du sol.

Figure PM-59



L'outil de purge MEL1560 [Figure PM-59] est nécessaire pour diminuer la tension des chenilles.

Contrôle

Stationnez la chargeuse sur une surface plane et de niveau.

Figure PM-60

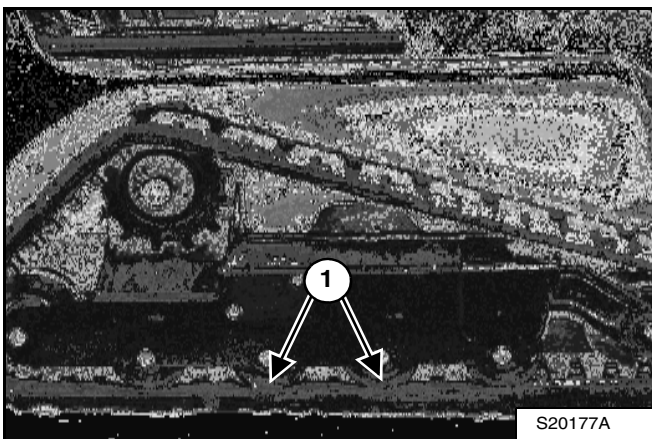

Levez un côté de la chargeuse et placez des chandelles sous les coins avant et arrière du châssis pour décoller la chenille du sol d'environ 76 mm (3") [Figure PM-60]. Abaissez la chargeuse sur les chandelles. Évitez tout contact entre les chandelles et la chenille.

Mesurez la flèche des chenilles sur l'un des galets centraux (1) [Figure PM-60]. L'espacement correct est de 1/2" (13 mm).

Figure PM-61

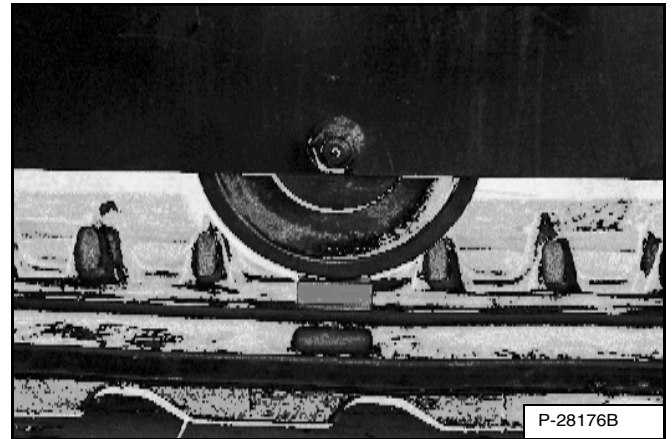
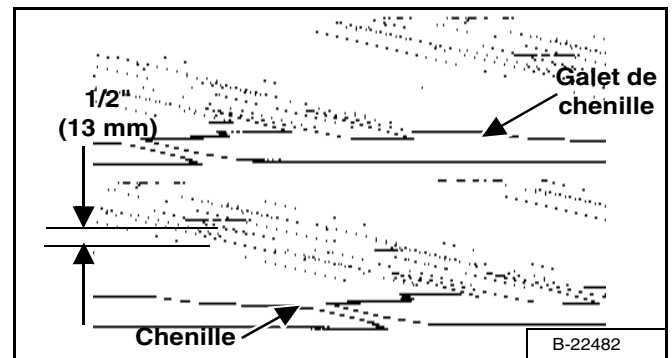

Figure PM-62



Ne placez PAS les doigts dans les zones de contact, entre la chenille et le galet. Contrôlez l'espacement (1) à l'aide d'un bloc, d'une douille ou d'un boulon de 1/2" (13 mm) [Figure PM-61] et [Figure PM-62].



AVERTISSEMENT

RISQUE DE BLESSURES

Quand vous contrôlez la tension des chenilles, maintenez les doigts et les mains à l'écart des zones de cisaillement.

W-2142-0903

TENSION DES CHENILLES (suite)

Réglage

Figure PM-63

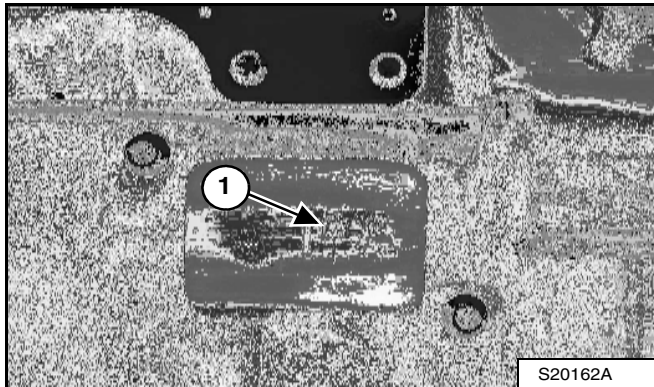

Desserrez les boulons du capot d'accès et tournez le capot [Figure PM-63].

Augmenter la tension des chenilles

Appliquez de la graisse dans le graisseur (1) [Figure PM-63] jusqu'à ce que la tension de la chenille soit correcte [Figure PM-61] et [Figure PM-62] (côté gauche en illustration).

REMARQUE : ne retirez pas le graisseur sans avoir d'abord libéré la pression à l'aide du raccord purgeur. (Voir [Figure PM-64] en page 137.)

REMARQUE : si le graisseur (1) [Figure PM-63] doit être remplacé, utilisez toujours une pièce d'origine Bobcat. Ce graisseur est spécialement conçu pour résister à une pression élevée.

Diminuer la tension des chenilles



AVERTISSEMENT

DE LA GRAISSE SOUS HAUTE PRESSION PEUT PROVOQUER DES BLESSURES GRAVES

- Ne desserrez pas le graisseur.
- Ne desserrez pas le raccord purgeur de plus d'un tour et demi.

W-2781-0109

Figure PM-64

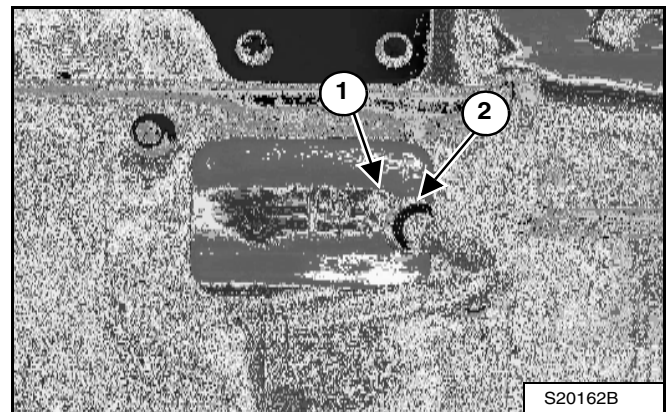

Pour diminuer la tension de la chenille, vous devez libérer la pression du vérin à graisse.

Installez l'outil purgeur (MEL-1560) sur le raccord purgeur (1), réglez et serrez le collier (2) [Figure PM-64] de sorte qu'il se place derrière le bord de l'orifice du capot d'accès.

Figure PM-65

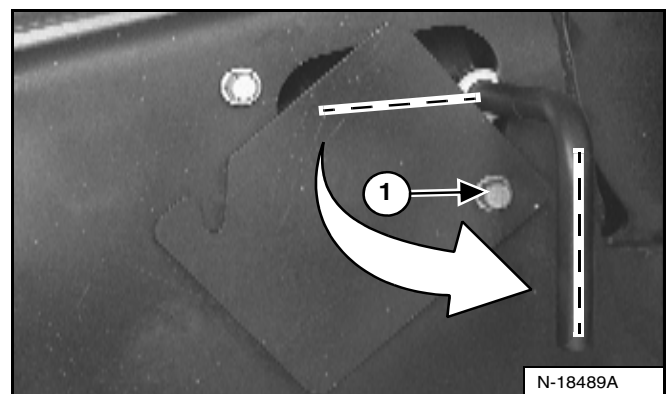

Serrez le boulon du couvercle (1) [Figure PM-65] pour bien maintenir l'outil.

Tournez l'outil d'1/4 de tour vers la gauche et laissez la graisse s'écouler dans un récipient. Libérez la pression [Figure PM-65] jusqu'à ce que la tension de la chenille soit correcte [Figure PM-61] et [Figure PM-62].

Serrez le raccord purgeur. Fermez le capot d'accès en le faisant pivoter et serrez ses boulons.

Levez la chargeuse et enlevez les chandelles.

Répétez la procédure pour l'autre chenille.

Éliminez la graisse conformément à la réglementation relative à la protection de l'environnement.

MOTEURS DE TRANSMISSION HYDROSTATIQUE

Vidange et remplacement de l'huile

Les moteurs d'entraînement hydrostatiques ne nécessitent aucun entretien.

Consultez votre concessionnaire Bobcat pour le remplacement des chenilles.

ENTRETIEN DES BARBOTINS

Procédure de serrage

Pour connaître la périodicité d'entretien correcte, (voir TABLEAU DES ENTRETIENS en page 105).

Figure PM-66

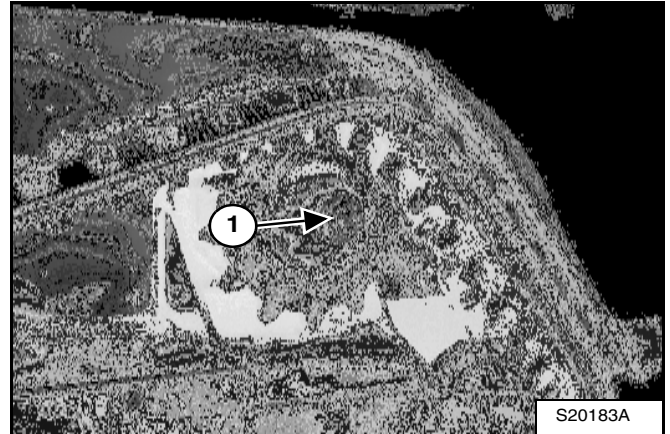

Vérifiez le couple de serrage des écrous de chaque barbotin de chenille (1) [Figure PM-66]. Serrez les écrous à un couple de 406 ft.-lb. (550 Nm).

COURROIE DE L'ALTERNATEUR

Réglage de la courroie

Arrêtez le moteur.

Ouvrez la porte arrière. (Voir PORTE ARRIÈRE en page 117.)

Figure PM-67

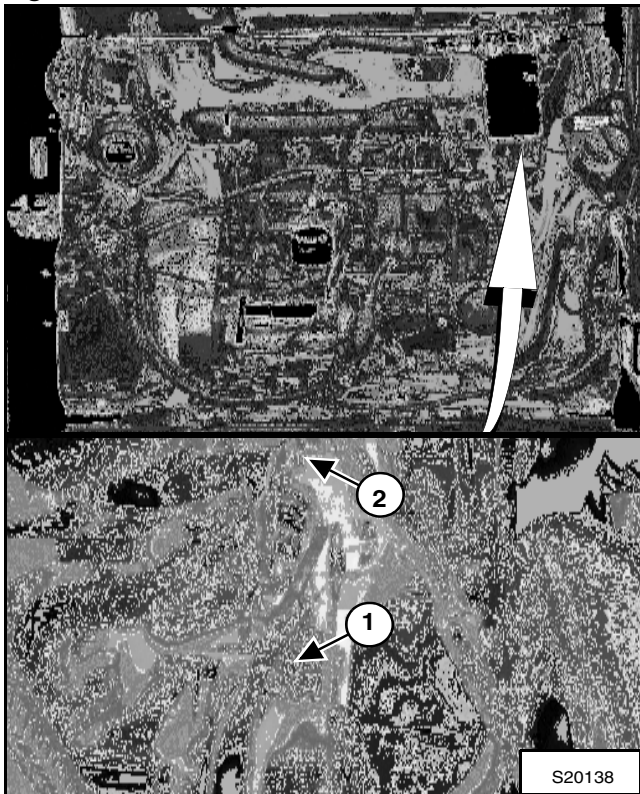

Desserrez le boulon de fixation de l'alternateur (1) [Figure PM-67].

Desserrez le boulon de réglage (2) [Figure PM-67].

Déplacez l'alternateur vers l'avant de la chargeuse pour obtenir une tension telle que la courroie atteigne une flèche de 0,09" (2,14 mm) à mi-chemin entre la poulie du vilebrequin et celle de la pompe à eau, lorsque vous exercez une pression de 2,67 - 2,87 lb. (11,9 - 12,8 N).

Sur cette longueur, une courroie correctement tendue vibre à une fréquence mesurée de 152 - 158 Hz.

Serrez les boulons de réglage et de fixation.

Fermez la porte arrière.

Remplacement de la courroie

Arrêtez le moteur.

Ouvrez la porte arrière. (Voir PORTE ARRIÈRE en page 117.)

Desserrez les boulons de réglage et de fixation de l'alternateur (1 et 2) [Figure PM-67] et desserrez complètement la courroie.

Enlevez la courroie et remplacez-la par une nouvelle.

Déplacez l'alternateur pour obtenir une tension telle que la courroie atteigne une flèche de 0,09" (2,14 mm) à mi-chemin entre la poulie du vilebrequin et celle de la pompe à eau, lorsque vous exercez une pression de 2,31 - 2,495 lb. (10,3 - 11,1 N).

Sur cette longueur, une courroie correctement tendue vibre à une fréquence mesurée de 141 - 147 Hz.

Serrez les boulons de réglage et de fixation.

Fermez la porte arrière.

COURROIE D'ENTRAÎNEMENT

Réglage de la courroie

La tension de la courroie est maintenue automatiquement ; aucun réglage n'est nécessaire.

Remplacement de la courroie

Arrêtez le moteur.

Ouvrez la porte arrière. (Voir PORTE ARRIÈRE en page 117.)

Débranchez le câble négatif (-) de la batterie.

Enlevez les fixations du capot de la courroie d'entraînement et enlevez le capot.

Figure PM-68

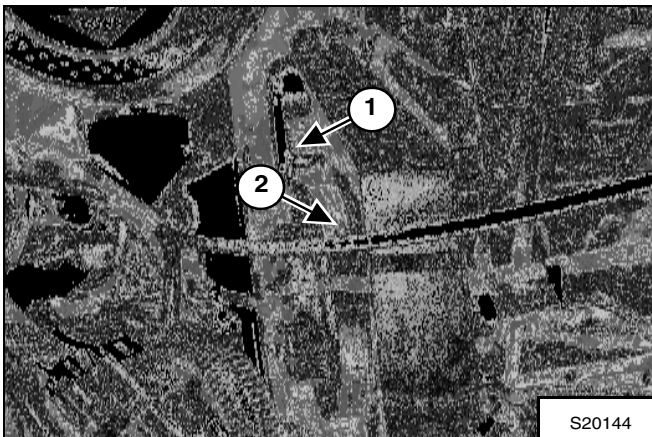

Desserrez la courroie d'entraînement (2) en tirant le galet de tension (1) [Figure PM-68] vers le haut à l'aide d'une clé à douille.

Déposez la courroie d'entraînement.

Installez la nouvelle courroie d'entraînement.

Abaissez le galet de tension sur la courroie d'entraînement.

Remplacez le capot de la courroie d'entraînement et ses fixations.

Rebranchez le câble négatif (-) de la batterie.

Fermez la porte arrière.

GRAISSAGE DE LA CHARGEUSE

Points de graissage

Pour garantir les performances optimales de la chargeuse, graissez-la de la manière spécifiée (voir TABLEAU DES ENTRETIENS en page 105).

Notez le nombre d'heures de fonctionnement chaque fois que vous graissez la chargeuse Bobcat.

Utilisez toujours une graisse multi-usages à base de lithium de bonne qualité pour lubrifier la chargeuse. Appliquez la graisse jusqu'à ce qu'elle déborde.

Graissez les points suivants sur la chargeuse :

Figure PM-69

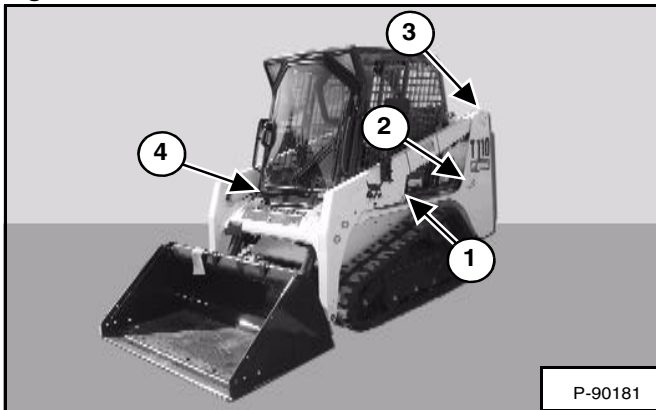
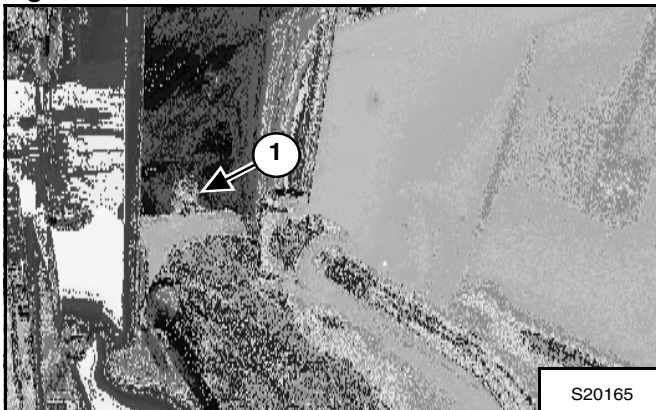
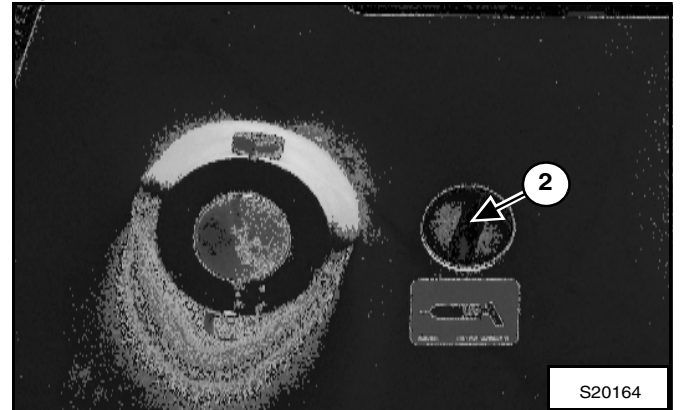

Figure PM-70



1. Extrémité tige du vérin de levage (des deux côtés) (2) [Figure PM-69] et [Figure PM-70].

Figure PM-71



2. Extrémité base du vérin de levage (des deux côtés) (2) [Figure PM-69] et [Figure PM-71].

Figure PM-72

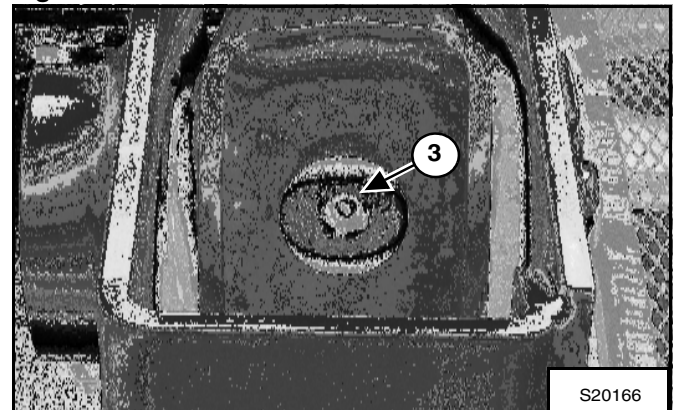

3. Axe pivot du bras de levage (des deux côtés) (2) [Figure PM-69] et [Figure PM-72].

GRAISSAGE DE LA CHARGEUSE (suite)

Points de graissage (suite)

Figure PM-73



4. Extrémité base du vérin de cavage (des deux côtés) (2) [Figure PM-69] et [Figure PM-73].

Figure PM-74

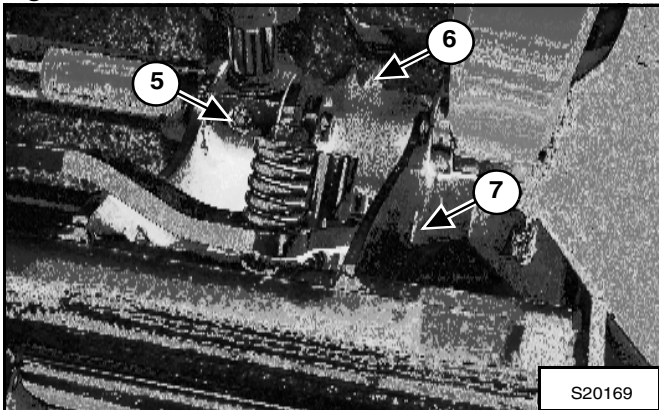

5. Extrémité tige du vérin de cavage (des deux côtés) (2) [Figure PM-74].
6. Axe pivot du Bob-Tach (des deux côtés) (2) [Figure PM-74].
7. Cale du Bob-Tach (des deux côtés) (2) [Figure PM-74].

Figure PM-75

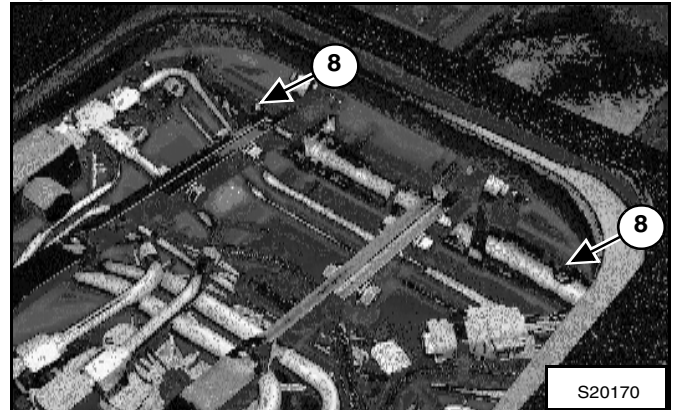

8. 250 heures : axe des leviers de direction (2) sous la cabine [Figure PM-75].

GRAISSAGE DES ROUES DE TENSION ET DES GALETS DE CHENILLES

Procédure

Les roulements des galets de chenille et des roues de tension sont scellés et ne nécessitent aucun graissage.

AXES PIVOTS

Contrôle et entretien

Figure PM-76

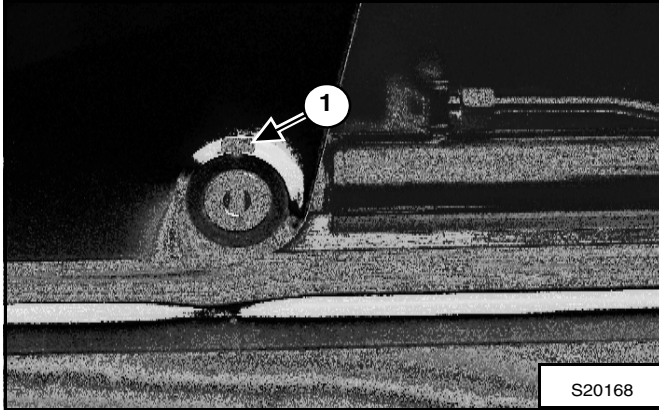

Tous les points pivots des vérins et des bras de levage possèdent un grand axe maintenu en place à l'aide d'un boulon de retenue et d'un écrou freiné (1) [Figure PM-76].

Figure PM-77

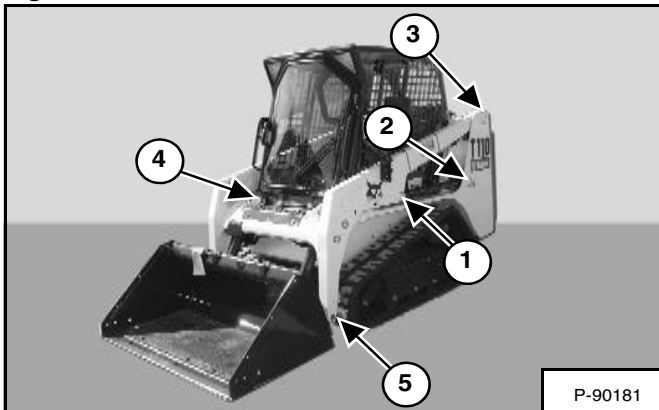
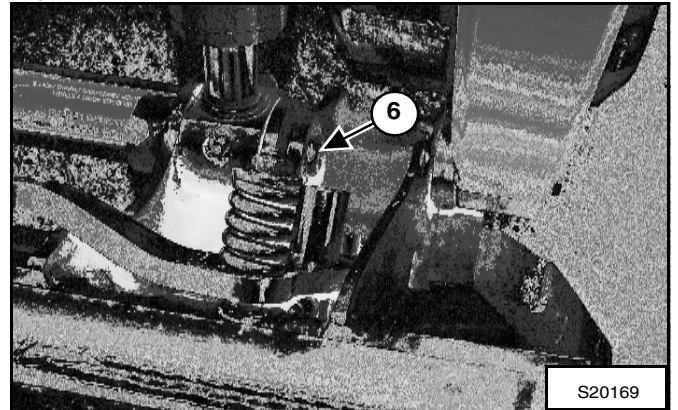

Figure PM-78



Assurez-vous que les écrous freinés sont serrés à un couple de 35 - 40 ft.-lb (48 - 54 Nm) (des deux côtés) (1 - 6) [Figure PM-77] et [Figure PM-78].

BOB-TACH (MÉCANIQUE)

Contrôle et entretien

Figure PM-79

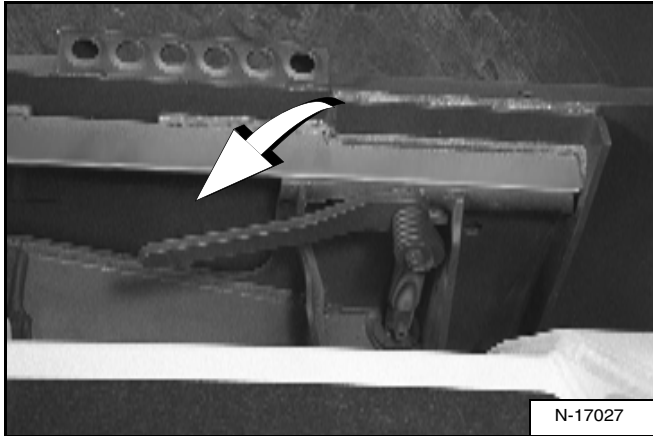

Abaissez les leviers du Bob-Tach pour engager les cales [Figure PM-79].

Les leviers et les cales doivent bouger librement.



AVERTISSEMENT

RISQUE DE BLESSURES GRAVES, VOIRE MORTELLES

Les cales du Bob-Tach doivent dépasser des orifices du châssis de fixation de l'accessoire. Les leviers doivent être complètement abaissés et verrouillés, sinon l'accessoire risque de se détacher.

W-2715-0208

Figure PM-80

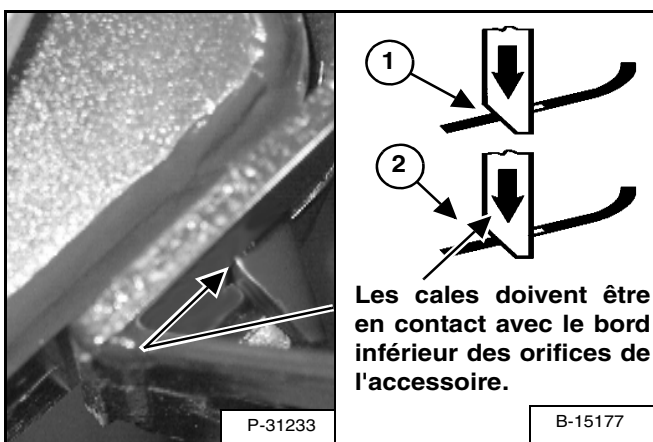

Les cales (1) [Figure PM-80] doivent dépasser des orifices du châssis de fixation de l'accessoire.

Les cales sous tension de ressort (1) doivent être en contact avec le bord inférieur des orifices de l'accessoire (2) [Figure PM-80].

Si les cales ne sont pas en contact avec le bord inférieur des orifices [Figure PM-80], l'accessoire n'est pas bloqué et risque de se détacher du Bob-Tach.

Figure PM-81

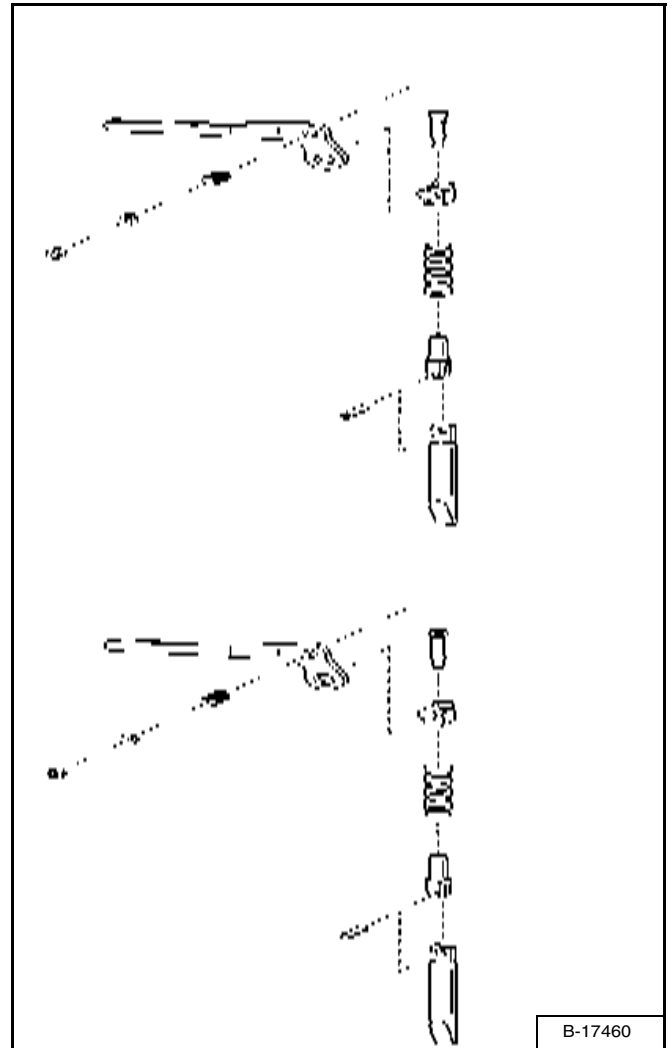

Vérifiez si le châssis de fixation de l'accessoire ainsi que le Bob-Tach, les articulations et les cales ne sont pas endommagés ou usés de manière excessive [Figure PM-81]. Remplacez toutes les pièces endommagées, tordues ou manquantes. Assurez-vous que toutes les fixations sont serrées.

Assurez-vous qu'aucune soudure n'est fissurée. Si vous devez réparer ou remplacer des pièces, contactez votre concessionnaire Bobcat.

Graissez les cales. (Voir TABLEAU DES ENTRETIENS en page 105) et (voir GRAISSAGE DE LA CHARGEUSE en page 141).

BOB-TACH (HYDRAULIQUE)

Cette machine peut être équipée d'un Bob-Tach hydraulique.

Contrôle et entretien

Figure PM-82

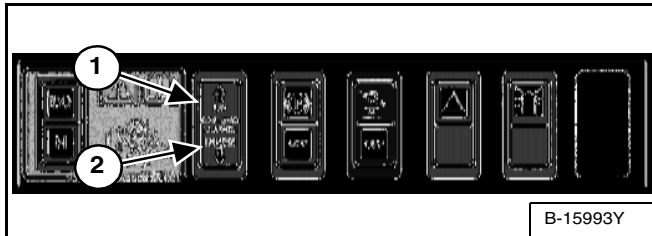

Enfoncez et maintenez le côté UP du contacteur « BOB-TACH WEDGES » (montée des cales) (1) jusqu'à ce que les cales soient complètement relevées. Enfoncez le côté DOWN du contacteur « BOB-TACH WEDGES » (descente des cales) (2) [Figure PM-82] et maintenez-le dans cette position jusqu'à ce que les cales soient complètement abaissées.

Les leviers et les cales doivent bouger librement.



AVERTISSEMENT

RISQUE DE BLESSURES GRAVES, VOIRE MORTELLES

Les cales du Bob-Tach doivent dépasser des orifices du châssis de fixation de l'accessoire. Les leviers doivent être complètement abaissés et verrouillés, sinon l'accessoire risque de se détacher.

W-2715-0208

Figure PM-83

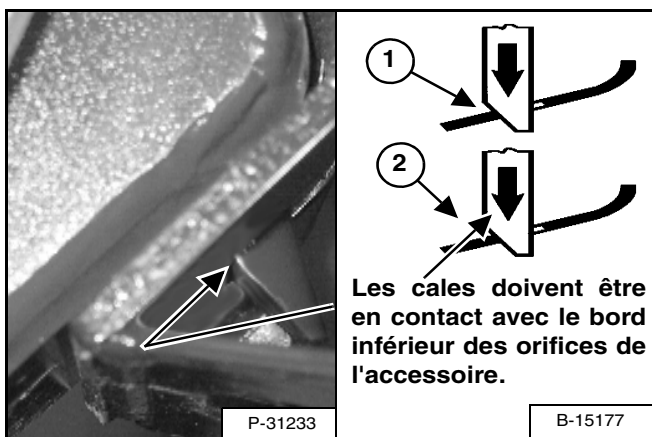

Les cales (1) [Figure PM-83] doivent dépasser des orifices du châssis de fixation de l'accessoire.

Les cales sous tension de ressort (1) doivent être en contact avec le bord inférieur des orifices de l'accessoire (2) [Figure PM-83].

Si les cales ne sont pas en contact avec le bord inférieur des orifices [Figure PM-83], l'accessoire n'est pas bloqué et risque de se détacher du Bob-Tach.

Figure PM-84

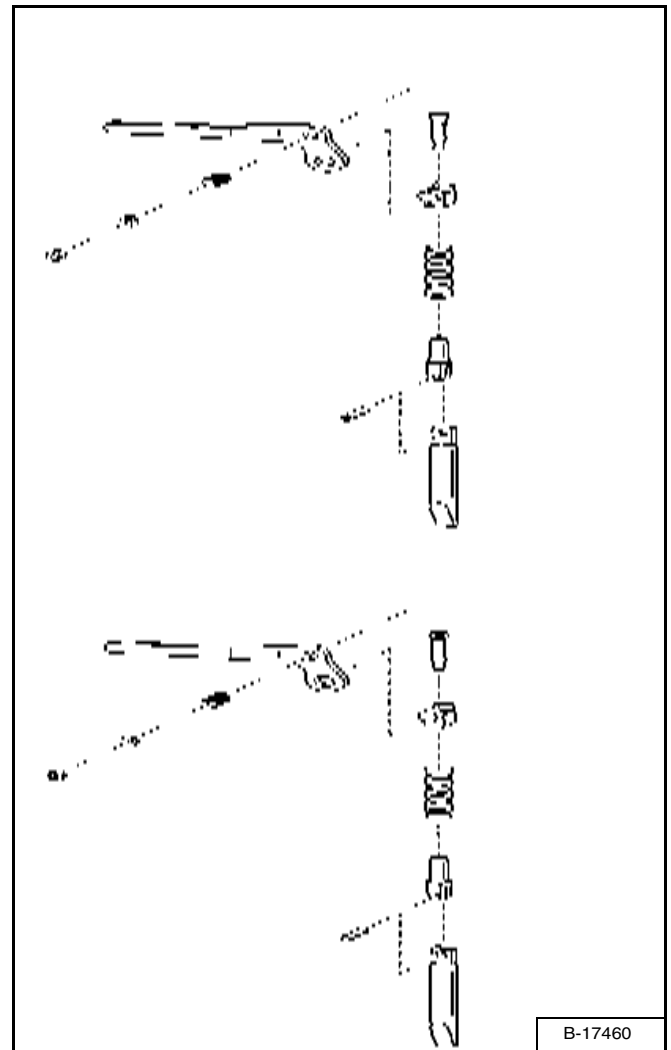

Vérifiez si le châssis de fixation de l'accessoire ainsi que le Bob-Tach, les articulations et les cales ne sont pas endommagés ou usés de manière excessive [Figure PM-84]. Remplacez toutes les pièces endommagées, tordues ou manquantes. Assurez-vous que toutes les fixations sont serrées.

Assurez-vous qu'aucune soudure n'est fissurée. Si vous devez réparer ou remplacer des pièces, contactez votre concessionnaire Bobcat.

Graissez les cales (voir TABLEAU DES ENTRETIENS en page 105) et (voir GRAISSAGE DE LA CHARGEUSE en page 141).



REMISAGE ET REMISE EN SERVICE DE LA CHARGEUSE

Remisage

Il est parfois nécessaire de remiser votre chargeuse Bobcat pour une durée de temps prolongée. Vous trouverez ci-dessous une liste de procédures à effectuer avant le remisage.

- Nettoyez soigneusement la chargeuse, y compris le compartiment moteur.
- Graissez la chargeuse.
- Remplacez les pièces usées ou endommagées.
- Stationnez la chargeuse dans un abri sec et protégé.
- Abaissez les bras de levage et posez le godet à plat sur le sol.
- Placez des cales sous le châssis afin de soulager les chenilles du poids de la machine.
- Enduisez de graisse toutes les tiges de vérin exposées.
- Ajoutez un stabilisant de carburant dans le réservoir et faites tourner le moteur pendant quelques minutes afin de faire circuler le stabilisant dans la pompe et les injecteurs.

Si vous utilisez du carburant biodiesel, respectez les directives suivantes :

Vidangez le réservoir de carburant, remplissez-le avec du carburant 100 % diesel de pétrole, ajoutez un stabilisant de carburant et faites tourner le moteur pendant au moins 30 minutes.

- Vidangez et rincez le système de refroidissement. Remplissez-le avec du liquide de refroidissement prémélangé.
- Remplacez toutes les huiles et les filtres (moteur, hydraulique/hydrostatique).
- Remplacez les filtres à air du moteur et du chauffage.
- Placez toutes les commandes au POINT NEUTRE.
- Déposez la batterie. Assurez-vous que le niveau d'électrolyte est correct puis chargez la batterie. Remisez-la dans un lieu sec et frais à l'abri du gel et chargez-la périodiquement pendant le remisage.
- Couvrez la sortie du pot d'échappement.
- À l'aide d'un écriteau, indiquez que la machine est en remisage.

Remise en service

Après le remisage de la chargeuse Bobcat, vous devez suivre la liste de procédures suivantes pour la remettre en service.

- Contrôlez les niveaux d'huile moteur et hydraulique ainsi que le niveau de liquide de refroidissement.
- Installez une batterie complètement chargée.
- Nettoyez la graisse des tiges de vérin exposées.
- Contrôlez la tension de toutes les courroies.
- Assurez-vous que tous les capots et protections sont bien en place.
- Graissez la chargeuse.
- Contrôlez l'état des chenilles et enlevez les cales placées sous le châssis.
- Découvrez la sortie du pot d'échappement.
- Démarrez le moteur et laissez-le tourner quelques minutes, tout en contrôlant le bon fonctionnement des cadrans du tableau de bord et des circuits.
- Utilisez la machine pour vérifier son bon fonctionnement.
- Arrêtez le moteur et vérifiez l'étanchéité. Effectuez les réparations nécessaires.



CONFIGURATION ET ANALYSE DU SYSTÈME

CODES DE SERVICE	149
Affichage des codes de service (tableau de bord Deluxe)	149
Affichage des codes de service (tableau standard à contacteur à clé et tableau à démarrage sans clé)	149
Liste des codes de service	150
CONFIGURATION DU MOT DE PASSE (TABLEAU À DÉMARRAGE SANS CLÉ) .	157
Description du mot de passe	157
Fonction de déverrouillage du mot de passe	157
Modification du mot de passe propriétaire	157
CONFIGURATION DU MOT DE PASSE (TABLEAU DE BORD DELUXE)	158
Description du mot de passe	158
Fonction de déverrouillage du mot de passe	159
Modification des mots de passe utilisateur	159
Modification du mot de passe propriétaire	158
CONFIGURATION DU TABLEAU DE BORD	154
Configuration du tableau de bord droit (tableau de bord Deluxe)	154
Informations sur les commandes de l'accessoire (tableau de bord Deluxe) . . .	156
HORLOGE D'ENTRETIEN	160
Configuration	160
Description	160
Remise à zéro	160



Bobcat®

CODES DE SERVICE

Affichage des codes de service (tableau standard à contacteur à clé et tableau à démarrage sans clé)

Figure SA-1

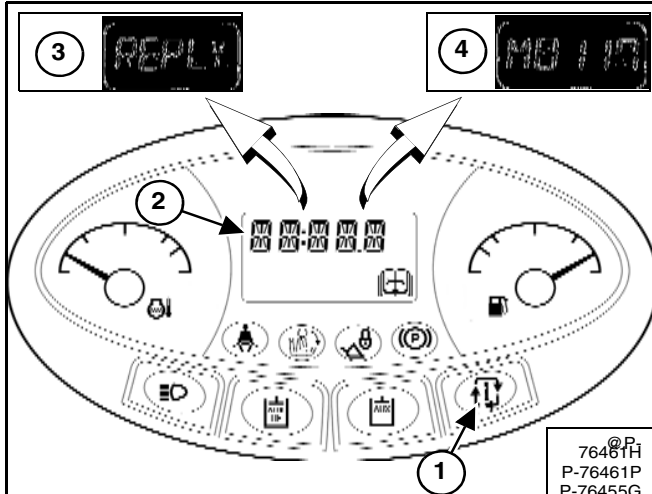

Appuyez sur le bouton INFORMATION (1) pour faire défiler l'**AFFICHAGE DES DONNÉES** (2) [Figure SA-1] jusqu'à ce que l'écran des codes de service s'affiche. S'il y a plusieurs **CODES DE SERVICE** à afficher, ils défileront sur l'**AFFICHAGE DES DONNÉES**.

REMARQUE : la présence de plusieurs codes de service ou de symptômes anormaux peut être due à de la corrosion ou au desserrage d'une masse. Un clignotement des témoins du tableau de bord, une alarme sonore ou un clignotement des feux avant et arrière peut indiquer une mauvaise masse. Une baisse de tension, due par exemple à des câbles de batterie desserrés ou corrodés, peut provoquer les mêmes symptômes. Si vous observez ces symptômes, vérifiez en premier lieu les masses et les câbles positifs.

Les codes de service peuvent être des mots (3) ou des codes numériques (4) [Figure SA-1] (voir les pages qui suivent pour les codes de service).

Les termes d'erreur suivants peuvent s'afficher :

[REPLY] (Réponse) Un tableau de bord (ou les deux) ne communique pas avec l'unité de contrôle.

[CODE] L'unité de contrôle demande un mot de passe (tableaux de bord à démarrage sans clé et Deluxe uniquement).

[ERROR] (Erreur) Le mot de passe entré est erroné (tableaux de bord à démarrage sans clé et Deluxe uniquement).

[SHTDN] (Arrêt) Une condition d'arrêt existe.

[DOOR] (Porte) La porte de la cabine est ouverte (le levage et le cageage ne fonctionnent pas).

Affichage des codes de service (tableau de bord Deluxe)

Les codes de service permettront à votre concessionnaire d'analyser les situations susceptibles d'endommager votre machine.

Figure SA-2

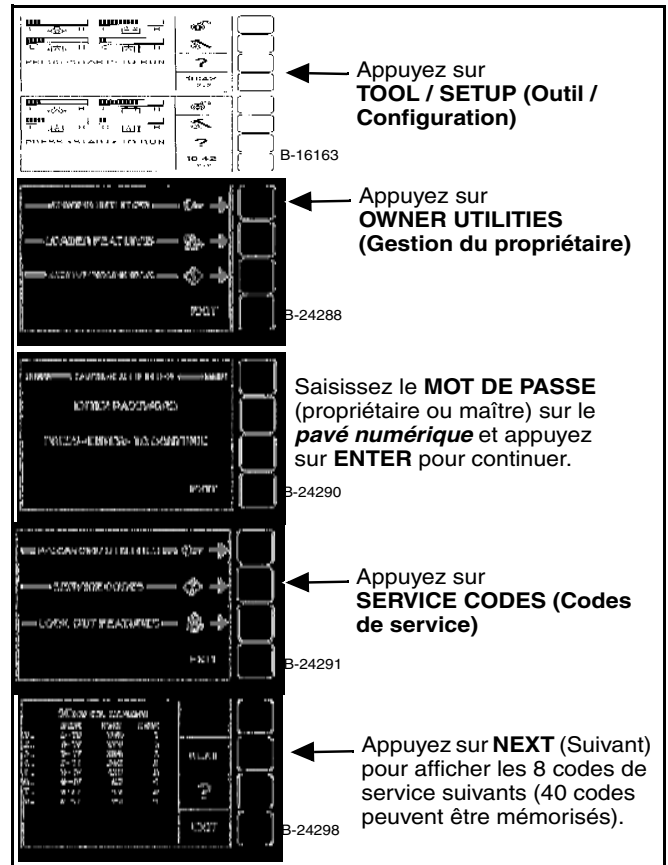

Le panneau d'affichage affichera le code numérique (**CODE**), l'heure de l'erreur (d'après l'horamètre) (**HOURL**) et l'utilisateur (**USER**) enregistré lorsque l'erreur est survenue [Figure SA-2].

40 codes peuvent être mémorisés. Lorsque les 40 codes sont dépassés, le plus ancien disparaît et le plus récent apparaît en position N°1.



CODES DE SERVICE (SUITE)

Liste des codes de service

CODE	DESCRIPTION	CODE	DESCRIPTION
A3623	ACD non programmé	D3907	Axe Y du manipulateur gauche hors point neutre
A8002	Erreur de marche de la sortie A du ACD	D4007	Axe Y du manipulateur droit hors point neutre
A8003	Erreur d'arrêt de la sortie A du ACD	D7501	Erreur de communication CAN des manipulateurs
A8005	Court-circuit à la batterie de la sortie A du ACD	D7509	Court-circuit à la batterie ou à la masse du contacteur de mode de commande
A8006	Court-circuit à la masse de la sortie A du ACD	D7513	Absence de réponse du capteur de l'angle de roue avant droite
A8007	Ouverture du circuit de la sortie A du ACD	D7514	Absence de réponse du capteur de l'angle de roue avant gauche
A8032	Surintensité de la sortie A du ACD	D7515	Absence de réponse du capteur de l'angle de roue arrière droite
A8102	Erreur de marche de la sortie B du ACD	D7516	Absence de réponse du capteur de l'angle de roue arrière gauche
A8103	Erreur d'arrêt de la sortie B du ACD	D7517	Plateau came gauche hors point neutre
A8105	Court-circuit à la batterie de la sortie B du ACD	D7518	Plateau came droit hors point neutre
A8106	Court-circuit à la masse de la sortie B du ACD	D7523	Capteur d'angle de roue avant droite hors plage haute
A8107	Ouverture du circuit de la sortie B du ACD	D7524	Capteur d'angle de roue avant gauche hors plage haute
A8132	Surintensité de la sortie B du ACD	D7525	Capteur d'angle de roue arrière droite hors plage haute
A8202	Erreur de marche de la sortie C du ACD	D7526	Capteur d'angle de roue arrière gauche hors plage haute
A8203	Erreur d'arrêt de la sortie C du ACD	D7527	Plateau came gauche mal positionné
A8205	Court-circuit à la batterie de la sortie C du ACD	D7528	Plateau came droit mal positionné
A8206	Court-circuit à la masse de la sortie C du ACD	D7533	Capteur d'angle de roue avant droite hors plage basse
A8207	Ouverture du circuit de la sortie C du ACD	D7534	Capteur d'angle de roue avant gauche hors plage basse
A8232	Surintensité de la sortie C du ACD	D7535	Capteur d'angle de roue arrière droite hors plage basse
A8302	Erreur de marche de la sortie D du ACD	D7536	Capteur d'angle de roue arrière gauche hors plage basse
A8303	Erreur d'arrêt de la sortie D du ACD	D7537	Alimentation capteurs 1 hors plage basse
A8305	Court-circuit à la batterie de la sortie D du ACD	D7538	Alimentation capteurs 2 hors plage basse
A8306	Court-circuit à la masse de la sortie D du ACD	D7539	Capteur du plateau came gauche hors plage haute
A8307	Ouverture du circuit de la sortie D du ACD	D7540	Capteur du plateau came gauche hors plage basse
A8332	Surintensité de la sortie D du ACD	D7541	Capteur du plateau came droit hors plage haute
A8402	Erreur de marche de la sortie E du ACD	D7542	Capteur du plateau came droit hors plage basse
A8403	Erreur d'arrêt de la sortie E du ACD	D7543	Court-circuit à la batterie de la marche avant gauche
A8405	Court-circuit à la batterie de la sortie E du ACD	D7544	Court-circuit à la batterie de la marche arrière gauche
A8406	Court-circuit à la masse de la sortie E du ACD	D7545	Court-circuit à la batterie de la marche avant droite
A8407	Ouverture du circuit de la sortie E du ACD	D7546	Court-circuit à la batterie de la marche arrière droite
A8432	Surintensité de la sortie E du ACD	D7547	Court-circuit à la batterie de l'extension de direction avant droite
A8502	Erreur de marche de la sortie F du ACD	D7548	Court-circuit à la batterie de l'extension de direction avant gauche
A8503	Erreur d'arrêt de la sortie F du ACD	D7549	Court-circuit à la batterie de l'extension de direction arrière droite
A8505	Court-circuit à la batterie de la sortie F du ACD	D7550	Court-circuit à la batterie de l'extension de direction arrière gauche
A8506	Court-circuit à la masse de la sortie F du ACD	D7551	Court-circuit à la batterie de la pression de direction
A8507	Ouverture du circuit de la sortie F du ACD	D7552	Erreur de marche de l'alarme de recul
A8532	Surintensité de la sortie F du ACD	D7553	Court-circuit à la masse de la marche avant gauche
A8602	Erreur de marche de la sortie G du ACD	D7554	Court-circuit à la masse de la marche arrière gauche
A8603	Erreur d'arrêt de la sortie G du ACD	D7555	Court-circuit à la masse de la marche avant droite
A8605	Court-circuit à la batterie de la sortie G du ACD	D7556	Court-circuit à la masse de la marche arrière droite
A8606	Court-circuit à la masse de la sortie G du ACD	D7557	Court-circuit à la masse de l'extension de direction avant droite
A8607	Ouverture du circuit de la sortie G du ACD	D7558	Court-circuit à la masse de la rétraction de direction avant droite
A8702	Erreur de marche de la sortie H du ACD	D7559	Court-circuit à la masse de l'extension de direction avant gauche
A8703	Erreur d'arrêt de la sortie H du ACD	D7560	Court-circuit à la masse de la rétraction de direction avant gauche
A8705	Court-circuit à la batterie de la sortie H du ACD	D7561	Court-circuit à la masse de l'extension de direction arrière droite
A8706	Court-circuit à la masse de la sortie H du ACD	D7562	Court-circuit à la masse de la rétraction de direction arrière droite
A8707	Ouverture du circuit de la sortie H du ACD	D7563	Court-circuit à la masse de l'extension de direction arrière gauche
		D7564	Court-circuit à la masse de la rétraction de direction arrière gauche
D3905	Axe X du manipulateur gauche hors point neutre	D7565	Court-circuit à la masse de la pression de direction



CODES DE SERVICE (SUITE)

Liste des codes de service (suite)

CODE	DESCRIPTION	CODE	DESCRIPTION
D7566	Erreur d'arrêt de l'alarme de recul	H2606	Court-circuit à la masse du solénoïde côté base avant
D7567	Absence de communication depuis le contrôleur de la passerelle	H2607	Ouverture du circuit du solénoïde côté base avant
D7568	Capteurs d'angle non étalonnés	H2632	Surintensité du solénoïde côté base avant
D7569	Tension de batterie hors plage haute	H2705	Court-circuit à la batterie du solénoïde côté tige avant
D7570	Interruption d'alimentation	H2706	Court-circuit à la masse du solénoïde côté tige avant
D7571	Tension de la batterie hors plage basse	H2707	Ouverture du circuit du solénoïde côté tige avant
D7572	Pompe d'entraînement non étalonnée	H2732	Surintensité du solénoïde côté tige avant
D7573	Contacteur de mode de commande actionné pendant le fonctionnement	H2805	Court-circuit à la batterie du solénoïde côté tige de l'inverseur
D7574	Mouvement non commandé de la vitesse côté droit	H2806	Court-circuit à la masse du solénoïde côté tige de l'inverseur
D7575	Mouvement non commandé de la vitesse côté gauche	H2807	Ouverture du circuit du solénoïde côté tige de l'inverseur
D7577	Capteur de vitesse gauche hors plage haute	H2905	Court-circuit à la batterie du solénoïde de cumul de débit
D7578	Capteur de vitesse droit hors plage haute	H2906	Court-circuit à la masse du solénoïde de cumul de débit
D7579	Capteur de vitesse gauche hors plage basse	H2907	Ouverture du circuit du solénoïde de cumul de débit
D7580	Capteur de vitesse droit hors plage basse	H2932	Surintensité du solénoïde de cumul de débit
D7581	Court-circuit à la batterie de la rétraction de direction avant droite	H3128	Défaut d'interruption d'alimentation
D7582	Court-circuit à la batterie de la rétraction de direction avant gauche	H3648	Présence de plusieurs ACD
D7583	Court-circuit à la batterie de la rétraction de direction arrière droite	H3913	Absence de communication de la poignée du manipulateur gauche
D7584	Court-circuit à la batterie de la rétraction de direction arrière gauche	H3916	Manipulateur gauche non connecté
D7585	Alimentation capteurs 1 hors plage haute	H3928	Défaillance du manipulateur gauche
D7586	Alimentation capteurs 2 hors plage haute	H3948	Présence de plusieurs manipulateurs gauches
D7587	Mise à jour du logiciel requise	H4013	Absence de communication de la poignée du manipulateur droit
D7588	Alimentation après contact bloquée sur MARCHÉ	H4016	Manipulateur droit non connecté
D7591	Capteur du plateau came gauche inversé	H4028	Défaillance du manipulateur droit
D7592	Capteur du plateau came droit inversé	H4048	Présence de plusieurs manipulateurs droits
D7593	Absence de réponse du capteur de vitesse droit	H4423	Auxiliaires non programmés
D7594	Absence de réponse du capteur de vitesse gauche	H4721	Alimentation capteurs 1 hors plage haute
D7595	Capteur de vitesse gauche inversé	H4722	Alimentation capteurs 1 hors plage basse
D7596	Capteur de vitesse droit inversé	H7314	Défaillance de la commande à distance
D7597	Unité de contrôle programmée	H7328	Absence de signal de la commande à distance
D7598	En mode étalonnage d'entraînement	H7404	Absence de communication de l'unité de contrôle principale
D7599	En mode étalonnage d'angle	H7604	Absence de communication du tableau de bord gauche
H1221	Commande primaire droite hors plage haute	L0102	Erreur de marche du bouton 1 du tableau de bord gauche
H1222	Commande primaire droite hors plage basse	L0202	Erreur de marche du bouton 2 du tableau de bord gauche
H1224	Commande primaire droite hors point neutre	L0302	Erreur de marche du bouton 3 du tableau de bord gauche
H1321	Commande primaire gauche hors plage haute	L0402	Erreur de marche du bouton 4 du tableau de bord gauche
H1322	Commande primaire gauche hors plage basse	L7404	Absence de communication de l'unité de contrôle principale avec le tableau de bord gauche
H1324	Commande primaire gauche hors point neutre	L7672	Erreur de programmation du tableau de bord gauche
H2305	Court-circuit à la batterie du solénoïde côté base arrière		
H2306	Court-circuit à la masse du solénoïde côté base arrière	M0116	Filtre à air non connecté
H2307	Ouverture du circuit du solénoïde côté base arrière	M0117	Filtre à air colmaté
H2332	Surintensité du solénoïde côté base arrière	M0216	Filtre hydraulique / hydrostatique non connecté
H2405	Court-circuit à la batterie du solénoïde côté tige arrière	M0217	Filtre hydraulique / hydrostatique colmaté
H2406	Court-circuit à la masse du solénoïde côté tige arrière	M0309	Tension de la batterie basse
H2407	Ouverture du circuit du solénoïde côté tige arrière	M0310	Tension de la batterie élevée
H2432	Surintensité du solénoïde côté tige arrière	M0311	Tension de la batterie extrêmement élevée
H2505	Court-circuit à la batterie de la libération de pression des auxiliaires arrière	M0314	Tension de la batterie extrêmement basse
H2506	Court-circuit à la masse de la libération de pression des auxiliaires arrière	M0322	Tension de la batterie hors plage basse
H2605	Court-circuit à la batterie du solénoïde côté base avant	M0409	Pression d'huile moteur basse



CODES DE SERVICE (SUITE)

Liste des codes de service (suite)

CODE	DESCRIPTION	CODE	DESCRIPTION
M0414	Pression d'huile moteur extrêmement basse	M1707	Ouverture du circuit du solénoïde de verrouillage hydraulique
M0415	Arrêt par pression d'huile moteur	M1732	Surintensité du solénoïde de verrouillage hydraulique
M0421	Pression d'huile moteur hors plage haute	M1805	Court-circuit à la batterie du verrouillage du tiroir de levage
M0422	Pression d'huile moteur hors plage basse	M1806	Court-circuit à la masse du verrouillage du tiroir de levage
M0509	Pression de gavage hydraulique basse	M1807	Ouverture du circuit du verrouillage du tiroir de levage
M0510	Pression de gavage hydraulique élevée	M1832	Surintensité du verrouillage du tiroir de levage
M0511	Pression de gavage hydraulique extrêmement élevée	M2005	Court-circuit à la batterie de la commande primaire deux vitesses
M0514	Pression de gavage hydraulique extrêmement basse	M2006	Court-circuit à la masse de la commande primaire deux vitesses
M0515	Arrêt par pression de gavage hydraulique	M2007	Ouverture du circuit de la commande primaire deux vitesses
M0521	Pression de gavage hydraulique hors plage haute	M2032	Surintensité de la commande primaire deux vitesses
M0522	Pression de gavage hydraulique hors plage basse	M2102	Erreur de marche de la sortie des bougies de préchauffage
M0610	Régime moteur élevé	M2103	Erreur d'arrêt de la sortie des bougies de préchauffage
M0611	Régime moteur extrêmement élevé	M2107	Ouverture du circuit de la sortie des bougies de préchauffage
M0613	Absence de signal du régime moteur	M2128	Défaut de la sortie des bougies de préchauffage
M0615	Arrêt par régime moteur	M2202	Erreur de marche de la sortie du démarreur
M0618	Régime moteur hors plage	M2203	Erreur d'arrêt de la sortie du démarreur
M0710	Température élevée de l'huile hydraulique	M2207	Ouverture du circuit de la sortie du démarreur
M0711	Température extrêmement élevée de l'huile hydraulique	M2228	Défaut de la sortie du démarreur
M0715	Arrêt par température de l'huile hydraulique	M2302	Erreur de marche du relais du démarreur
M0721	Température de l'huile hydraulique hors plage haute	M2303	Erreur d'arrêt du relais du démarreur
M0722	Température de l'huile hydraulique hors plage basse	M2402	Erreur de marche du relais d'appel de carburant
M0810	Température élevée du liquide de refroidissement moteur	M2403	Erreur d'arrêt du relais d'appel de carburant
M0811	Température extrêmement élevée du liquide de refroidissement moteur	M2502	Erreur de marche du relais d'appel déverrouillage transmission
M0815	Arrêt par température du liquide de refroidissement moteur	M2503	Erreur d'arrêt du relais d'appel déverrouillage transmission
M0821	Température du liquide de refroidissement moteur hors plage haute	M2602	Erreur de marche du relais des bougies de préchauffage
M0822	Température du liquide de refroidissement moteur hors plage basse	M2603	Erreur d'arrêt du relais des bougies de préchauffage
M0909	Niveau de carburant bas	M3128	Défaut d'interruption d'alimentation
M0921	Niveau de carburant hors plage haute	M3204	Absence de communication de l'équipement de travail
M0922	Niveau de carburant hors plage basse	M3505	Court-circuit à la batterie du ventilateur hydraulique
M1016	Filtre de gavage hydraulique non connecté	M3506	Court-circuit à la masse du ventilateur hydraulique
M1017	Filtre de gavage hydraulique colmaté	M3507	Ouverture du circuit du ventilateur hydraulique
M1121	Capteur de l'arceau de siège hors plage haute	M3532	Surintensité du ventilateur hydraulique
M1122	Capteur de l'arceau de siège hors plage basse	M3705	Court-circuit à la batterie de la commande secondaire deux vitesses
M1305	Court-circuit à la batterie du solénoïde de maintien de carburant	M3706	Court-circuit à la masse de la commande secondaire deux vitesses
M1306	Court-circuit à la masse du solénoïde de maintien de carburant	M3707	Ouverture du circuit de la commande secondaire deux vitesses
M1307	Ouverture du circuit du solénoïde de maintien de carburant	M3732	Surintensité de la commande secondaire deux vitesses
M1402	Erreur de marche de la sortie d'appel de carburant	M3805	Court-circuit à la batterie du verrouillage du circuit hydraulique auxiliaire
M1403	Erreur d'arrêt de la sortie d'appel de carburant	M3806	Court-circuit à la masse du verrouillage du circuit hydraulique auxiliaire
M1407	Ouverture du circuit de la sortie d'appel du carburant	M3807	Ouverture du circuit du verrouillage du circuit hydraulique auxiliaire
M1428	Défaut de la sortie d'appel de carburant	M3832	Surintensité du verrouillage du circuit hydraulique auxiliaire
M1502	Erreur de marche de la sortie d'appel du déverrouillage transmission	M4109	Alternateur bas
M1503	Erreur d'arrêt de la sortie d'appel du déverrouillage transmission	M4110	Alternateur élevé
M1507	Ouverture du circuit de la sortie d'appel du déverrouillage transmission	M4404	Absence de communication des auxiliaires
M1528	Défaut de la sortie d'appel du déverrouillage transmission	M4621	Alimentation des capteurs 5 volts hors plage haute
M1605	Court-circuit à la batterie du solénoïde de maintien déverrouillage transmission	M4622	Alimentation des capteurs 5 volts hors plage basse
M1606	Court-circuit à la masse du solénoïde de maintien déverrouillage transmission	M4721	Alimentation des capteurs 8 volts hors plage haute
M1607	Ouverture du circuit du solénoïde de maintien déverrouillage transmission	M4722	Alimentation des capteurs 8 volts hors plage basse
M1705	Court-circuit à la batterie du solénoïde de verrouillage hydraulique	M4802	Erreur de marche du relais des feux avant
M1706	Court-circuit à la masse du solénoïde de verrouillage hydraulique	M4803	Erreur d'arrêt du relais des feux avant



CODES DE SERVICE (SUITE)

Liste des codes de service (suite)

CODE	DESCRIPTION	CODE	DESCRIPTION
M4807	Ouverture du circuit du relais des feux avant	W3223	Calibrage ACS requis
M4902	Erreur de marche du relais des feux arrière	W3224	Calibrage ACS effectué
M4903	Erreur d'arrêt du relais des feux arrière	W3231	Erreur de la servocommande de cavage
M4907	Ouverture du circuit du relais des feux arrière	W3234	Servocommande de cavage hors point neutre
M5002	Erreur de marche de la sortie des feux avant	W3235	Poignée / pédale de cavage hors point neutre
M5003	Erreur d'arrêt de la sortie des feux avant	W3236	Erreur de la servocommande de levage
M5007	Ouverture du circuit de la sortie des feux avant	W3239	Servocommande de levage hors point neutre
M5028	Défaillance de la sortie des feux avant	W3240	Poignée / pédale de levage hors point neutre
M5102	Erreur de marche de la sortie des feux arrière	W3249	Court-circuit à la masse de la servocommande de levage
M5103	Erreur d'arrêt de la sortie des feux arrière	W3250	Court-circuit à la masse de la servocommande de cavage
M5107	Ouverture du circuit de la sortie des feux arrière	W3251	Court-circuit à la batterie de la servocommande de levage
M5128	Défaillance de la sortie des feux arrière	W3252	Court-circuit à la batterie de la servocommande de cavage
M5202	Erreur de marche du contacteur PTOL	W3253	Court-circuit à la masse de la poignée/pédale de levage
M5221	Contacteur PTOL hors plage haute	W3254	Court-circuit à la masse de la poignée/pédale de cavage
M5222	Contacteur PTOL hors plage basse	W3255	Court-circuit à la batterie de la poignée / pédale de levage
M5305	Court-circuit à la batterie du témoin PTOL	W3256	Court-circuit à la batterie de la poignée / pédale de cavage
M5306	Court-circuit à la masse du témoin PTOL	W3257	Performances réduites de la servocommande de levage
M5405	Court-circuit à la batterie du verrouillage du tiroir de cavage	W3258	Performances réduites de la servocommande de cavage
M5406	Court-circuit à la masse du verrouillage du tiroir de cavage	W3259	Mauvaise direction de la servocommande de levage
M5407	Ouverture du circuit du verrouillage du tiroir de cavage	W3260	Mauvaise direction de la servocommande de cavage
M5432	Surintensité du verrouillage du tiroir de cavage	W3261	Court-circuit à la masse du verrouillage des poignées
M6402	Erreur de marche du relais d'alimentation contact	W3262	Court-circuit à la batterie du verrouillage des poignées
M6403	Erreur d'arrêt du relais d'alimentation contact	W3263	Court-circuit à la masse du verrouillage des pédales
M7002	Erreur de marche de la sortie d'alimentation contact	W3264	Court-circuit à la batterie du verrouillage de la pédale
M7003	Erreur d'arrêt de la sortie d'alimentation contact	W3265	Alimentation des capteurs hors plage
M7007	Ouverture du circuit de la sortie d'alimentation contact	W3266	Tension de batterie hors plage
M7028	Défaillance de la sortie d'alimentation contact	W3267	Contacteur de poignées / pédales actionné pendant le fonctionnement
M7304	Absence de communication de la commande à distance	W3275	Erreur du mode de récupération
M7423	Unité de contrôle principale non programmée	W3276	Erreur d'information CAN des manipulateurs
M7504	Absence de communication de l'entraînement	W3277	Erreur d'information de la commande à distance
M7604	Absence de communication du tableau de bord gauche	W3905	Axe X du manipulateur gauche hors point neutre
M7748	Contacteurs à clé multiples	W4005	Axe X du manipulateur droit hors point neutre
M7974	Porte ouverte	W4007	Axe Y du manipulateur droit hors point neutre

CONFIGURATION DU TABLEAU DE BORD

Configuration du tableau de bord droit (tableau de bord Deluxe)

Identification des icônes

Figure SA-3

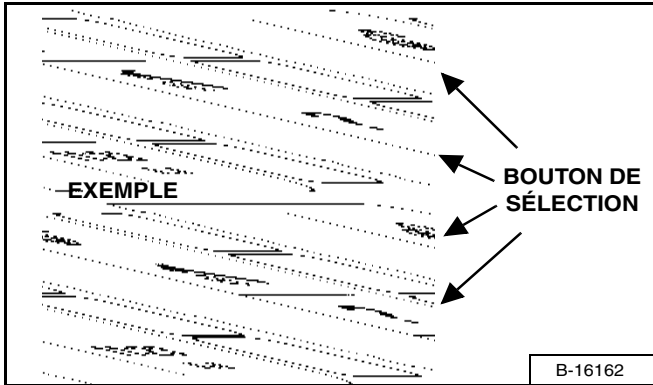

Pour effectuer une sélection, appuyez sur le BOUTON DE SÉLECTION à côté de l'icône [Figure SA-3].

ICÔNE	DESCRIPTION
	LOCK / UNLOCK (Verrouillage/ Déverrouillage) : permet de verrouiller / déverrouiller la machine. Vous devez verrouiller la machine pour activer le système de sécurité. Quand le système est déverrouillé, l'utilisateur peut appuyer sur RUN / ENTER puis sur START pour commencer à utiliser la machine. Un mot de passe valide doit être entré au démarrage pour mettre en marche une machine qui est verrouillée.
	TOOL / SETUP (Outil / Configuration) : accès aux options du système. Utilisé pour régler l'horloge, contrôler les avertissements du système, sélectionner la langue, définir le mot de passe, etc.
?	AIDE : accès à l'aide relative à l'élément de menu en cours.
EXIT	EXIT (Sortie) permet de revenir au menu du niveau précédent.
11:23 0.0	CLOCK / JOB CLOCK (HORLOGE / CHRONO DE TRAVAIL) : appuyez sur cette commande pour effacer ou verrouiller le chrono de travail et sur TOOL / SETUP (Outil / Configuration) pour régler l'heure.
	FLÈCHE HAUT : recule d'un écran.
	FLÈCHE BAS : avance d'un écran.
	FLÈCHES CONTOUR : aucun écran n'est disponible (arrière / avant).
	FLÈCHE DE SÉLECTION : permet de sélectionner un élément du menu.
NEXT	NEXT (Suivant) permet de passer à l'écran suivant de la série. EXEMPLE : écran suivant d'avertissement actif.
INFO	Fournit des informations supplémentaires sur les accessoires.
YES / NO	Répondez YES / NO (Oui / Non) à la question de configuration en cours.
CLEAR	CLEAR (Effacer) supprime le mot de passe défini précédemment.
SET	SET (Enregistrer) accepte le mot de passe actuellement configuré.

CONFIGURATION DU TABLEAU DE BORD (SUITE)

Configuration du tableau de bord droit (tableau de bord Deluxe) (suite)

Exemples :

Figure SA-4

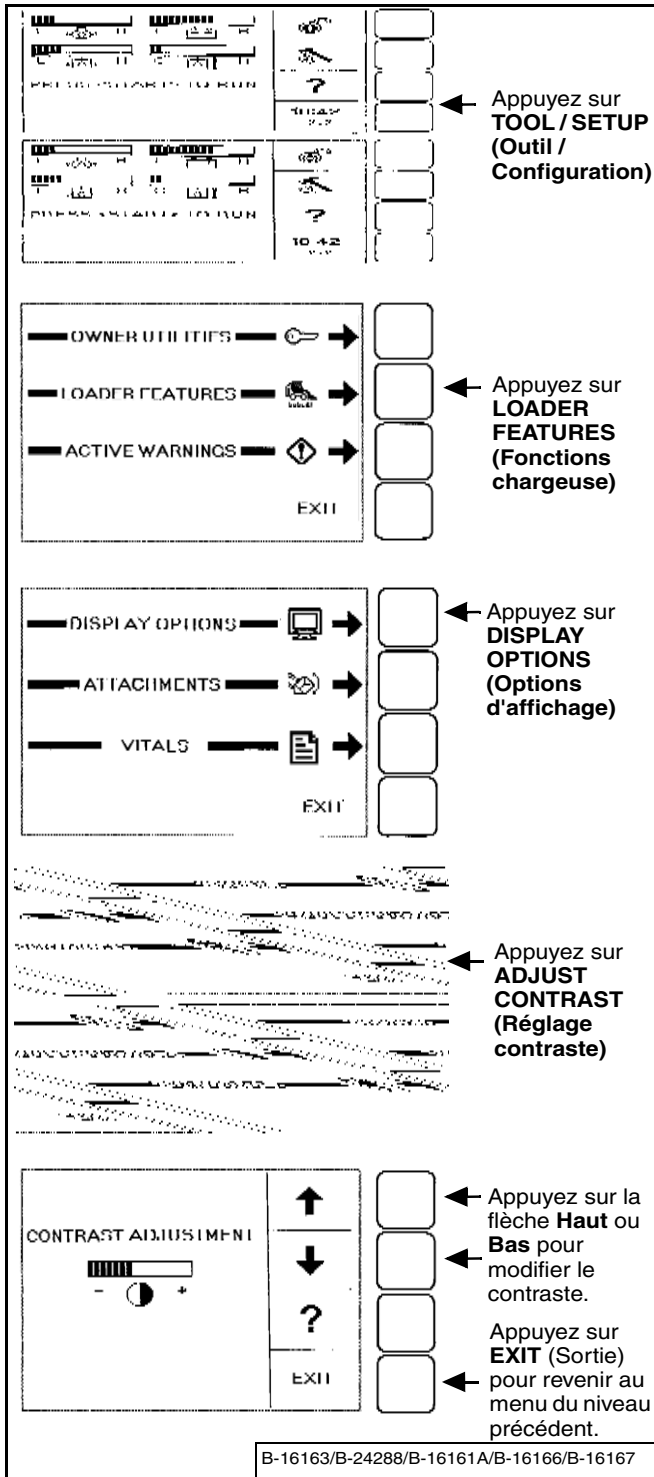

Autres exemples :

Horloges

Appuyez sur . . .

TOOL / SET UP (Outil / Configuration)

LOADER FEATURES (Fonctions chargeuse)

DISPLAY OPTIONS (Options d'affichage)

CLOCKS (Horloges)

SET CLOCK (Régler horloge)

Utilisez le pavé numérique pour régler l'horloge.

Appuyez sur **RUN / ENTER (Marche / Entrée)** pour régler l'heure.

Appuyez sur **EXIT (Sortie)** pour revenir au menu du niveau précédent.

RESET JOB CLOCK (Réinitialisation du chrono de travail) (requiert le mot de passe)

(le chrono de travail mémorise le total des heures d'un travail donné).

Appuyez sur **CLEAR (Effacer)** pour réinitialiser le chrono de travail.

Appuyez sur **LOCK / UNLOCK (Verrouillage / Déverrouillage)** pour déverrouiller.

Entrez le mot de passe, puis appuyez sur **RUN / ENTER (Marche / Entrée)**.

Langues

Appuyez sur . . .

TOOL / SET UP (Outil / Configuration)

LOADER FEATURES (Fonctions chargeuse)

DISPLAY OPTIONS (Options d'affichage)

LANGUAGES (Langues)

Sélectionnez la langue et appuyez sur **RUN / ENTER**.

Appuyez sur **EXIT (Sortie)** pour revenir au menu du niveau précédent.

Fonctions vitales (surveillance du moteur, des fonctions hydrauliques / hydrostatiques et électriques quand le moteur tourne).

Appuyez sur . . .

OUTIL / CONFIGURATION

LOADER FEATURES (Fonctions chargeuse).

VITALS (Fonctions vitales)

Appuyez sur la **FLÈCHE DE SÉLECTION** pour sélectionner les mesures **MÉTRIQUES** ou **ANGLO-SAXONNES (M/E)**

Vous pouvez surveiller en temps réel les données suivantes :

Pression d'huile moteur

Température du liquide de refroidissement

Pression de gavage hydraulique

Température de l'huile hydraulique

Tension du système

Régime moteur

Le tableau de bord Deluxe est facile à utiliser. Utilisez-le pour définir vos préférences personnelles pour les fonctions de commande et de surveillance de votre chargeuse Bobcat.

CONFIGURATION DU TABLEAU DE BORD (SUITE)

Informations sur les commandes de l'accessoire (tableau de bord Deluxe)

Le tableau de bord Deluxe permet à l'utilisateur de consulter les informations relatives à l'utilisation des accessoires Bobcat.

Figure SA-5

Appuyez sur **TOOL / SETUP** (Outil / Configuration)

Appuyez sur **LOADER FEATURES** (Fonctions chargeuse)

Appuyez sur **ATTACHMENTS** (Accessoires)

Appuyez sur le **BOUTON RUN / ENTER** (Marche / Entrée) sur le pavé numérique

Appuyez sur la flèche **Haut** ou **Bas** pour faire défiler les accessoires.

Appuyez sur le numéro d'un contacteur sur le pavé numérique pour afficher la description de la fonction du contacteur relative à l'accessoire.

B-16163/B-24288/B-16161A/B-15753A/B-15754A/B-15755A

Les accessoires sont répertoriés par ordre alphabétique [Figure SA-5]. Appuyez sur le bouton Exit (Sortie) pour revenir à l'écran précédent ou sur la touche « 0 » (zéro) pour revenir à l'écran d'accueil immédiatement.

CONFIGURATION DU MOT DE PASSE (TABLEAU À DÉMARRAGE SANS CLÉ)

Description du mot de passe

Mot de passe maître :

Mot de passe permanent et aléatoire, défini en usine et qui ne peut pas être modifié. Ce mot de passe est utilisé par le concessionnaire Bobcat pour des opérations d'entretien si le mot de passe propriétaire n'est pas connu ou pour modifier le mot de passe propriétaire.

Mot de passe propriétaire :

Le mot de passe propriétaire permet d'utiliser toutes les fonctions de la chargeuse. Il doit être utilisé pour modifier le mot de passe propriétaire.

Modification du mot de passe propriétaire

Appuyez sur le bouton RUN (Marche) pour activer le circuit électrique de la chargeuse.

Entrez le mot de passe propriétaire à 5 chiffres à l'aide du pavé numérique (1 à 0) si le verrouillage est activé.

Figure SA-6

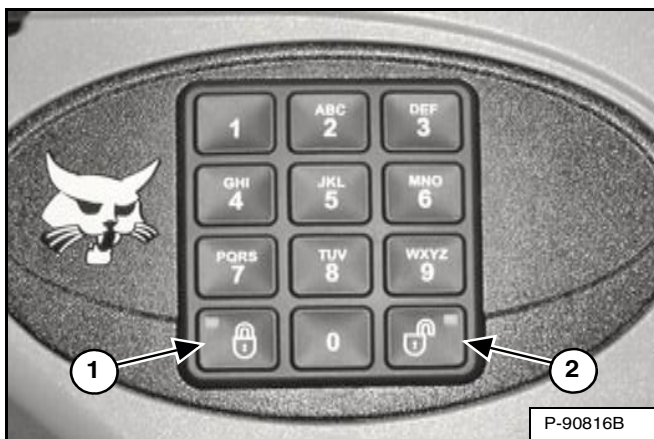

Enfoncez et maintenez les boutons de verrouillage (1) et de déverrouillage (2) [Figure SA-6] pendant deux secondes.

Le témoin rouge de la touche de verrouillage clignote et l'affichage du tableau de bord gauche indique [ENTER].

Entrez un nouveau mot de passe propriétaire à 5 chiffres à l'aide du pavé numérique (1 à 0). Un astérisque s'affiche sur le tableau de bord gauche à chaque appui de touche.

L'affichage du tableau gauche indique [AGAIN].

Saisissez de nouveau le nouveau mot de passe à 5 chiffres.

Le témoin rouge de la touche de verrouillage s'allume en continu.

Fonction de déverrouillage du mot de passe

Cette fonction permet au propriétaire de déverrouiller la fonction de mot de passe pour éviter d'avoir à utiliser un mot de passe à chaque démarrage du moteur.

Appuyez sur le bouton RUN (Marche) pour activer le circuit électrique de la chargeuse.

Entrez le mot de passe propriétaire à 5 chiffres à l'aide du pavé numérique (1 à 0).

Figure SA-7

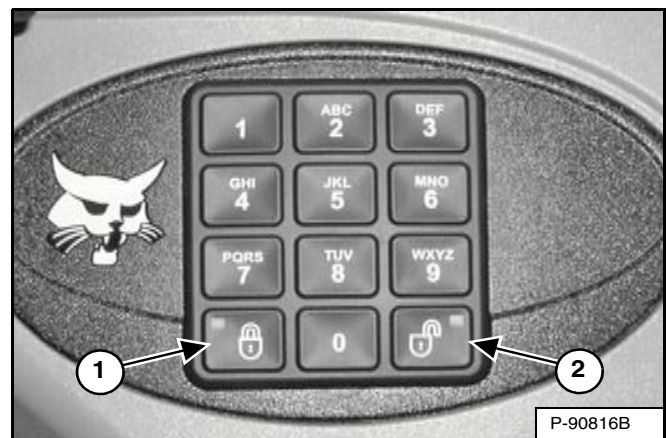

Appuyez sur le bouton de déverrouillage (2) [Figure SA-7].

L'affichage du tableau gauche indique [CODE].

Entrez le mot de passe propriétaire à 5 chiffres à l'aide du pavé numérique (1 à 0). Le témoin vert de la touche de déverrouillage clignote, puis s'allume en continu.

La chargeuse peut maintenant être démarrée sans utiliser de mot de passe.

REMARQUE : utilisez la procédure suivante pour réinitialiser le verrouillage afin que la chargeuse nécessite un mot de passe à son prochain démarrage.

Appuyez sur le bouton RUN (Marche) pour activer le circuit électrique de la chargeuse.

Appuyez sur le bouton de verrouillage (1) [Figure SA-7].

Le témoin rouge de la touche de verrouillage clignote et l'affichage du tableau de bord gauche indique [CODE].

Entrez le mot de passe propriétaire à 5 chiffres à l'aide du pavé numérique (1 à 0). Le témoin vert de la touche de déverrouillage clignote, puis le témoin rouge de la touche de verrouillage s'allume en continu.

Vous devez maintenant entrer le mot de passe chaque fois que vous démarrez la chargeuse.

CONFIGURATION DU MOT DE PASSE (TABLEAU DE BORD DELUXE)

La configuration du mot de passe est disponible sur les machines à tableau de bord Deluxe.

Description du mot de passe

Sur toutes les nouvelles machines équipées du tableau de bord Deluxe qui sont livrées aux concessionnaires Bobcat, le pavé numérique est verrouillé. Cela signifie qu'un mot de passe doit être utilisé pour démarrer le moteur.

Pour des raisons de sécurité, votre concessionnaire peut modifier le mot de passe et le régler en mode de verrouillage. Ce mot de passe vous sera communiqué par votre concessionnaire.

Mot de passe maître :

Mot de passe permanent et aléatoire, défini en usine et qui ne peut pas être modifié. Ce mot de passe est utilisé par le concessionnaire Bobcat pour des opérations d'entretien si le mot de passe propriétaire n'est pas connu ou pour modifier le mot de passe propriétaire.

Mot de passe propriétaire :

Il permet d'utiliser toutes les fonctions de la chargeuse et de configurer le tableau de bord Deluxe. Il existe un seul mot de passe propriétaire. Il doit être utilisé pour modifier le mot de passe propriétaire ou les mots de passe utilisateur. Pour garantir la sécurité optimale de la chargeuse, le propriétaire doit modifier ce mot de passe dès que possible.

Mot de passe utilisateur :

Il permet de démarrer et d'utiliser la chargeuse. L'utilisateur ne peut toutefois modifier ni le mot de passe ni toute autre fonction de configuration.

Pour les procédures de modification des mots de passe, (voir Modification du mot de passe propriétaire en page 158) et (voir Modification des mots de passe utilisateur en page 159).

Modification du mot de passe propriétaire

Figure SA-8

Appuyez sur **TOOL / SETUP** (Outil / Configuration)

Appuyez sur **OWNER UTILITIES** (Gestion du propriétaire)

Saisissez le **MOT DE PASSE** (propriétaire ou maître) sur le **pavé numérique** et appuyez sur **ENTER** pour continuer.

Appuyez sur **PASSWORD UTILITIES** (Gestion des mots de passe)

Appuyez sur **MODIFY OWNER** (Modifier propriétaire)

Saisissez le nouveau **MOT DE PASSE PROPRIÉTAIRE** sur le **pavé numérique** et appuyez sur **ENTER** pour continuer.

Saisissez à nouveau le nouveau **MOT DE PASSE PROPRIÉTAIRE** sur le **pavé numérique** et appuyez sur **ENTER** pour continuer.

La procédure du **MOT DE PASSE PROPRIÉTAIRE** est maintenant terminée.

B-16163/B-24288/B-24290/B-24291/B-16171/B-24292/B-24293/B-24294

CONFIGURATION DU MOT DE PASSE (TABLEAU DE BORD DELUXE) (SUITE)

Modification des mots de passe utilisateur

Figure SA-9

Appuyez sur **TOOL / SETUP (Outil / Configuration)**

Appuyez sur **OWNER UTILITIES (Gestion du propriétaire)**

Saisissez le **MOT DE PASSE** (propriétaire ou maître) sur le **pavé numérique** et appuyez sur **ENTER** pour continuer.

Appuyez sur **PASSWORD UTILITIES (Gestion des mots de passe)**

Appuyez sur **MODIFY USER (Modifier utilisateur)**

Entrez un numéro d'**UTILISATEUR** sur le **pavé numérique** (jusqu'à 8 utilisateurs différents, chacun ayant son propre mot de passe) puis appuyez sur **ENTER** pour continuer.

Saisissez le nouveau **MOT DE PASSE UTILISATEUR** sur le **pavé numérique** et appuyez sur **ENTER** pour continuer.

L'enregistrement du **MOT DE PASSE UTILISATEUR** est maintenant terminé. Entrez un autre numéro d'**UTILISATEUR** OU

Appuyez sur **EXIT (Sortie)**.

B-16163/B-24288/B-24290/B-24291/B-16171/B-24295/B-24296/B-24297A

Fonction de déverrouillage du mot de passe

Cette fonction permet au propriétaire de déverrouiller la fonction de mot de passe pour éviter d'avoir à utiliser un mot de passe à chaque démarrage du moteur.

Figure SA-10

Appuyez sur **LOCK / UNLOCK (Verrouillage / Déverrouillage)**

Saisissez le **MOT DE PASSE PROPRIÉTAIRE** sur le **pavé numérique** et appuyez sur **ENTER** pour continuer.

Appuyez sur **UNLOCK MACHINE (Déverrouiller la machine)**

Appuyez sur **EXIT (Sortie)**.

La machine est maintenant **DÉVERROUILLÉE** et peut être démarrée sans utiliser de mot de passe.

B-16163/P-76075/P-76076/P-76076A/P-76077

HORLOGE D'ENTRETIEN

Description

L'horloge d'entretien alerte l'opérateur lorsque le prochain entretien périodique est requis. **EXEMPLE :** l'horloge d'entretien peut être réglée sur un intervalle de 250 heures pour prévenir quand l'entretien des 250 heures suivant est nécessaire.

Figure SA-11

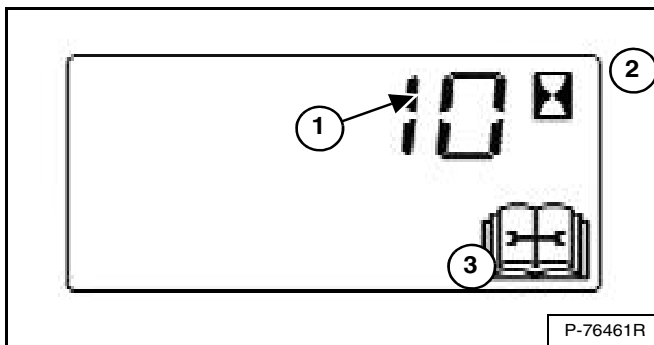

Pendant l'utilisation de la machine, une alarme à deux signaux sonores retentit lorsqu'il reste moins de 10 heures jusqu'au prochain entretien périodique.

Les heures restantes avant l'entretien prévu apparaissent sur l'affichage des données (1) pendant cinq secondes, et l'icône de service (3) et l'icône de l'horamètre (2) [Figure SA-11] clignotent.

REMARQUE : une fois le compte à rebours arrivé à zéro, l'affichage indiquera des chiffres négatifs.

Cet écran laisse place ensuite à l'affichage précédent et s'affichera pendant cinq secondes à chaque démarrage de la machine, jusqu'à ce que l'horloge d'entretien soit réinitialisée.

Figure SA-12



Le tableau de bord Deluxe (selon modèle) affiche un message (1) [Figure SA-12] pour prévenir l'opérateur que la machine doit faire l'objet d'une procédure d'entretien.

Ce message reste affiché pendant 10 secondes avant que l'écran revienne à l'affichage précédent, et s'affichera pendant 10 secondes à chaque démarrage de la machine, jusqu'à ce que l'horloge d'entretien soit réinitialisée.

Figure SA-13

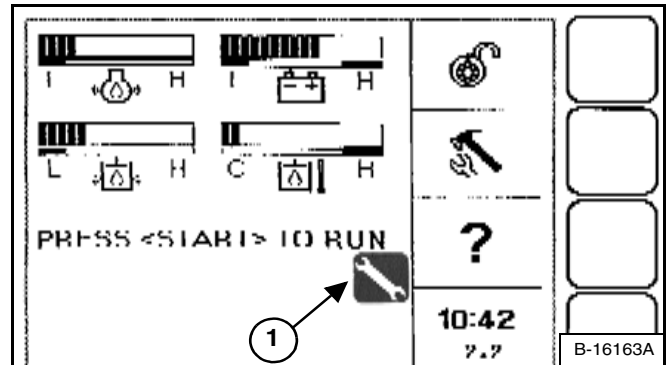

Le tableau de bord Deluxe (selon modèle) affiche l'icône d'une clé (1) [Figure SA-13] pour prévenir l'opérateur que la machine doit faire l'objet d'une procédure d'entretien. Cette icône reste affichée jusqu'à ce que l'horloge d'entretien soit réinitialisée.

REMARQUE : les chargeuses équipées du tableau standard à contacteur à clé ou du tableau à démarrage sans clé n'affichent pas le message BobCARESM PM ni l'icône de la clé sur le tableau de bord de droite.

Configuration

Consultez votre concessionnaire Bobcat pour des informations sur l'installation de cette fonction.

Remise à zéro

Consultez votre concessionnaire Bobcat pour réinitialiser l'horloge d'entretien.



CARACTÉRISTIQUES TECHNIQUES

CARACTÉRISTIQUES TECHNIQUES (T110).....	163
Chenilles.....	166
Circuit hydraulique.....	165
Commandes.....	164
Consommation de carburant.....	167
Contenances.....	166
Dimensions.....	163
Entraînement.....	165
Environnement.....	167
Moteur.....	164
Performances.....	164
Plage de température.....	167
Pression au sol.....	166
Système électrique.....	166



Bobcat®

CARACTÉRISTIQUES TECHNIQUES (T110)

Dimensions

- Les dimensions sont données pour une chargeuse équipée de chenilles standard et d'un godet TP / Industrie de 50". Elles peuvent varier avec d'autres types de godet . Les dimensions sont indiquées en pouces. Les dimensions correspondantes sont indiquées entre parenthèses en millimètres.
- Les caractéristiques sont conformes aux normes SAE et ISO actuelles. Elles sont susceptibles d'être modifiées sans préavis.

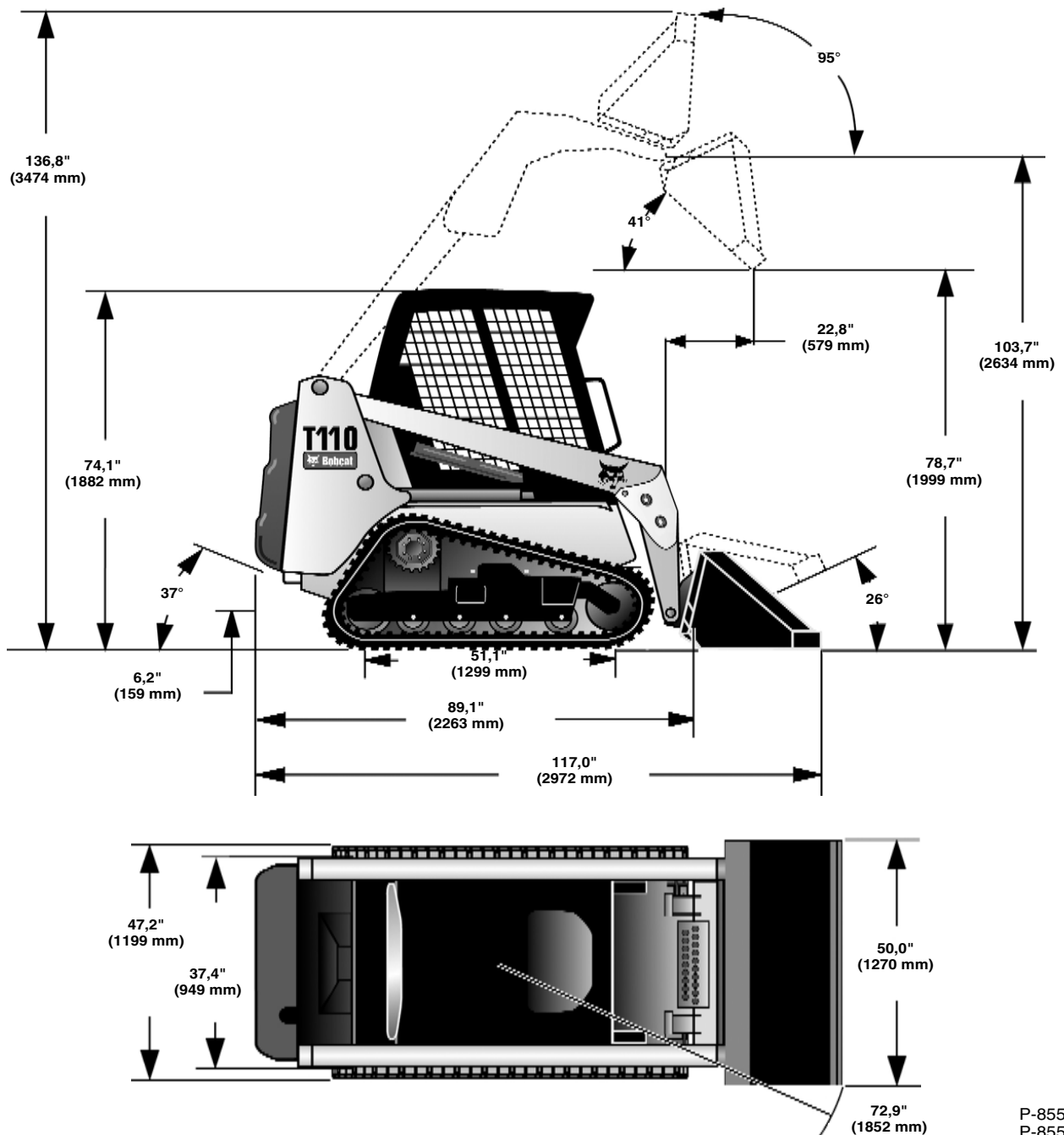

Des changements de structure ou de répartition du poids de la chargeuse peuvent entraîner des perturbations dans la conduite et la réaction à la conduite, et provoquer des défaillances des pièces de la chargeuse.



CARACTÉRISTIQUES TECHNIQUES (T110) (SUITE)

Performances

	COMMANDES STANDARD	COMMANDES AUX MANIPULATEURS COMMUTABLES (SJC)
Capacité de charge nominale (ISO)	1100 lb. (499 kg)	1100 lb. (499 kg)
Charge de basculement (ISO)	3181 lb. (1443 kg)	3422 lb. (1552 kg)
Poids en ordre de marche	5244 lb. (2379 kg)	5445 lb. (2470 kg)
Force d'arrachement SAE - Levage	2473 lb. (1122 kg)	3035 lb. (1377 kg)
Force d'arrachement SAE - Cavage	2360 lb. (1071 kg)	2226 lb. (1010 kg)
Force de poussée	3147 lb. (1428 kg)	2990 lb. (1356 kg)
Vitesse de translation Vitesse unique Deux vitesses (option)	0 - 5,2 mph (0 - 8,4 km/h) - - -	0 - 5,2 mph (0 - 8,4 km/h) 0 - 8,4 mph (0 - 13,5 km/h)

Moteur

Marque / modèle	Kubota / V2403-M-DI-E3B Interim Tier IV
Carburant / refroidissement	Gazole / Liquide
Puissance (SAE Net)	38,8 HP (28,9 kW) @ 2200 RPM
Régime ralenti	1220 RPM
Régime max.	2450 RPM
Couple (SAE net)	150,4 N-m @ 1400 RPM
Nombre de cylindres	4
Cylindrée	148,53 cu. in. (2,434 L)
Alésage / Course	3,425" / 4,03" (87 mm / 102,4 mm)
Graissage	Forcée par pompe à engrenage, avec filtre
Mise à l'air libre du carter	En circuit fermé
Filtre à air	Cartouche de papier sec remplaçable avec élément de sécurité séparé
Allumage	Compression diesel
Admission d'air	Atmosphérique
Aide au démarrage	Préchauffage d'admission d'air - Activé automatiquement en position RUN (Marche) si nécessaire.

Commandes

Direction	Direction et vitesse commandées par deux leviers de directions manuels <i>ou</i> par manipulateur(s) en option
Système hydraulique de la chargeuse - Levage et cavage - Auxiliaires avant (standard)	Commande par pédales <i>ou</i> par commandes aux manipulateurs commutables (SJC, option) Commande par mouvement latéral du levier de direction droit <i>ou</i> par commandes au manipulateur droit commutables (SJC, option)
Libération de la pression des auxiliaires	Raccords rapides avant (voir Libération de la pression hydraulique dans ce manuel).
Moteur	Commande du régime par levier manuel ; contacteur de démarrage à clé <i>ou</i> tableau de bord Deluxe en option et fonction d'arrêt sécurité sur détection de défaut.
Aide au démarrage	Activation automatique du préchauffage d'admission d'air par le tableau de bord selon nécessité.
Frein de service	Deux systèmes hydrostatiques indépendants commandés par deux leviers de direction <i>ou</i> manipulateurs en option
Frein secondaire	Une des transmissions hydrostatiques
Frein de stationnement, (standard)	Contacteur manuel sur le tableau de bord avant, frein multidisque à ressort et libération par pression hydraulique.



CARACTÉRISTIQUES TECHNIQUES (T110) (SUITE)

Entraînement

Entraînement principal	Entraînement hydrostatique, chenilles en caoutchouc
Transmission	Pompes à pistons hydrostatiques en tandem, variables à l'infini
Entraînement final	Deux moteurs hydrostatiques entièrement réversibles pour l'entraînement des chenilles en caoutchouc

Circuit hydraulique

Type de pompe	À engrenage, entraînée par le moteur
Débit de la pompe - Standard	12,5 GPM (47,5 L/min) @ 2200 RPM moteur (rendement de 91%)
Tarage du clapet de surpression du circuit	3000 PSI (207 bar)
Filtre (hydraulique)	Débit plein, remplaçable, élément synthétique 3 microns
Vérins hydrauliques	Double action ; les vérins de cavage ont une fonction d'amortissement sur l'ouverture et la fermeture du godet.
Alésage : Vérin de levage (2)	2,00" (50,8 mm)
Vérin de cavage (2)	2,25" (57,2 mm)
Diamètre de la tige :	
Vérin de levage (2)	1,25" (31,8 mm)
Vérin de cavage (2)	1,25" (31,8 mm)
Course : Vérin de levage (2)	25,73" (653,5 mm)
Vérin de cavage (2)	11,89" (302,0 mm)
Distributeur	Trois tiroirs, type centre ouvert avec verrouillage du tiroir de levage en position de flottement et commande manuelle du tiroir des auxiliaires
Conduites	Conduites, flexibles et raccords SAE standard
Type d'huile	Huile Bobcat 6903117 - (2,5 gal / 9,5 L) 6903118 - (5 gal / 19 L) 6903119 - (55 gal / 209 L))
Temps de cycles (commandes standard / SJC):	
Levage des bras	3,0 / 2,8 secondes
Abaissement des bras	1,9 / 1,9 secondes
Ouverture du godet	1,6 / 1,5 secondes
Fermeture du godet	1,3 / 1,2 secondes



CARACTÉRISTIQUES TECHNIQUES (T110) (SUITE)

Systeme électrique

Alternateur	Entraîné par courroie, 90 A, ouvert
Batterie	12 V, 600 A au démarrage à froid @ -18° C (0° F) ; capacité de réserve de 115 minutes @ 25 A
Démarrreur	12 V, type à engrenages, 3,6 CV (2,7 kW)
Instrumentation	<p>Cadrons : température du liquide de refroidissement, niveau de carburant.</p> <p>Témoins d'avertissement : niveau de carburant, ceinture de sécurité, température du liquide de refroidissement, dysfonctionnement du moteur, dysfonctionnement hydraulique, avertissement général.</p> <p>Témoins : fonctions BICS, commande deux vitesses, ceinture de sécurité 3 points, clignotants, préchauffage du moteur.</p> <p>Affichage des données : heures de fonctionnement, régime moteur, réglage de la gestion de la vitesse, compte à rebours de l'horloge d'entretien, tension de la batterie, codes de service, temporisateur de préchauffage moteur, réglage de la compensation de dérive de direction, réglage de la réaction d'entraînement.</p> <p>Autres : alarme sonore, éclairages, contacteurs d'accessoires optionnels.</p> <p>Tableau de bord Deluxe en option :</p> <p>*Jauges à barres supplémentaires pour : pression d'huile moteur, tension du système, pression de gavage hydrostatique et température de l'huile hydraulique.</p> <p>*Caractéristiques supplémentaires : démarrage sans clé, horloge numérique, chrono de travail, informations sur les commandes de l'accessoire, verrouillage du mot de passe, affichage multilingue, écrans d'aide, capacité de diagnostic et fonction d'arrêt sécurité du moteur et du système hydraulique.</p>

Contenances

Carburant	11,9 gal (45,2 L)
Huile moteur et filtre	6,7 qt. (6,3 L)
Système de refroidissement moteur sans chauffage	11,6 qt. (11,0 L)
Système de refroidissement moteur avec chauffage	12,7 qt. (12,0 L)
Réservoir hydraulique / hydrostatique	3,4 qt. (13,0 L)
Circuit hydraulique / hydrostatique	6,3 gal (24,0 L)

Chenilles

Standard	9,8" (250 mm) caoutchouc, crampons en C
----------	---

Pression au sol

	COMMANDES STANDARD	COMMANDES AUX MANIPULATEURS COMMUTABLES (SJC)
Chenilles standard	4,6 PSI (0,317 bar)	4,8 PSI (0,331 bar)



CARACTÉRISTIQUES TECHNIQUES (T110) (SUITE)

Consommation de carburant

Charge du moteur	Pleine - 100 %	Élevée - 70 %	Moyenne - 50 %	Basse - 30 %
Taux horaire de consommation de carburant	2,0 gal / 7,6 L	1,5 gal / 5,7 L	1,3 gal / 4,9 L	1,2 gal / 4,5 L

REMARQUE : le tableau de consommation de carburant est uniquement fourni à titre indicatif. Les résultats réels peuvent varier.

Environnement

	Niveaux de bruit / vibrations	Incertitudes (le cas échéant)
Pression acoustique LpA (Directive UE 2000/14/CE)	99 dB(A)	- - -
Niveau sonore à l'emplacement de l'opérateur (ISO 6396)	86,3 dB(A)	- - -
Vibrations globales du corps (ISO 2631-1) (limite 0,5 m/s ²)	1,01 m/s ²	0,455 m/s ²
Vibrations main / bras (ISO 5349-1) (limite 2,5 m/s ²)	2,94 m/s ²	1,42 m/s ²

Plage de température

Utilisation et remisage	-14,8° - +100,4° F (-26° - +38° C)
-------------------------	------------------------------------



Bobcat®



GARANTIE

GARANTIE.....171



Bobcat®

GARANTIE

GARANTIE

CHARGEUSES BOBCAT

DOOSAN TRADING LIMITED garantit à ses distributeurs agréés, qui garantissent à leur tour à l'utilisateur final / au propriétaire, toute nouvelle chargeuse Bobcat contre tout défaut avéré de fabrication ou de matériau pour une période de douze mois ou 2000 heures de fonctionnement, au premier des deux termes atteint, après livraison à l'utilisateur final / au propriétaire.

Pendant la période de garantie, le distributeur Bobcat agréé réparera ou remplacera, à la convenance de DOOSAN TRADING LIMITED, et sans facturer de frais de pièces, de main d'œuvre ou de déplacement de technicien, toute pièce du produit Bobcat qui présenterait des défaillances pour cause de défaut de fabrication ou de matériau. L'utilisateur final / le propriétaire informera immédiatement par écrit le distributeur agréé Bobcat du défaut et lui laissera le temps nécessaire à la réparation ou au remplacement. DOOSAN TRADING LIMITED se réserve le droit de réclamer le retour des pièces défectueuses à l'usine. Le transport du produit Bobcat chez le distributeur Bobcat agréé, afin d'y effectuer les travaux sous garantie, est à la charge de l'utilisateur final / du propriétaire.

Les programmes d'entretien doivent être respectés, les carnets d'entretien doivent être renseignés et l'utilisation de pièces et de lubrifiants d'origine est obligatoire. La garantie ne couvre pas les huiles et les lubrifiants, les liquides de refroidissement, les filtres, les pièces de réglage, les ampoules, les fusibles, les composants du système de carburation (bougies de préchauffage, pompe à injection, injecteurs), les courroies d'alternateur, de ventilateur, de transmission et autres pièces d'usure ou consommables. Les axes et les bagues sont considérés comme étant des consommables et ne sont donc pas garantis.

La garantie ne s'applique pas aux pneus ni aux autres articles du commerce qui ne sont pas fabriqués par Bobcat. Le propriétaire s'en remettra exclusivement à la garantie proposée par les fabricants concernés. La garantie ne couvre pas les dommages résultant d'usages abusifs, d'accidents, de modifications, d'une utilisation du produit Bobcat avec tout godet ou accessoire non approuvé par Bobcat, d'obstructions des passages d'air, de négligences ou de l'incapacité à entretenir ou utiliser le produit Bobcat conformément aux instructions applicables.

DOOSAN TRADING LIMITED EXCLUT TOUTES LES AUTRES GARANTIES, CONDITIONS OU DÉCLARATIONS IMPLICITES OU EXPLICITES, RÉGLEMENTAIRES OU AUTRES (EN DEHORS DU TITRE), Y COMPRIS TOUTE GARANTIE OU CONDITION IMPLICITE DE COMMERCIALISATION, DE QUALITÉ OU D'ADAPTATION À UNE UTILISATION PARTICULIÈRE.

LA RÉPARATION PAR DOOSAN TRADING LIMITED DE TOUTE NON CONFORMITÉ, PATENTE OU LATENTE, AU COURS DE LA PÉRIODE ET DANS LES CONDITIONS PRÉCITÉES, VAUT EXÉCUTION COMPLÈTE PAR DOOSAN TRADING LIMITED DE SA RESPONSABILITÉ EN LA MATIÈRE, AU TITRE DE TOUT CONTRAT, GARANTIE, PRÉJUDICE, NÉGLIGENCE, INDEMNITÉ, RESPONSABILITÉ STRICTE OU AUTRE LIÉS AU PRODUIT CONCERNÉ OU QUI POURRAIENT EN RÉSULTER.

L'INDEMNISATION DE L'UTILISATEUR FINAL / DU PROPRIÉTAIRE ACCORDÉE SELON LES TERMES PRÉCITÉS DE CETTE GARANTIE EST EXCLUSIVE, ET LA RESPONSABILITÉ TOTALE DE DOOSAN TRADING LIMITED, Y COMPRIS TOUTE SOCIÉTÉ HOLDING, FILIALE, ASSOCIÉE, AFFILIÉE OU DISTRIBUTRICE, AU REGARD DE CETTE VENTE OU DU PRODUIT ET DU SERVICE FOURNIS AUX TERMES DE CETTE GARANTIE ET RELATIVE À LA PERFORMANCE OU AU DYSFONCTIONNEMENT DUDIT PRODUIT, Y COMPRIS TOUTE INSTRUCTION DE LIVRAISON, D'INSTALLATION, DE RÉPARATION OU D'ORDRE TECHNIQUE DONNÉE DANS LE CADRE DE LA VENTE, AU TITRE DE TOUT CONTRAT, GARANTIE, PRÉJUDICE, NÉGLIGENCE, INDEMNITÉ, RESPONSABILITÉ STRICTE OU AUTRE, NE POURRA EXCÉDER LE PRIX D'ACHAT DU PRODUIT CONCERNÉ PAR LA PROCÉDURE DE GARANTIE.

DOOSAN TRADING LIMITED, Y COMPRIS TOUTE SOCIÉTÉ HOLDING, FILIALE, ASSOCIÉE OU DISTRIBUTRICE, NE PEUT EN AUCUN CAS ÊTRE TENUE RESPONSABLE ENVERS LE PROPRIÉTAIRE / L'UTILISATEUR FINAL, TOUT AYANT-DROIT OU TOUT AUTRE BÉNÉFICIAIRE OU CESSIONNAIRE DE LA VENTE OBJET DE LA PRÉSENTE GARANTIE, DE TOUT DOMMAGE INDIRECT, ACCESSOIRE, PARTICULIER OU EXEMPLAIRE RÉSULTANT DE LA PRÉSENTE VENTE OU DE SON INEXÉCUTION, OU RÉSULTANT DE TOUT DÉFAUT, DE TOUTE PANNE OU DE TOUT DYSFONCTIONNEMENT DU PRODUIT OBJET DE LA PRÉSENTE VENTE, QU'UN TEL DOMMAGE S'APPUIE SUR UNE PERTE DE BÉNÉFICES OU DE CHIFFRE D'AFFAIRES, DES INTÉRÊTS COMPENSATOIRES, UNE DÉGRADATION DU FONDS DE COMMERCE, UN ARRÊT DE TRAVAUX, UNE DÉGRADATION D'AUTRES PRODUITS, UNE PERTE POUR CAUSE DE FERMETURE OU DE NON FONCTIONNEMENT D'INSTALLATIONS, UN ACCROISSEMENT DE COÛTS D'EXPLOITATION, OU FASSE SUITE À UNE RÉCLAMATION ÉMISE PAR L'UTILISATEUR OU SES CLIENTS POUR CAUSE D'INTERRUPTION DU SERVICE, ET QUE LE DOMMAGE OU LA PERTE RÉSULTE OU NON DE TOUT CONTRAT, GARANTIE, PRÉJUDICE, NÉGLIGENCE, INDEMNITÉ, RESPONSABILITÉ STRICTE OU AUTRE.



Bobcat
Bobcat



Bobcat®



INDEX ALPHABÉTIQUE

ACCESSOIRES	80
ALARME DE REcul	113
ALARME DE REcul	47
ARRÊT DE BRAS DE LEVAGE	111
ARRÊT DE LA CHARGEUSE	51
ARRÊT DU MOTEUR ET SORTIR DE LA CHARGEUSE	79
AUTOCOLLANTS DE SÉCURITÉ	24
AXES PIVOTS	143
BOBCAT DÉTIENt LA CERTIFICATION ISO 9001	9
BOB-TACH (HYDRAULIQUE)	145
BOB-TACH (MÉCANIQUE)	144
CABINE DE L'OPÉRATEUR	114
CARACTÉRISTIQUES TECHNIQUES (T110)	163
CEINTURE DE SÉCURITÉ	110
CHENILLES ET CHÂSSIS INFÉRIEUR	86
CIRCUIT DE CARBURANT	121
CIRCUIT DE LUBRIFICATION DU MOTEUR	124
CIRCUIT DE REFROIDISSEMENT DU MOTEUR	125
CIRCUIT HYDRAULIQUE / HYDROSTATIQUE	131
CODES DE SERVICE	149
COMMANDE D'ACCÉLÉRATEUR	48
COMMANDE DE DÉRIVATION DES BRAS DE LEVAGE	45
COMMANDE DEUX VITESSES	52
COMMANDES HYDRAULIQUES	59
COMPENSATION DE DÉRIVE DE DIRECTION	57
CONDUITE DE LA CHARGEUSE	49
CONFIGURATION DU MOT DE PASSE (TABLEAU À DÉMARRAGE SANS CLÉ)	157
CONFIGURATION DU MOT DE PASSE (TABLEAU DE BORD DELUXE)	158
CONFIGURATION DU TABLEAU DE BORD	154
COURROIE DE L'ALTERNATEUR	139
COURROIE D'ENTRAÎNEMENT	140
DÉCLARATION DE CONFORMITÉ	7
DÉVERROUILLAGE DE LA TRANSMISSION (TRACTION LOCK OVERRIDE)	45
DISPOSITIF DE VERROUILLAGE BOBCAT (BICS)	106
DISPOSITIF DE VERROUILLAGE BOBCAT (BICS)	44
EMPLACEMENTS DES NUMÉROS DE SÉRIE	11
ENTRETIEN DES BARBOTINS	138
ENTRETIEN DU FILTRE À AIR	119

Suite à la page suivante



INDEX ALPHABÉTIQUE (SUITE)

FONCTIONS, ÉQUIPEMENTS ET ACCESSOIRES	13
FREIN DE STATIONNEMENT	45
GARANTIE	171
GESTION DE LA VITESSE	53
GRAISSAGE DE LA CHARGEUSE	141
GRAISSAGE DES ROUES DE TENSION ET DES GALETS DE CHENILLES	142
GRILLE ARRIÈRE	117
HORLOGE D'ENTRETIEN	160
IDENTIFICATION DE LA CHARGEUSE	12
IDENTIFICATION DES COMMANDES	41
IDENTIFICATION DU TABLEAU DE BORD	33
INSPECTION JOURNALIÈRE	66
INSTRUCTIONS DE SÉCURITÉ	19
LEVAGE DE LA CHARGEUSE	97
LUBRIFIANTS ET LIQUIDES	10
MISE EN MARCHÉ DU MOTEUR	71
MODULE D'IDENTIFICATION DES ACCESSOIRES (ACD)	65
MOTEURS DE TRANSMISSION HYDROSTATIQUE	138
PIECES POUR L'ENTRETIEN COURANT	9
PORTE ARRIÈRE	117
PROCÉDURE D'UTILISATION	88
PROCÉDURE PRÉALABLE AU DÉMARRAGE	68
PROTECTION CONTRE LES INCENDIES	21
PUBLICATIONS ET FORMATIONS	28
RAPPORT DE LIVRAISON	11
RÉACTION D'ENTRAÎNEMENT	55
REMISAGE ET REMISE EN SERVICE DE LA CHARGEUSE	146
REMORQUAGE DE LA CHARGEUSE	97

Suite à la page suivante

**INDEX ALPHABÉTIQUE (SUITE)**

SÉCURITÉ DES ENTRETIENS.....	103
SILENCIEUX PARE-ÉTINCELLES	135
SORTIE DE SECOURS	46
SURVEILLANCE DES AFFICHAGES	78
SYSTÈME DE CHAUFFAGE	118
SYSTÈME DE SÉCURITÉ DE L'ARCEAU DE SIÈGE	109
SYSTÈME DE SÉCURITÉ DE L'ARCEAU DE SIÈGE	43
SYSTÈME ÉLECTRIQUE	127
TABLEAU DES ENTRETIENS	105
TENSION DES CHENILLES	136
TRANSPORT DE LA CHARGEUSE SUR UNE REMORQUE.....	98



Bobcat®